

# Milwaukee<sup>®</sup>

Nothing but **HEAVY DUTY.**<sup>™</sup>



# 2024

CATALOGUE CONSOMMABLE,  
OUTILS À MAIN ET RANGEMENT



**PERÇAGE ET BURINAGE**

**Burins**

Burins Sledge SDS-Max	26
Burins Sledge SDS-Plus	28
HEX 21 mm/ 28 mm/ 30 mm SDS-Max	30-31
Burins Sledge SDS-Plus	19-23
Burins Sledge SDS-Plus	28

**AUTRES FORETS**

Multi - Matériaux	33
Verres & Tuiles	34

**Foret : Béton & maçonnerie**

2 Taillants SDS-Plus (M2)	8-11
4 taillants SDS-Max (MX4)	20
4 taillants SDS-Max (MX4)	4-7
Aspiration des poussières	14-18
Queue lisse - Béton & maçonnerie	33-35
Rallonges SDS-Plus	13
SDS Max - Autres	23-25
Trépan TCT SDS Max	21-22
TRÉPANS TCT SDS-PLUS	18

**FORET BOIS**

Forets à bois SPEED FEED™	44
Mèches à simple spirale emmanchement hexagonal	38
Mèche à façonner auto pénétrantes	41
Mèches à bois 3 pointes	42
Mèches à façonner	39
Mèches à spirale	36-37
Mèches plates	43
Mèches pour coffrages	44
Mèches SWITCHBLADE™	40

**Forets métaux**

Forets étagés	59-62
HSS-G	55-56
HSS-G Red Colbalt	50-51
HSS-G Ti Red Hex - SHOCKWAVE™	49
IMPACT DUTY	
HSS-R	57-58
Thunderweb	52-55

**PERÇAGE DIAMANT**

Couronnes diamant à eau	82
Couronnes diamant à sec	83-86
FORET DIAMANT 1/4" A EAU / A SEC	79-80
FORET ET SCIES CLOCHE DIAMANT À SEC M14	77-78
THIN KERF Couronne diamant à eau/sec	81

**SCIES CLOCHES**

Bi-Métal Contractor	71
Bi-Métal HOLE DOZER™	66-69
Carbure HOLE DOZER™	70
Multi-Matériaux BIG HAWG™	75
Scie cloche ajustable	72
Scies cloches HCS PVC	76
Scies cloches - SHOCKWAVE™	76
IMPACT DUTY	

**VISSAGE**

Clous et agrafes	112-115
Douilles et adaptateurs - SHOCKWAVE™	98-111
IMPACT DUTY	
Embouts de vissage	96-97
Embouts de vissage - SHOCKWAVE™	88- 92
IMPACT DUTY	
Portes embouts - SHOCKWAVE™	93-94
IMPACT DUTY	
Renvoi d'angle	96

**SCIAGE, DÉCOUPE ET MEULAGE**

**DÉCOUPE ET MEULAGE**

**Abrasifs Appliqués**

Bandes abrasives	170-171
Disques et feuilles abrasives pour ponceuse orbitale	165-169

**Meulage**

Disques à lamelles	161-162
Disques à tronçonner et à ébarber	158-160
Ecrous Fixtec	163

**Technologie diamant**

Disques diamants	148-156
Disques diamants à surfacer	157

**SCIAGE**

**APPLICATION SPÉCIALE**

BOIS & PLASTIQUES	128
HACKZALL™ Blades	131

**LAME DE MULTITOOL**

Réception Starlock	138-142
--------------------	---------

**LAMES DE SCIES CIRCULAIRES**

Lames acier / métal	146
Scies à onglets	145
Scies circulaires	144
Scies sur table	145

**LAMES DE SCIES SAUTEUSES**

Applications spéciales	136-137
Bois & plastiques	133-134
Métal	135-136

**LAMES DE SCIE SABRE SAWZALL™**

**DÉMOLITION BOIS & CLOUS**

AX™ Carbure	124
AX™	125
Thin Kerf	125

**MÉTAL**

TORCH™ NITRUS/Carbure	119
TORCH™	120-121
Thin Kerf	122-123

**MULTI MATÉRIEAUX**

WRECKER™ Carbure	126
WRECKER™	127

**LAMES POUR SCIES À RUBAN**

SET LAME SAWZALL™	130
-------------------	-----

**ACCESSOIRES MACHINES**

Accessoires Jardin	190-191
Accessoires vestes chauffantes	208
Boulonneuses	183
Caméras d'inspection	203-205
Coupe-cable	196-197
Emporte- pièces	198
Expandeur	199
Grignoteuse	172
Lamelleuse	189
M18 FUEL™ Tire fils	197
MÂCHOIRES DE SERTISSEUSE	200-202
Mandrins	185-186
Meuleuse droite	172
Meuleuses d'angle	187
Perforateurs	184
Pistolets extrudeurs	207
Polisseuses	173-175
Pompe hydraulique	198
Ponçuses	176-177
Rabots	190
Scie circulaire	189
Scies à ruban	189
Serisseuses	192-195
Set de mèches pour défonceuse	142
Système d'extraction des poussières	210
Test et Mesure	208
Visseuses	182

**OUTILS À MAIN**

**CISEAUX À BOIS**

241	
-----	--

**COUPE**

Coupes boulons	237
Coupes cables	236
Cisaille Aviation métal	234
Ciseaux	233
Coupes tubes	235-236
Couteaux et cutters	228-231
Scies	232-233

**DÉMOLITION**

Arraches clous	237
Levier d'effort	277
Pied de biche	238

**MARTEAUX**

238-241	
---------	--

**MESURE ET MARQUAGE**

Cordeau traceur	225
Equerre de charpentier	225
Equerres	225
Marqueurs INKZALL™	226-227
Mesure courte	212-216
Mesure longue	218
Mesure pliantes	217
Niveaux	219-224

**PICS ET CROCHETS**

277	
-----	--

**PINCES ET TOURNEVIS**

Clés mixtes	260-265
Clés serre-tube	257-259
Clés Torx/Hex/Imperiales	242-243
Cliquets & Douilles	266-276
Pince étai TORQUE LOCK™	254-256
Pinces	249-253
Tournevis	244-248
Tournevis Hollowcore™	247

**TIRE FIL**

259	
-----	--

**RANGEMENT**

Accessoires PACKOUT™	304-309
Bouteille / Mug PACKOUT™	316-317
Ceintures de travail et porte outils	321-323
Etagères PACKOUT™	306
Module PACKOUT™	310-312
Module servante	283-293
Organiseurs PACKOUT™	302-303
PACKOUT™ Boxes	300-301
Sac PACKOUT™	313-315
Servantes MILWAUKEE®	278-282
Shop storage PACKOUT™	317-320
Système modulaire PACKOUT™	294-299



4X

UNE DURÉE DE VIE 4X PLUS LONGUE  
DANS LA BARRE D'ARMATURE\*

\*vs Forets 2 taillants dans le béton

Chez MILWAUKEE®, Nous nous efforçons de mieux faire mieux les choses, Rendre la vie plus facile pour les métiers les plus difficiles. Nous dépensons notre énergie dans l'amélioration constante de nos produits, même les améliorations les plus mineures commencent par la compréhension des challenges sur le chantier.

Cette compréhension intrinsèque de ce défi a conduit à la création de notre prochaine génération de forets MX4™, une révolution dans le domaine du perçage béton et de la technologie des forets.

La construction en carbure monobloc augmente la durée de vie du foret. La technologie Target Tip et la pointe avec ses 4 points de contact permet une plus grande précision et une plus grande vitesse de perçage dans les matériaux les plus résistants.

MX4™ est la référence en matière de forets SDS-Plus et SDS-Max. Parce que chez MILWAUKEE®, tout compte.



**NOUVEAU**  
**TECHNOLOGIE TARGET TIP**  
AMÉLIORE LES PERFORMANCES DANS LES BARRES D'ARMATURE

**TÊTE COMPLÈTE EN CARBURE\***  
POUR DE MEILLEURS PERFORMANCES  
\* ≤ 10 MM

**POINTE PLUS AFFUTÉE**  
AUGMENTE LES PERFORMANCES SUR LES BARRES D'ARMATURE

**116 TROUS PAR CHARGE\***

\*Profondeur de 50 mm avec un foret MX4 de 6 mm, en utilisant une batterie High-output de 5,5 ampères.

PRÉCISION INGÉNIERIE ALLEMANDE

4 DESIGNS VARIABLES DE LA FLUTE

PERMET UN PERÇAGE PLUS RAPIDE



PGM **NORME PGM**  
POUR UN PERÇAGE PRÉCIS

**NOUVEAU**  
**TECHNOLOGIE TARGET TIP**

Foret MX4 - 4 Taillants SDS-plus



4X90°: les 4 taillants symétriques au carbure garantissent un trou circulaire, net et précis. Plus performants, ils ne coincent pas même dans les fers à béton. Corps de gros diamètre pour une meilleure résistance à la flexion et pour absorber les vibrations. L'hélice quadruple et symétrique assure une évacuation optimale des poussières. Taillants carbure soudés sur le forêt pour les diamètres de 5 à 10mm. Permet une meilleure vitesse de pénétration du foret. Certification PGM. Fabriqués en Allemagne

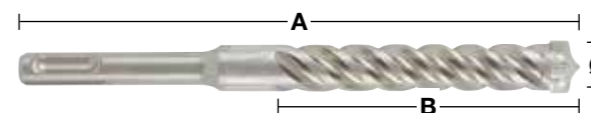
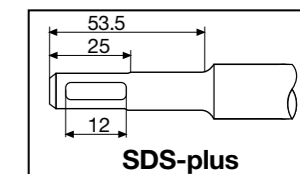

Ø (mm)	Longueur Totale mm A	Longueur utile mm B	Pré-percer avec un fo- ret de même diamètre mais plus court	Conditionné par	Quantité minimum	Réf	Code EAN	Prix tarif HT €	Prix tarif TTC €
5	115	50		1	1	4932352007	4002395366644	6,99	8,39
5	165	100		1	1	4932352008	4002395368891	7,99	9,59
5	215	150		1	1	4932478465	4058546346560	8,99	10,79
5	265	200		1	1	4932478466	4058546346577	9,99	11,99
5	315	250		1	1	4932478467	4058546346584	12,90	15,48
5.5	115	50		1	1	4932352009	4002395368907	8,39	10,07
5.5	165	100		1	1	4932352010	4002395368914	8,99	10,79
5.5	215	150		1	1	4932478469	4058546346607	9,39	11,27
5.5	315	250		1	1	4932478470	4058546346614	13,90	16,68
6	115	50		1	1	4932352011	4002395368921	7,39	8,87
6	165	100		1	1	4932352012	4002395368938	7,99	9,59
6	215	150		1	1	4932352013	4002395366705	10,90	13,08
6	265	200		1	1	4932352014	4002395366712	13,90	16,68
6	315	250		1	1	4932352015	4002395366729	18,90	22,68
6.5	115	50		1	1	4932492017	4058546413293	6,49	7,79
6.5	165	100		1	1	4932430146	4002395378074	10,90	13,08
6.5	215	150		1	1	4932352016	4002395366736	13,90	16,68
6.5	265	200		1	1	4932352017	4002395366743	18,90	22,68
6.5	315	250		1	1	4932352018	4002395366750	20,90	25,08
6.5	465	400		1	1	4932464596	4058546225414	22,50	27,00
7	115	50		1	1	4932352019	4002395366767	10,90	13,08
7	165	100		1	1	4932352020	4002395366774	11,90	14,28
7	215	150		1	1	4932492018	4058546413309	11,90	14,28
8	115	50		1	1	4932352021	4002395366781	8,99	10,79
8	165	100		1	1	4932352022	4002395366798	8,99	10,79
8	215	150		1	1	4932352023	4002395366804	9,99	11,99
8	265	200		1	1	4932352024	4002395366811	11,90	14,28
8	315	250		1	1	4932352712	4002395373703	11,90	14,28
8	365	300		1	1	4932492019	4058546413316	13,90	16,68
8	465	400	✓	1	1	4932352713	4002395373710	24,90	29,88
9	165	100		1	1	4932352944	4002395376025	9,99	11,99
9	215	150		1	1	4932492020	4058546413323	10,90	13,08
10	115	50		1	1	4932352025	4002395366828	9,99	11,99
10	165	100		1	1	4932352026	4002395366835	9,99	11,99
10	215	150		1	1	4932352027	4002395366842	10,90	13,08
10	265	200		1	1	4932352028	4002395366859	12,90	15,48
10	315	250		1	1	4932352029	4002395366866	16,90	20,28
10	365	300		1	1	4932492021	4058546413330	18,90	22,68
10	455	400	✓	1	1	4932352030	4002395366873	32,90	39,48
10	600	540	✓	1	1	4932352945	4002395376032	37,90	45,48
10	1000	940	✓	1	1	4932352946	4002395376049	83,90	100,68
11	160	100		1	1	4932492022	4058546413347	9,99	11,99
11	210	150		1	1	4932492023	4058546413354	10,90	13,08
12	160	110		1	1	4932352031	4002395366880	10,90	13,08
12	210	160		1	1	4932352032	4002395366897	13,90	16,68
12	260	210		1	1	4932352033	4002395366903	15,90	19,08
12	310	260		1	1	4932352034	4002395366910	22,90	27,48
12	450	400	✓	1	1	4932352035	4002395366927	34,90	41,88
12	600	550	✓	1	1	4932352947	4002395376056	40,00	48,00
12	1000	940	✓	1	1	4932352948	4002395376063	89,90	107,88
13	160	100		1	1	4932492024	4058546413378	14,90	17,88
13	210	150		1	1	4932492025	4058546413385	14,90	17,88
14	160	110		1	1	4932352036	4002395366934	16,90	20,28
14	210	150		1	1	4932352037	4002395366941	20,90	25,08
14	260	200		1	1	4932352949	4002395376070	21,90	26,28
14	310	260		1	1	4932352038	4002395366958	26,90	32,28
14	380	330		1	1	4932478473	4058546346645	29,90	35,88
14	450	400	✓	1	1	4932352039	4002395366965	34,90	41,88

✓ Prépercer avec un foret de même diamètre mais plus court.





# PERÇAGE PROFESSIONNEL RAPIDE DANS LE BÉTON



## Forets M2 SDS-Plus



Fabriqué en Allemagne.

Toujours plus rapide : Les forets M2 offrent la plus grande vitesse de forage grâce aux 3 blocs d'attaque très agressifs qui produisent un effet d'éclatement en créant des microfissures dans le béton.

Durabilité maximum : Géométrie progressivement conique de la pointe pour réduire les frottements et donc demander moins de puissance à la machine. Résistance exceptionnelle à la rupture. Longévité élevée.

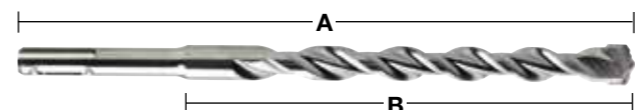
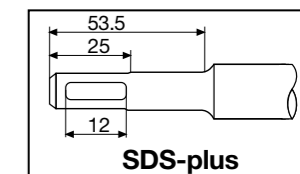

Ø (mm)	Longueur Totale mm A	Longueur utile mm B	Pré-percer avec un foret de même diamètre mais plus court	Conditionné par	Quantité minimum	Réf	Code EAN	Prix tarif HT €	Prix tarif TTC €
3	110	50		1	1	4932352892	4002395375509	6,99	8,39
3.5	110	50		1	1	4932373908	4002395353378	6,99	8,39
4	110	50		1	1	4932339498	4002395304561	4,49	5,39
4	160	100		1	1	4932399143	4002395357505	4,99	5,99
4.8	110	50		1	1	4932352130	4002395367832	6,29	7,55
5	110	50		1	1	4932307067	4002395308835	2,99	3,59
5	160	100		1	1	4932399315	4002395359431	3,39	4,07
5	210	150		1	1	4932399316	4002395359448	6,39	7,67
5.5	110	50		1	1	4932339499	4002395304578	3,99	4,79
5.5	160	100		1	1	4932340408	4002395311910	4,49	5,39
5.5	210	150		1	1	4932399317	4002395359455	6,59	7,91
5.5	260	200		1	1	4932399318	4002395359462	8,99	10,79
5.5	310	250		1	1	4932399319	4002395359479	13,90	16,68
5.5	410	350		1	1	4932399320	4002395359486	16,90	20,28
6	110	50		1	1	4932307068	4002395308842	2,99	3,59
6	160	100		1	1	4932307069	4002395308859	3,19	3,83
6	210	150		1	1	4932373136	4002395346394	5,39	6,47
6	260	200		1	1	4932353819	4002395320127	6,99	8,39
6	310	250		1	1	4932399321	4002395359493	13,90	16,68
6	460	400	✓	1	1	4932399322	4002395359509	16,90	20,28
6.5	110	50		1	1	4932344292	4002395312276	4,29	5,15
6.5	160	100		1	1	4932344293	4002395312269	4,99	5,99
6.5	210	150		1	1	4932399147	4002395357574	6,59	7,91
6.5	260	200		1	1	4932399148	4002395357581	7,39	8,87
6.5	310	260		1	1	4932399323	4002395359516	11,90	14,28
7	110	50		1	1	4932353820	4002395320134	4,19	5,03
7	160	100		1	1	4932340409	4002395311927	4,59	5,51
7	210	150		1	1	4932399222	4002395358366	6,39	7,67
7	250	200		1	1	4932399324	4002395359523	10,90	13,08
8	110	50		1	1	4932307070	4002395308866	3,19	3,83
8	160	100		1	1	4932307071	4002395308873	3,59	4,31
8	210	150		1	1	4932307072	4002395308880	5,48	6,58
8	260	200		1	1	4932353821	4002395320141	7,49	8,99
8	310	250		1	1	4932399325	4002395359530	9,99	11,99
8	400	350		1	1	4932399326	4002395359547	14,90	17,88
8	460	400	✓	1	1	4932367013	4002395336692	14,90	17,88
8	600	540	✓	1	1	4932399327	4002395359554	23,90	28,68
8	1000	940	✓	1	1	4932399328	4002395359561	49,90	59,88
9	160	100		1	1	4932353823	4002395320165	5,90	7,08
9	210	150		1	1	4932353822	4002395320158	7,49	8,99
10	110	50		1	1	4932340410	4002395311934	4,69	5,63
10	160	100		1	1	4932307073	4002395308897	4,99	5,99
10	210	150		1	1	4932307074	4002395308903	6,59	7,91
10	260	200		1	1	4932344295	4002395312252	7,99	9,59
10	310	250		1	1	4932353824	4002395320172	9,90	11,88
10	450	400	✓	1	1	4932344296	4002395312245	17,90	21,48
10	600	550	✓	1	1	4932367014	4002395336708	22,90	27,48
10	1000	950	✓	1	1	4932367015	4002395336715	59,90	71,88

✓ Prépercer avec un foret de même diamètre mais plus court.



**25%**  
**PLUS RAPIDE**  
3 POINTS DE CONTACT

\* par rapport à la génération précédente



**2**  
**DESIGNS**  
**VARIABLES**  
**DE LA FLUTE**



**2**  
**TAILLANTS**  
PARFAITS POUR DES APPLICATIONS  
DE PERÇAGE DANS LE BÉTON  
AVEC UNE PERCEUSE SANS FIL



# INVESTIR DANS LA TECHNOLOGIE CARBURE



**RECHERCHE ET DÉVELOPPEMENT**  
DE NOUVELLES TECHNOLOGIES

**PROTOTYPE**  
ÉLABORATION RAPIDE DE PROTOTYPE



**TEST**  
DES TESTS COMPLETS

**PRODUCTION**  
L'UNE DES MEILLEURES PRODUCTION



SDS-PLUS

SDS-MAX

BURINS

MADE IN GERMANY

## Extensions SDS-Plus

Extensions universelles SDS-Plus pour étendre la portée des forets SDS-Plus.

Système sans outils click & connect

Compatible avec tous les perforateurs et forets SDS-Plus

Optimal pour percer en zones confinées et pour percer au plafond.

Permet le forage de trous profonds. Par exemple perçage dans béton armé sans avoir à acheter un foret long et coûteux.



Longueur (mm)	Conditionné par	Quantité minimum	Réf	Code EAN	Prix tarif HT €	Prix tarif TTC €
300	1	1	4932471153	4058546287818	119,00	142,80
450	1	1	4932471154	4058546287825	129,00	154,80



## RECUPERATION DES POUSSIÈRES

Concentricité précise et des trous réguliers, en accord avec la certification PGM

Des perçages plus précis et plus efficaces grâce à un retrait de 99% des poussières

Perçages efficaces sans poussière pour un environnement de travail plus propre et plus sécurisant

Refroidissement actif de la tête du foret pour une durée de vie accrue



### Foret creux SDS-Plus 4 taillants - Système modulaire

NOUVEAU

Perçage efficace sans poussière pour un environnement de travail plus sûr et plus propre.

Capture 99% des poussières

Refroidissement de la tête pour une meilleure durée de vie

La conception 4 taillants empêche le foret de bloquer dans les fers à béton.

Certification PGM pour l'assemblage de chevilles

Connecteur universel pour tous les aspirateurs courants avec un tuyau de diamètre 32 - 38 mm.

Ø (mm)	Longueur Totale mm A	Longueur utile mm B	Conditionné par	Quantité minimum	Réf	Code EAN	Prix tarif HT €	Prix tarif TTC €
① 5	136	100	1	1	4932471155	4058546287832	14,90	17,88
② 6	136	100	1	1	4932471156	4058546287849	15,90	19,08
③ 8	136	100	1	1	4932471157	4058546287856	16,90	20,28
④ 10	136	100	1	1	4932471158	4058546287863	18,90	22,68
⑤ 12	136	100	1	1	4932471159	4058546287870	19,90	23,88
⑥ Arbre d'aspiration pour forêt SDS-Plus			1	1	4932471160	4058546287887	32,90	39,48
<b>Set de Forets creux SDS-Plus (6 pc)</b>								
⑦ 2 x Ø 6 / 8 x 146 mm / 1 x Ø 10 x 146 mm / 1 x arbre avec adaptateur aspiration			7	1	4932471162	4058546287900	149,00	178,80



Scannez le QR Code pour voir la vidéo

### Forets creux aspirateurs de poussière SDS-Plus

Perçage plus rapide grâce à l'aspiration directe des poussières et longévité supérieure du foret

Gain de temps grâce au nettoyage parfait du trou pour les scellements chimiques

Pas de blocage dans les fers à béton grâce au design 4 taillants

Pointe 4 taillants et design innovant grâce aux ouvertures d'aspiration

Précision de perçage certifié PGM

Perçer un trou propre et net en une seule fois

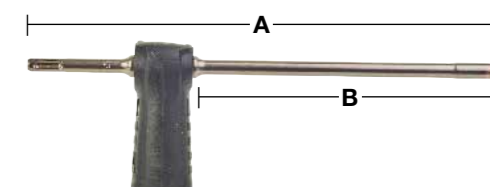

Ø (mm)	Longueur Totale mm A	Longueur utile mm B	Conditionné par	Quantité minimum	Réf	Code EAN	Prix tarif HT €	Prix tarif TTC €
12	325	200	1	1	4932459283	4058546002497	86,90	104,28
14	360	240	1	1	4932459284	4058546002503	91,90	110,28
16	360	240	1	1	4932459285	4058546002510	99,00	118,80

### Forets SDS Max aspirateurs de poussière

Perçage plus rapide grâce à l'aspiration directe des poussières et longévité supérieure du foret

Gain de temps grâce au nettoyage parfait du trou pour les scellements chimiques

Pointe 4 taillants et design innovant grâce aux ouvertures d'aspiration

Pas de blocage dans les fers à béton grâce au design 4 taillants

Précision de perçage certifié PGM

Perçer un trou propre et net en une seule fois

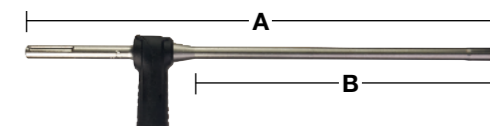

Ø (mm)	Longueur Totale mm A	Longueur utile mm B	Conditionné par	Quantité minimum	Réf	Code EAN	Prix tarif HT €	Prix tarif TTC €		
16	600	400	1	1	4932459287	4058546002534	189,00	226,80		
18	600	400	1	1	4932459288	4058546002541	199,00	238,80		
20	600	400	1	1	4932459289	4058546002558	199,00	238,80		
22	600	400	1	1	4932459290	4058546002565	199,00	238,80		
24	600	400	1	1	4932459291	4058546002572	209,00	250,80		
25	600	400	1	1	4932459292	4058546002589	209,00	250,80		
28	600	400	1	1	4932459293	4058546002596	239,00	286,80		
28	900	900	1	1	4932459294	4058546002602	321,55	385,86		
30	600	400	1	1	4932459295	4058546002619	239,00	286,80		
30	900	700	1	1	4932459296	4058546002626	339,00	406,80		
32	600	400	1	1	4932459297	4058546002633	249,00	298,80		
32	900	700	1	1	4932459298	4058546002640	349,00	418,80		
35	900	700	1	1	4932459300	4058546002664	369,00	442,80		
Adaptateur universel pour aspirateur.					1	1	4931416173	4002395805501	19,00	22,80



## Protection anti-poussière

Empêche la poussière et la saleté de pénétrer dans le porte-outil.

Designation	Conditionné par	Quantité minimum	Réf	Code EAN	Prix tarif HT €	Prix tarif TTC €
Capuchon de protection.	1	1	9170086960	4002395565504	Non disponible	



## Collecteur de poussière

Designation	Conditionné par	Quantité minimum	Réf	Code EAN	Prix tarif HT €	Prix tarif TTC €
-------------	-----------------	------------------	-----	----------	-----------------	------------------

① Collecteur de poussières Pour le perçage Ø 5 – 8 mm.

1 1 4932430912 4002395385744 2,99 3,59

①



② Xtractor Récupération de la poussière pour les perçages au mur ou au plafond Ø 28 mm maxi. Compatible avec aspirateur Ø 26 à 41 mm.

1 1 4932430446 4002395381074 19,90 23,88

②



③ Xtractor PHDE72. Pour le forage et le carottage du Ø 6 à 72 mm. Brosse pouvant être enlevée pour le carottage. Sortie Ø 037 ext. Ø 032 int. Lèvres d'étanchéité (2 pcs) : 4931448564. Brosse de remplacement : 4931448565.

1 1 4932430480 4002395381418 59,90 71,88

③



④ Extracteur de poussière PHDE152.

1 1 4932471990 4058546298890 81,90 98,28

④



DE16 - Assistance pour extracteur universel.

⑤ Unité DE16, 1 poignée latérale et 3 colliers adaptateurs, 2 buses de raccordement aspirateur (49902301)

1 1 4932430835 4002395384976 129,00 154,80

⑤



## SDS-Plus Dust trap

Emmanchement universel - Convient à tous les perforateurs SDS-Plus du marché compatible avec tous les forêts SDS-Plus jusqu'à 215 mm de longueur  
Compatible avec tous les aspirateurs standards  
Manchon transparent pour plus de visibilité et de précision.  
Collecte jusqu'à 99% de la poussière en suspension dans l'air.  
Utilisable avec ou sans aspirateur.

Designation	Conditionné par	Quantité minimum	Réf	Code EAN	Prix tarif HT €	Prix tarif TTC €
Dust trap SDS PLUS	1	1	4932464916	4058546228613	24,90	29,88
chemise pour Dust strap SDS PLUS	1	1	4932464917	4058546228620	8,90	10,68



## Embout d'aspiration pour burin SDS-Max

Adaptateur universel. Pour toutes les marques de perforateur SDS-Max  
Fonctionne avec tout les burins plats et pointus jusqu'à 400 mm de longueur et 25 mm de large.  
Design fin pour atteindre les espaces étroits.  
Clip d'attache pour une adaptation facile aux aspirateurs MILWAUKEE®

Designation	Conditionné par	Quantité minimum	Réf	Code EAN	Prix tarif HT €	Prix tarif TTC €
Récupérateur de poussière pour burin SDS-Max	1	1	4932471991	4058546298906	129,00	154,80



## Récupérateur de poussière pour démolisseur

Emmanchement universel - compatible avec la plupart des démolisseurs 28 & 30 mm. Perfect Match avec le démolisseur MX FUEL™ 28 mm  
compatible avec burins plats et burins pics  
Design affiné pour atteindre les espaces restreints  
Collier de serrage pour connexion aux aspirateurs MILWAUKEE®

Designation	Conditionné par	Quantité minimum	Réf	Code EAN	Prix tarif HT €	Prix tarif TTC €
Système d'aspiration pour brise béton	1	1	4932471992	4058546298913	149,00	178,80



## Trépans TCT SDS-Plus

Trépans pour perceurs jusqu'à 4 kg.

Tous les trépans TCT sont filetés M16 x 2 et s'adaptent aux arbres SDS-Plus et Hex 11.

L'arbre et le foret pilote sont requis.

Fabriqué en Allemagne.

Non adapté au béton armé

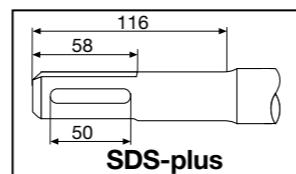

Ø (mm)	Longueur Totale mm A	Conditionné par	Quantité minimum	Réf	Code EAN	Prix tarif HT €	Prix tarif TTC €
35	58	1	1	4932344478	4002395312559	54,90	65,88
50	58	1	1	4932344479	4002395312566	59,90	71,88
65	50	1	1	4932344480	4002395312573	74,90	89,88
68	50	1	1	4932399099	4002395357031	79,90	95,88
82	50	1	1	4932344481	4002395312580	89,90	107,88
90	50	1	1	4932344482	4002395312597	109,00	130,80
100	50	1	1	4932480689	4058546409746	129,00	154,80

## Kits trépan TCT SDS-Plus

KIT comprenant : 1 trépan TCT + 1 arbre SDS-plus 105 mm + 1 foret pilote TCT Ø 8 x 120 mm + 1 clé Allen.

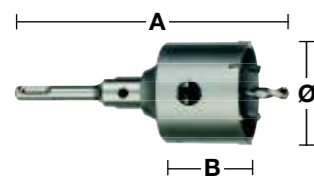

Ø (mm)	Longueur Totale mm A	Longueur utile mm B	Conditionné par	Quantité minimum	Réf	Code EAN	Prix tarif HT €	Prix tarif TTC €
65	182	50	4	1	4932399295	4002395359097	89,00	106,80
68	182	50	4	1	4932399296	4002395359103	99,00	118,80
82	182	50	4	1	4932399297	4002395359110	119,00	142,80

## Arbres, forets pilote

Les arbres SDS-plus ou Hex avec une clé Allen, nécessitent également un foret pilote.



Designation	Réception	Ø (mm)	Longueur Totale mm A	Conditionné par	Quantité minimum	Réf	Code EAN	Prix tarif HT €	Prix tarif TTC €
① Arbre SDS-plus	SDS-Plus		105	2	1	4932399966	4002395366255	27,90	33,48
① Arbre SDS-plus	SDS-Plus		370	2	1	4932399967	4002395366262	49,90	59,88
② Arbre Hex	11 mm Hex		90	2	1	4932399968	4002395366279	35,90	43,08
③ Foret pilote TCT pour maçonnerie, brique, ect		8	120	1	1	4932399125	4002395357291	5,61	6,73



# PERCER AU MAX.

FORETS SDS-MAX MX4™

MILWAUKEE® Tool ouvre la voie dans le développement d'accessoires et technologie pour le chantier professionnel. Notre poursuite incessante de l'innovation a abouti à cette nouvelle génération de forets MX4™ SDS-MAX, notre foret le plus puissant et le plus durable pour les tâches les plus difficiles sur chantier.

Poussé et développé par de nombreuses heures sur le chantier, MILWAUKEE® a créé MX4™ SDS-MAX comme un foret conçu pour offrir un perçage rapide dans le béton armé ainsi qu'une meilleure durée de vie.

Doté de la technologie MILWAUKEE®, Target Tip, le foret SDS-MAX est de plus gros diamètre que le foret SDS-PLUS standard, offrant une précision améliorée et de meilleures performances dans les barres d'armature ainsi que dans d'autres applications lourdes.

**NOUVEAU**  
**TARGET TIP TECHNOLOGIE**

**TÊTE COMPLÈTE EN CARBURE**  
AMÉLIORE LA PERFORMANCE DANS L'ARMATURE BÉTON

# 2X

**PLUS DE DURÉE DE VIE DANS LES BARRES D'ARMATURE\***

\* par rapport à la génération précédente

**4 DESIGNS VARIABLES DE LA FLUTE\***

POUR UN PERÇAGE PLUS RAPIDE

**PRÉCISION INGÉNIERIE ALLEMANDE**



**NOUVEAU**  
**TARGET TIP TECHNOLOGIE**

**PGM CERTIFICATION PGM**

POUR UN PERÇAGE PRÉCIS

\* Le design variable de la flute est conçu pour les diamètres jusqu'à 16mm, tous les diamètres supérieurs possèdent un design en 2 cannelures

## Forets SDS-Max - 4 taillants

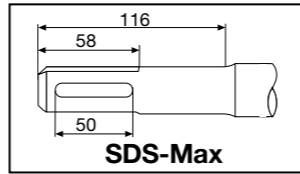
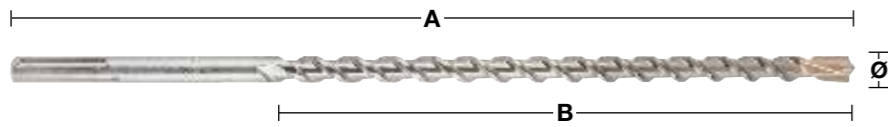

Ø (mm)	Longueur Totale mm A	Longueur utile mm B	Pré-percer avec un foret de même diamètre mais plus court	Conditionné par	Quantité minimum	Réf	Code EAN	Prix tarif HT €	Prix tarif TTC €	
12	340	200		1	1	4932352750	4002395374083	49,90	59,88	
12	540	400	✓	1	1	4932352751	4002395374090	61,90	74,28	
12	740	550		1	1	4932430727	4002395383887	77,90	93,48	
14	340	200		1	1	4932352752	4002395374106	54,90	65,88	
14	540	400	✓	1	1	4932352753	4002395374113	67,90	81,48	
15	340	200		1	1	4932352754	4002395374120	54,90	65,88	
15	540	400	✓	1	1	4932352755	4002395374137	69,90	83,88	
16	340	200		1	1	4932352756	4002395374144	59,90	71,88	
16	540	400	✓	1	1	4932352757	4002395374151	74,90	89,88	
16	940	800	✓	1	1	4932352758	4002395374168	99,00	118,80	
16	1320	1180	✓	1	1	4932352759	4002395374175	219,00	262,80	
18	340	200		1	1	4932352760	4002395374182	69,90	83,88	
18	540	400	✓	1	1	4932352761	4002395374199	79,90	95,88	
18	940	800	✓	1	1	4932352762	4002395374205	99,00	118,80	
18	1320	1180	✓	1	1	4932352763	4002395374212	229,00	274,80	
20	320	200		1	1	4932352764	4002395374229	71,90	86,28	
20	520	400	✓	1	1	4932352765	4002395374236	82,90	99,48	
20	920	800	✓	1	1	4932352766	4002395374243	119,00	142,80	
20	1320	1200	✓	1	1	4932352767	4002395374250	249,00	298,80	
22	320	200		1	1	4932352768	4002395374267	79,90	95,88	
22	520	400	✓	1	1	4932352769	4002395374274	85,90	103,08	
22	920	800	✓	1	1	4932352770	4002395374281	129,00	154,80	
22	1320	1200	✓	1	1	4932352771	4002395374298	259,00	310,80	
24	320	200		1	1	4932352772	4002395374304	85,90	103,08	
24	520	400	✓	1	1	4932352773	4002395374311	99,00	118,80	
25	320	200		1	1	4932352774	4002395374328	84,90	101,88	
25	520	400	✓	1	1	4932352775	4002395374335	99,00	118,80	
25	920	800	✓	1	1	4932352776	4002395374342	149,00	178,80	
25	1320	1200	✓	1	1	4932352777	4002395374359	269,00	322,80	
26	520	400		1	1	4932430728	4002395383894	99,00	118,80	
28	370	250		1	1	4932352778	4002395374366	89,90	107,88	
28	570	450	✓	1	1	4932352779	4002395374373	99,00	118,80	
28	670	550	✓	1	1	4932352780	4002395374380	139,00	166,80	
28	920	800	✓	1	1	4932352781	4002395374397	219,00	262,80	
28	1320	1200	✓	1	1	4932352782	4002395374403	289,00	346,80	
30	370	250		1	1	4932352783	4002395374410	99,00	118,80	
30	570	450		1	1	4932352784	4002395374427	119,00	142,80	
30	920	800		1	1	4932430729	4002395383900	159,00	190,80	
32	370	250		1	1	4932352785	4002395374434	99,00	118,80	
32	570	450		1	1	4932352786	4002395374441	129,00	154,80	
32	920	800	✓	1	1	4932352787	4002395374458	189,00	226,80	
32	1320	1200	✓	1	1	4932352788	4002395374465	299,00	358,80	
35	370	250		1	1	4932352789	4002395374472	119,00	142,80	
35	570	450		1	1	4932352790	4002395374489	139,00	166,80	
35	920	800	✓	1	1	4932352791	4002395374496	229,00	274,80	
38	370	250		1	1	4932352792	4002395374502	139,00	166,80	
38	570	450		1	1	4932352793	4002395374519	169,00	202,80	
40	370	250		1	1	4932352794	4002395374526	169,00	202,80	
40	570	450	✓	1	1	4932352795	4002395374533	219,00	262,80	
40	920	800	✓	1	1	4932352796	4002395374540	279,00	334,80	
40	1320	1200	✓	1	1	4932352797	4002395374557	399,00	478,80	
45	570	450		1	1	4932352798	4002395374564	289,00	346,80	
45	920	800		1	1	4932430730	4002395383917	359,00	430,80	
50	570	450		1	1	4932430731	4002395383924	369,00	442,80	
52	570	450		1	1	4932352799	4002395374571	359,00	430,80	
Set de 5 forets SDS-Max. Ø 16 / 18 x 540 mm, Ø 20 / 22 / 25 x 520 mm.					5	1	4932352800	4002395374588	359,00	430,80

✓ Prépercer avec un foret de même diamètre mais plus court.

longueur supplémentaire disponible sur demande

## Trépan TCT SDS-Max Monobloc

NOUVEAU

Outil en acier massif d'une seule pièce.

Foret de centrage à 3 tranchants de qualité supérieure.

Tête massive avec 3 grands canaux de dévissage

Rainures d'armature pour éviter d'endommager les pointes latérales lors de l'impact avec l'armature métallique

Convient pour le béton armé.

Fabriquée en Allemagne.

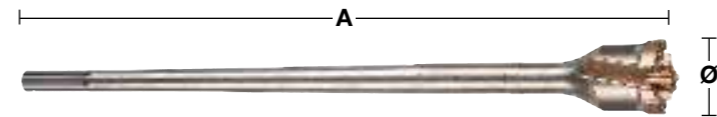
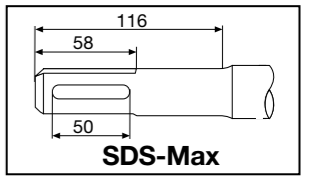

Ø (mm)	Longueur Totale mm A	Conditionné par	Quantité minimum	Réf	Code EAN	Prix tarif HT €	Prix tarif TTC €
40	550	1	1	4932492053	4058546414207	199,00	238,80
45	550	1	1	4932492054	4058546414214	279,00	334,80
45	990	1	1	4932492055	4058546414221	349,00	418,80
55	550	1	1	4932492056	4058546414238	299,00	358,80
55	990	1	1	4932492057	4058546414245	399,00	478,80
65	550	1	1	4932492058	4058546414252	339,00	406,80
65	990	1	1	4932492059	4058546414269	399,00	478,80
80	550	1	1	4932492060	4058546414276	399,00	478,80
80	990	1	1	4932492061	4058546414283	519,00	622,80

## Trépan TCT SDS-Max Monobloc

Fabrication monobloc.

Durée de vie améliorée

Durée de vie accrue

Livrés avec foret pilote et éjecteur.

Utilisables avec tous les perfos SDS-Max

Fabriquée en Allemagne.

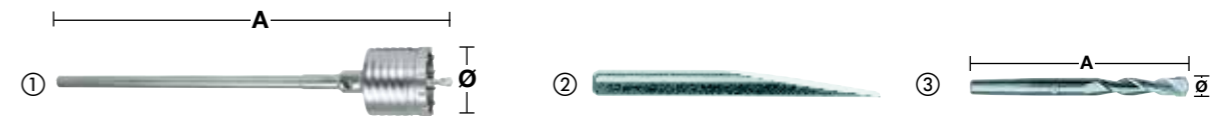

Designation	Ø (mm)	Longueur Totale mm A	Conditionné par	Quantité minimum	Réf	Code EAN	Prix tarif HT €	Prix tarif TTC €
①	50	290	1	1	4932399373	4002395359905	199,00	238,80
	50	550	1	1	4932373884	4002395353132	209,00	250,80
	68	290	1	1	4932399374	4002395359912	239,00	286,80
	68	550	1	1	4932373885	4002395353149	259,00	310,80
	80	290	1	1	4932399375	4002395359929	269,00	322,80
	80	550	1	1	4932373886	4002395353156	299,00	358,80
	100	550	1	1	4932373888	4002395353170	399,00	478,80
	125	550	1	1	4932373889	4002395353187	459,00	550,80
	150	550	1	1	4932373890	4002395353194	519,00	622,80
② Ejecteur			1	1	4932399021	4002395356065	11,90	14,28
③ Foret pilote	11	120	1	1	4932245967	4002395307111	9,99	11,99

## Trépans TCT SDS-Max

Ne pas utiliser avec perfos > 10 kg.  
Fabriqué en Allemagne.  
Trépan TCT.

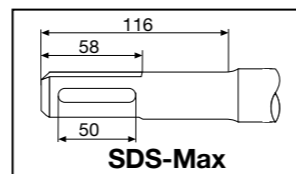
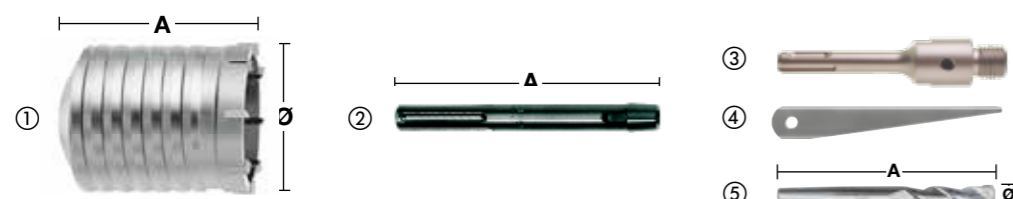

Designation	Ø (mm)	Longueur Totale mm A	Conditionné par	Quantité minimum	Réf	Code EAN	Prix tarif HT €	Prix tarif TTC €
① Trépan TCT	40	100	1	1	4932245992	4002395307180	109,00	130,80
	50	100	1	1	4932430732	4002395383931	109,00	130,80
	60	100	1	1	4932430733	4002395383948	119,00	142,80
	65	100	1	1	4932245994	4002395307203	119,00	142,80
	68	100	1	1	4932430734	4002395383955	129,00	154,80
	80	100	1	1	4932245995	4002395307210	139,00	166,80
	90	100	1	1	4932430735	4002395383962	189,00	226,80
② Arbre SDS-Max	100	100	1	1	4932367304	4002395336432	199,00	238,80
	125	100	1	1	4932367306	4002395336456	239,90	287,88
	150	100	1	1	4932367308	4002395336470	379,00	454,80
	-	100	1	1	4932343667	4002395315932	54,90	65,88
③ Arbre SDS+ pour noyau SDS-Max TCT	-	180	1	1	4932343667	4002395315932	54,90	65,88
	-	450	1	1	4932343670	4002395315949	89,90	107,88
④ Ejecteur	-	-	1	1	4932604214	4002395311231	9,99	11,99
⑤ Foret pilote	11	120	1	1	4932245967	4002395307111	9,99	11,99

## Adaptateur



Designation	Réception	Réception	Conditionné par	Quantité minimum	Réf	Code EAN	Prix tarif HT €	Prix tarif TTC €
Adaptateur SDS Max SDS plus	SDS-Max	SDS-Plus	1	1	4932359490	4002395325795	84,90	101,88

## Système Vario SDS-Max

Système Vario : en combinant les éléments il est possible de réaliser de grandes longueurs.  
Économique : les têtes sont interchangeables, les rallonges sont communes.  
Recommandés pour les perfos jusqu'à 8 kg.  
Mèches de tunnel Vario (fournies avec le filet).  
Ne convient pas pour le béton armé.

Designation	Ø (mm)	Longueur Totale mm A	Conditionné par	Quantité minimum	Réf	Code EAN	Prix tarif HT €	Prix tarif TTC €
① Arbre SDS-Max	-	195	1	1	4932430736	4002395383979	79,90	95,88
② Vario extension (avec filetage)	25	280	1	1	4932430737	4002395383986	109,00	130,80
③ Vario fileté.	-	-	1	1	4932430738	4002395383993	19,90	23,88
④ Vario fileté avec embout conique 1:8 pour trépan.	-	-	1	1	4932430748	4002395384099	89,90	107,88
⑤ Trépan TCT	40	100	1	1	4932245992	4002395307180	109,00	130,80
	50	100	1	1	4932430732	4002395383931	109,00	130,80
	60	100	1	1	4932430733	4002395383948	119,00	142,80
	65	100	1	1	4932245994	4002395307203	119,00	142,80
	68	100	1	1	4932430734	4002395383955	129,00	154,80
	80	100	1	1	4932245995	4002395307210	139,00	166,80
	90	100	1	1	4932430735	4002395383962	189,00	226,80
⑥ Ejecteur	100	100	1	1	4932367304	4002395336432	199,00	238,80
	125	100	1	1	4932367306	4002395336456	239,90	287,88
	150	100	1	1	4932367308	4002395336470	379,00	454,80
	-	100	1	1	4932343667	4002395315932	54,99	65,99
⑦ Foret pilote	11	120	1	1	4932245967	4002395307111	9,99	11,99
⑧ Forets pour tunnel Vario (fournis avec le filetage)	30	150	1	1	4932430739	4002395384006	149,00	178,80
	35	150	1	1	4932430740	4002395384013	169,00	202,80
	40	150	1	1	4932430743	4002395384044	179,00	214,80
	45	150	1	1	4932430744	4002395384051	199,00	238,80
	55	150	1	1	4932430745	4002395384068	219,00	262,80
	60	150	1	1	4932430741	4002395384020	239,00	286,80
	68	150	1	1	4932430746	4002395384075	259,00	310,80
	80	150	1	1	4932430747	4002395384082	329,00	394,80
	90	150	1	1	4932430742	4002395384037	399,00	478,80

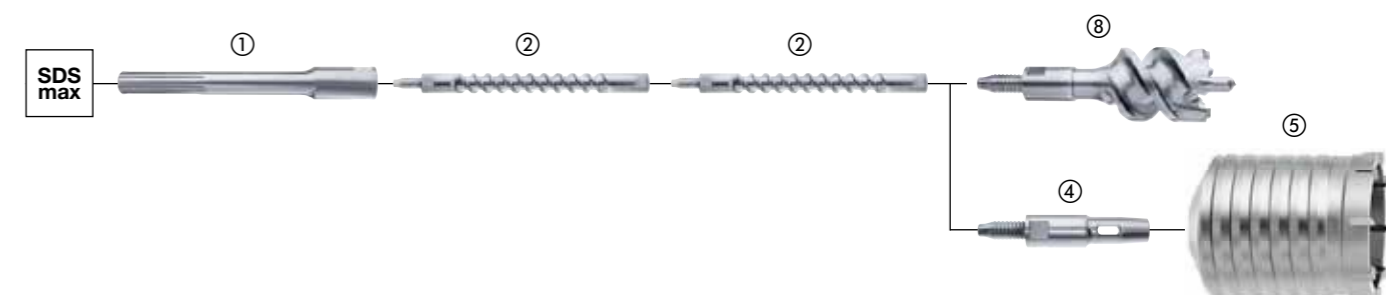
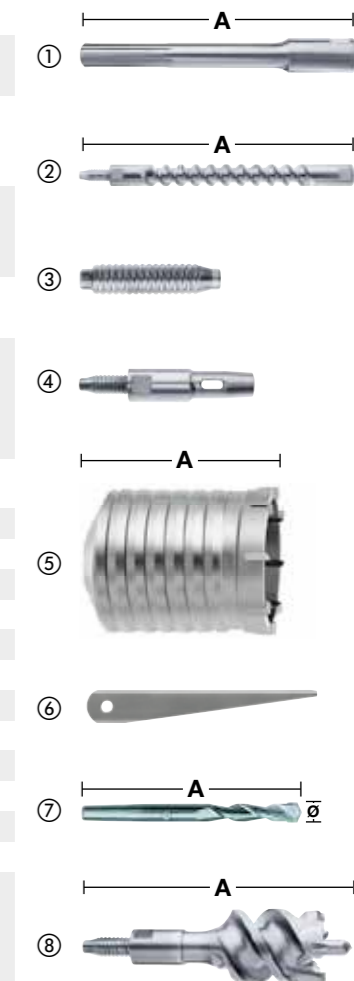

# Drill Connect

**DRILL CONNECT** est un système innovant et breveté qui permet de monter tout type d'accessoires SDS-Max sur des perforateurs / burineurs ayant des emmanchements différents.

## Polyvalent :

Le DRILL CONNECT permet de relier la machine à l'accessoire :

- En sortie (côté accessoire), il reçoit tout type d'accessoires SDS-Max : forets, turbotrépans, trépan...
  - En entrée (entre la machine et le drill CONNECT) : il reçoit des adaptateurs rallonges d'emmanchements différents pour s'adapter à tous types de marteaux.

## Plus économique :

Afin de répondre à différentes applications, les professionnels ont besoin pour un même diamètre de plusieurs longueurs de forets. Aujourd'hui, grâce au système DRILL CONNECT, un seul par diamètre est utile. C'est plus économique (en achetant le foret le plus court) et la caisse à outil est nettement moins encombrée et moins lourde.

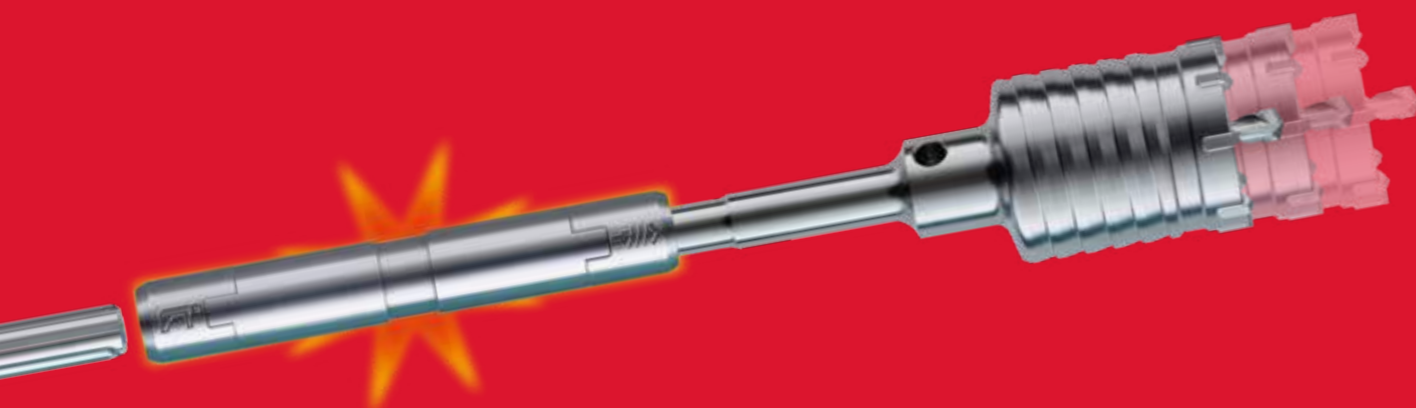

## Performant :

Aucune perte d'énergie : toute la puissance de frappe est transmise au foret.



## Plus léger :

L'utilisation de DRILL CONNECT avec des forets courts permet de réduire le poids total d'environ 15%.

- Pour conserver votre DRILL CONNECT en parfait état, nous vous recommandons de l'entretenir régulièrement avec la graisse MILWAUKEE® Réf: 4932352273.
- Restrictions d'utilisations : le DRILL CONNECT convient uniquement pour les forets d'un diamètre supérieur à 32 mm et aux perforateurs de moins de 8 kg.

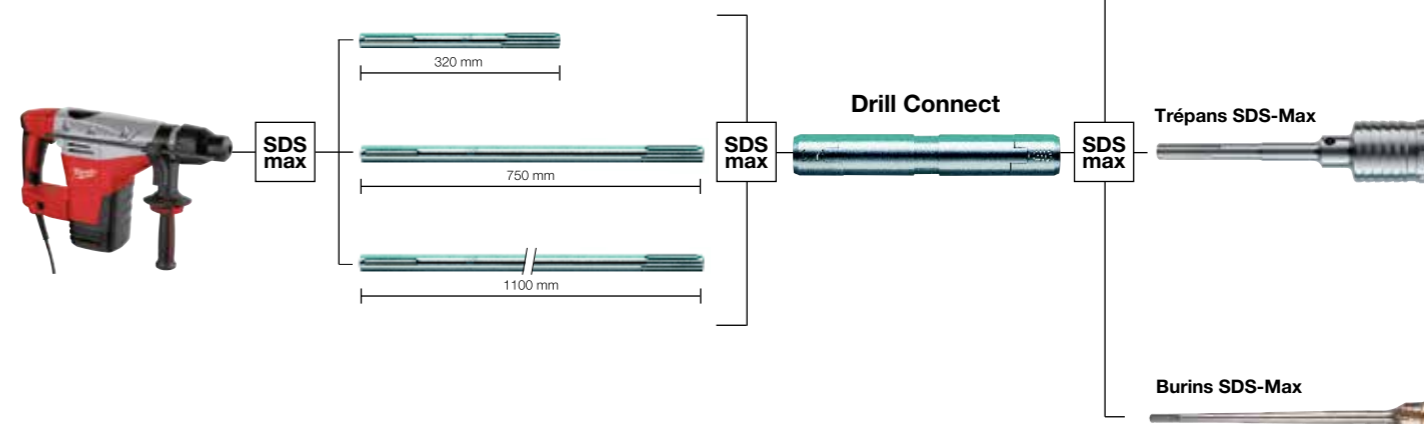

## Drill Connect

Convient uniquement pour les forets d'un diamètre supérieur à 32 mm.  
A utiliser avec un perforateur de moins de 8 Kg.

Designation	Réception	Réception Drill Connect	Longueur Totale mm A	Conditionné par	Quantité minimum	Réf	Code EAN	Prix tarif HT €	Prix tarif TTC €
Drill Connect	SDS-Max	SDS-Max	190	1	1	4932399128	4002395357321	329,00	394,80

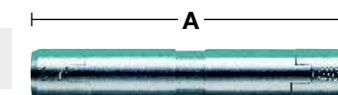

## Adaptateurs

Designation	Réception	Réception Drill Connect	Longueur (mm) A	Conditionné par	Quantité minimum	Réf	Code EAN	Prix tarif HT €	Prix tarif TTC €
Adaptateur SDS-Max	SDS-Max	SDS-Max	320	1	1	4932399242	4002395358533	41,90	50,28
Adaptateur SDS-Max	SDS-Max	SDS-Max	750	1	1	4932399129	4002395357338	52,90	63,48
Adaptateur SDS-Max	SDS-Max	SDS-Max	1100	1	1	4932399243	4002395358540	69,90	83,88

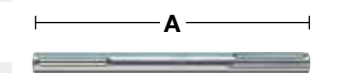

## Graisse

Cette graisse est spécialement conçue pour lubrifier et protéger à la fois l'outil et l'accessoire et augmenter sa durée de vie.  
Appliquez directement une petite quantité de graisse sur la queue du foret, du burin ou du trépan.  
Contient 50 grammes.

Designation	Conditionné par	Quantité minimum	Réf	Code EAN	Prix tarif HT €	Prix tarif TTC €
Graisse.	1	1	4932352273	4002395369324	6,90	8,28
Présentoir avec 15 tubes de graisse référence 4932352273.	15	1	4932352274	4002395369331	99,00	118,80



# BURINS AUTO-AFFUTANTS SLEDGE™

# 2X PLUS DE DURÉE

\*DE VIE VS BURINS STANDARDS

Nos burins Auto-affutants SLEDGE™ restent aiguisés plus longtemps. Les pointes renforcées offrent une durabilité maximale et une usure réduite pendant toute la durée d'utilisation.

Aucun ré-aiguillage nécessaire pour l'optimisation du temps d'utilisation. Un acier forgé de haute qualité pour une durabilité maximale et une durée de vie plus longue dans le béton. Idéal pour les perforateurs burineurs SDS-Plus et Max.

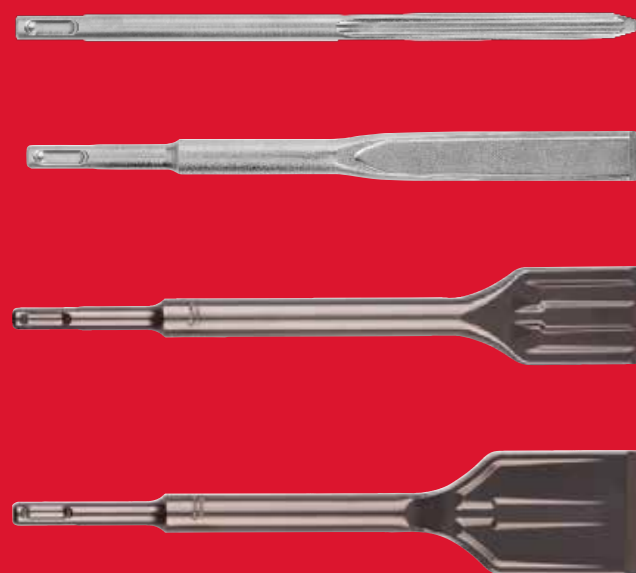

**EXTRA LONG**  
LONGUEUR UTILE

**POINTE  
AUTO-AFFUTANTE**

FABRICATION  
**ALLEMANDE**

**POINTE AFFUTÉE**  
RESTE AFFUTÉ, MEILLEURE PERFORMANCE  
ET ÉVITE LES BLOCAGES

Scannez le  
QR Code  
pour voir  
la vidéo



## Burins Auto-affutants SDS-Plus SLEDGE™

Une durée de vie 2 fois plus longue comparé à un burin standard  
Pointe auto-affutante  
Longueur de travail extra longue pour plus d'enlèvement de matière  
La pointe réaffûtée reste affûtée plus longtemps et évite le coincement.  
Fabriqués en ALLEMAGNE

Designation	Longueur Totale mm	Largeur (mm)	Conditionné par	Quantité minimum	Réf	Code EAN	Prix tarif HT €	Prix tarif TTC €
① Burin pointe SDS-Plus SLEDGE™	250	-	1	1	4932493607	4058546484781	14,90	17,88
			10	1	4932493608	4058546484798	139,00	166,80
② Burin plat SDS-Plus SLEDGE™	250	20	1	1	4932493609	4058546484804	14,90	17,88
			10	1	4932493610	4058546484811	139,00	166,80
③ Burin Bêche SDS-Plus SLEDGE™	250	40	1	1	4932478264	4058546344412	23,90	28,68
④ Burin Beche SDS-Plus SLEDGE™ 50 mm	250	50	1	1	4932478265	4058546344429	25,90	31,08



## Burins Auto-affutants SDS-MAX SLEDGE™

Durée de vie 2X plus longue comparé à un burin standard  
Tête auto-affutante  
Longueur utile Extra longue pour plus de retrait de matière  
Une pointe réaffûtée reste efficace plus longtemps et évite les coincements  
Fabriqué en Allemagne

Designation	Longueur Totale mm	Largeur (mm)	Conditionné par	Quantité minimum	Réf	Code EAN	Prix tarif HT €	Prix tarif TTC €	
① Burin Pointe Auto-affutant SLEDGE™	400	-	1	1	4932478266	4058546344436	29,90	35,88	
			20	1	4932478274	4058546344511	479,00	574,80	
② Burin Plat SDS-Max SLEDGE	400	25	1	1	4932478267	4058546344443	29,90	35,88	
			20	1	4932478275	4058546344528	479,00	574,80	
③ 2 Burins Beche SDS-Max™	380	50	1	1	4932478268	4058546344450	29,90	35,88	
④ Burin Beche SDS-Max SLEDGE	300	80	1	1	4932478269	4058546344467	29,90	35,88	
⑤ Burin coudé SDS-Max SLEDGE	380	50	1	1	4932478270	4058546344474	32,90	39,48	
⑥ Burin coudé SDS-Max SLEDGE	300	50	1	1	4932478271	4058546344481	32,90	39,48	
⑦ Outil de raclage de sol SDS-Max	635	152	1	1	4932480474	4058546407599	119,00	142,80	
<b>Set de service de raclage de sol SDS-Max (10pc)</b>				10	1	4932480475	4058546407605	28,90	34,68
1 x lame 152x180x1.5 mm, 1 x lame de serrage, 4 x écrous, 4 x boulons à tête fraisée									



## Burins SDS-Plus

Designation	Longueur Totale mm	Largeur (mm)	Conditionné par	Quantité minimum	Réf	Code EAN	Prix tarif HT €	Prix tarif TTC €
① Burin pic fin SDS-Plus	180	-	1	1	4932451731	4002395276813	9,90	11,88
② Burin pic SDS-Plus	250	-	1	1	4932339625	4002395304813	9,90	11,88
③ Burin plat fin SDS-Plus	180	14	1	1	4932451732	4002395276820	8,90	10,68
④ Burin plat SDS-Plus	250	20	1	1	4932339626	4002395304820	9,90	11,88
⑤ Burin bêche SDS-Plus	250	40	1	1	4932367146	4002395334377	14,90	17,88
⑥ Kit 3 burins (longueur 250 mm)	250	-	3	1	4932430001	4002395376629	34,90	41,88
⑦ Burin coudé SDS-Plus	250	40	1	1	4932353424	4002395320202	18,90	22,68
⑧ Burin gouge SDS-Plus	250	22	1	1	4932339627	4002395304837	21,90	26,28
⑨ Burin plâtre SDS-Plus	165	75	1	1	4932352344	4002395370030	32,90	39,48
⑩ Outil complet	250	100	1	1	4932352919	4002395375776	159,00	190,80
Spatule épaisseur 1 mm avec 3 vis	-	-	1	1	4932480543	4058546408282	Non disponible	Non disponible
⑪ Burin à mortier SDS-Plus	125 200	32 32	1 1	1 1	4932472029 4932472030	4058546324254 4058546324261	159,00 169,00	190,80 202,80
⑫ Ciseau à ailettes SDS-Plus	250	22	1	1	4932479900	4058546376949	51,90	62,28

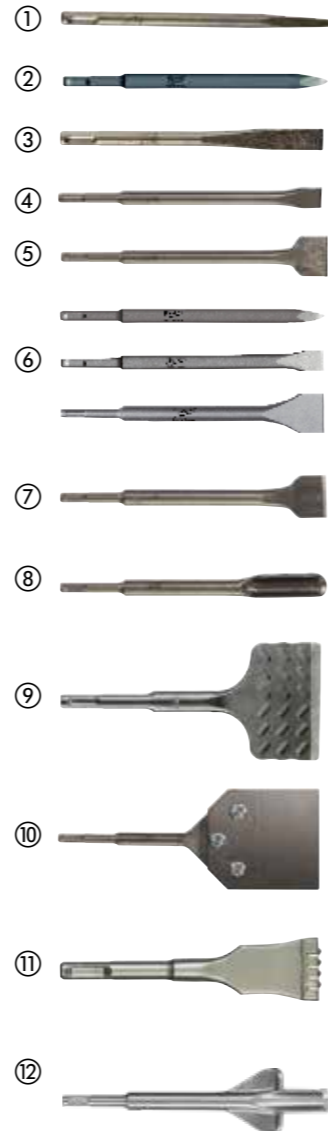
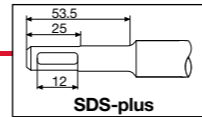

## Burin SDS-Max

Designation	Longueur Totale mm	Largeur (mm)	Conditionné par	Quantité minimum	Réf	Code EAN	Prix tarif HT €	Prix tarif TTC €
① Burin pointu SDS-Max	280 400 400 600	-	1	1	4932343734 4932343735 4932399302 4932343736	4002395317509 4002395317516 4002395359165 4002395317523	13,90 13,90 259,00 21,90	16,68 16,68 310,80 26,28
② Burin plat SDS-Max	280 400 400 600	25	1	1	4932343737 4932343738 4932399303 4932343739	4002395317530 4002395317547 4002395359172 4002395317554	13,90 13,90 259,00 21,90	16,68 16,68 310,80 26,28
③ Burin large SDS-Max	400 300 300	50 80 115	1	1	4932343743 4932343744 4932343745	4002395317592 4002395317608 4002395317615	29,90 33,90 63,90	35,88 40,68 76,68
④ Burin coudé SDS-Max	300	80	1	1	4932399234	4002395358489	36,90	44,28
⑤ Burin gouge SDS-Max	300	26	1	1	4932343740	4002395317561	33,90	40,68
⑥ Ciseau à ailettes de cisaillement SDS-Max	380	35	1	1	4932343746	4002395317622	99,00	118,80
⑦ Burin bêche SDS-Max	400	110	1	1	4932343747	4002395317639	69,90	83,88
⑧ Boucharde SDS-Max	240 220	50 Ø 13.3	1	1	4932352918 4932451354	4002395375769 4002395159031	129,00 79,90	154,80 95,88
⑨ Bouterolle d'enfoncement SDS-Max	220 220	Ø 16.6 Ø 22.2	1	1	4932451355 4932451356	4002395159048 4002395159055	79,90 119,00	95,88 142,80
⑩ Burin à mortier SDS-Plus	280	38	1	1	4932472031	4058546324278	175,71	210,85

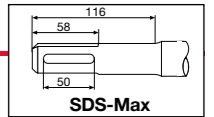

## Porte-outils universels



Designation	Longueur Totale mm A	Conditionné par	Quantité minimum	Réf	Code EAN	Prix tarif HT €	Prix tarif TTC €
Porte-outil SDS-Max	300	1	1	4932343771*	4002395317745	62,90	75,48

\*Jusqu'à épuisement des stocks

## Burins K-Hex 21 mm

Designation	Longueur Totale mm	Largeur (mm)	Condition- né par	Quantité minimum	Réf	Code EAN	Prix tarif HT €	Prix tarif TTC €
	380	-	1	1	4932479212	4058546370060	33,90	40,68
① Burins pic K-Hex 21 mm	460	-	1	1	4932492776	4058546476472	35,90	43,08
	600	-	1	1	4932479213	4058546370077	42,90	51,48
② Burins plats K-Hex 21 mm	380	24	1	1	4932479214	4058546370084	33,90	40,68
	460	25	1	1	4932492777	4058546476489	35,90	43,08
	600	24	1	1	4932479215	4058546370091	129,00	154,80
③ Burins bèches K-Hex 21 mm	300	50	1	1	4932479216	4058546370107	41,90	50,28
	300	75	1	1	4932479217	4058546370114	46,90	56,28
④ Burins pelles K-Hex 21 mm	450	100	1	1	4932479218	4058546370121	109,00	130,80
⑤ Porte-outil HEX de 21 mm	300	-	1	1	4932479219	4058546370138	52,90	63,48
⑥ 21 mm Plaque de serrage HEX	120	120	1	1	4932479220	4058546370145	92,90	111,48

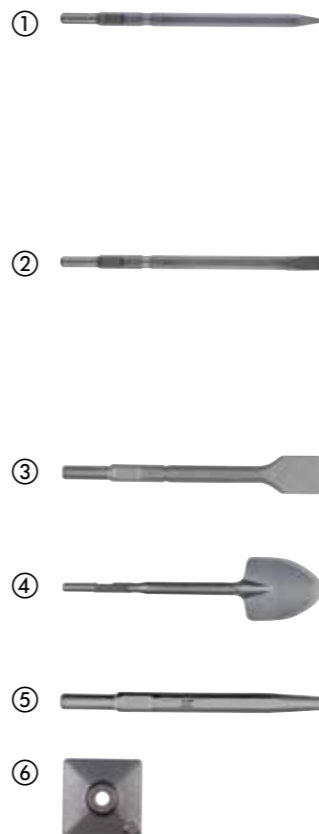
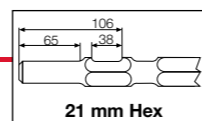

## Burins K-Hex 28 mm

Designation	Longueur Totale mm	Largeur (mm)	Condition- né par	Quantité minimum	Réf	Code EAN	Prix tarif HT €	Prix tarif TTC €
① Burin pointu K-Hex de 400 mm	400	-	1	1	4932459774	4058546029463	65,90	79,08
② 28 mm K-Hex 400 x 35 mm burin plat	400	35	1	1	4932459775	4058546029470	65,90	79,08
③ Burin large plat 400 mm K-Hex 28 mm	400	80	1	1	4932459776	4058546029487	129,00	154,80
④ Ciseau-bêche HEX de 28 mm	400	125	1	1	4932479221	4058546370152	129,00	154,80
⑤ Coupeur d'asphalte HEX de 28 mm	440	115	1	1	4932479222	4058546370169	149,00	178,80
⑥ Porte-outil HEX de 28 mm	390	-	1	1	4932479223	4058546370176	159,00	190,80
⑦ Plaque de serrage HEX de 28 mm	200	200	1	1	4932479224	4058546370183	279,00	334,80

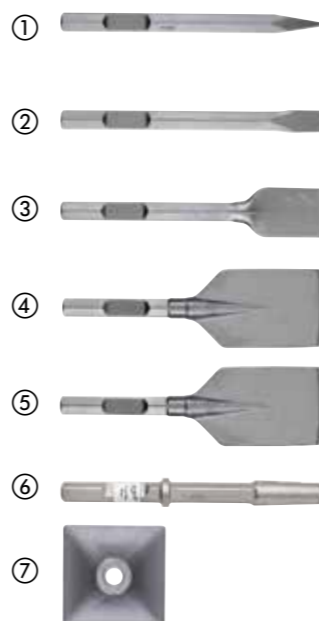
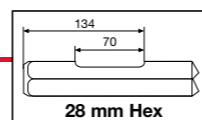

## Burins K-Hex 30 mm

Designation	Longueur Totale mm	Largeur (mm)	Condition- né par	Quantité minimum	Réf	Code EAN	Prix tarif HT €	Prix tarif TTC €
① Burins pic K-Hex 30 mm	400	-	1	1	4932464162	4058546221072	64,90	77,88
② Burins plat K-Hex 30 mm	400	32	1	1	4932464163	4058546221089	64,90	77,88
③ Ciseau large plat HEX de 30 mm	400	75	1	1	4932479225	4058546370190	109,00	130,80
④ Burins pelle HEX de 30 mm	400	125	1	1	4932479244	4058546370381	159,00	190,80
⑤ Burins asphalte HEX 30 mm	400	115	1	1	4932479245	4058546370398	149,00	178,80
⑥ Porte-outil HEX de 30 mm	360	-	1	1	4932479226	4058546370206	119,00	142,80

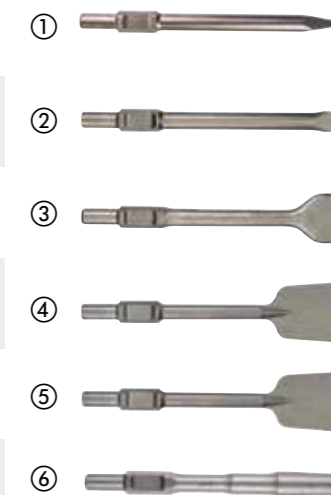
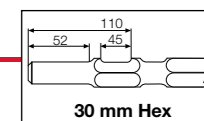

Type	Dimensions	Pour modéliser
① SDS-plus	foret 	AEG, MILWAUKEE®, Bosch, Dewalt, Hilti, Hitachi, Kango, Makita, Ryobi
① SDS-plus	burin 	AEG, MILWAUKEE®, Bosch, Dewalt, Hilti, Hitachi, Kango, Makita, Ryobi
② SDS-Max	foret 	AEG, MILWAUKEE®, Bosch, Dewalt, Hilti, Hitachi, Kango, Makita, Ryobi
② SDS-Max	burin 	AEG, MILWAUKEE®, Bosch, Dewalt, Hilti, Hitachi, Kango, Makita, Ryobi
③ 21 mm Hexagon	foret 	Hitachi, Kango, Makita, MILWAUKEE®
④ 21 mm Hexagon	burin 	Hitachi, Kango, Makita, MILWAUKEE®
⑤ 28 mm Hexagon	burin 	AEG, MILWAUKEE®
⑥ 30 mm Hexagon	burin 	Atlas Copco, Kango, MILWAUKEE®

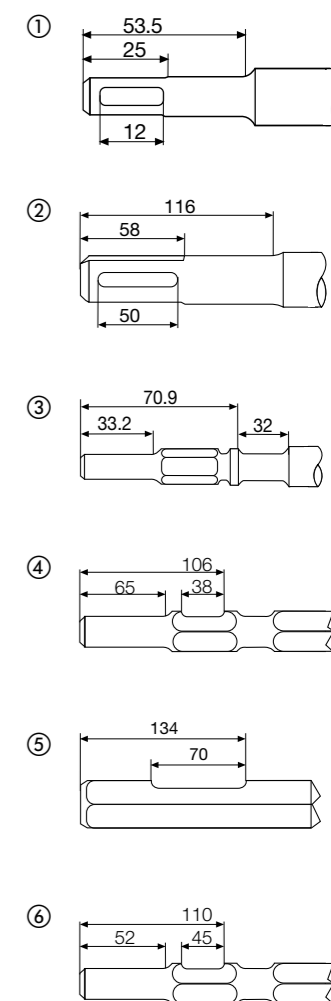



**POINTE CARBURE  
2 TAILLANTS**



- Permet de percer le béton, les briques, les tuiles, parpaings et métal fin, céramique, tuiles, bois, PVC, aluminium, cloisons sèches, mortier, contreplaqué
- Mèches très populaires auprès des plombiers en raison de leur polyvalence

**FLÛTE  
BLANCHE**



- Pour identifier facilement le foret dans la boîte à outils de l'utilisateur
- Premier à être commercialisé avec une flûte blanche

**EMMANCHEMENT  
HEX**



- A utiliser avec une visseuse à chocs et tous les types de mandrins à 3 mors comme une visseuse
- Assure une prise sûre, même dans les mandrins à 3 mors standards



**FORETS MULTI  
MATÉRIAUX**

Nos mèches multi-matériaux sont les mèches les plus polyvalentes, conçues pour s'attaquer à des matériaux tels que la brique, les dalles, le béton, l'acier, l'aluminium, la tuile de céramique, le bois, le PVC et les cloisons sèches. La pointe en carbure agressive offre une durée de vie jusqu'à 10 fois plus longue dans les matériaux empilés et des perçages jusqu'à 85 % plus rapide dans le métal. Équipées d'un emmanchement hexagonale 1/4", ces mèches polyvalentes sont compatibles avec les visseuses à chocs.



**Forets multi matériaux**

Résistant aux chocs: conçu pour être utilisé avec des visseuses à choc et tous les types d'outils à mandrin à 3 mâchoires comme les perceuses / visseuses et les perceuses à percussion.  
Emmanchement hexagonal jusqu'à 260mm de longueur totale, emmanchement 3 méplats jusqu'à 400mm de longueur  
Les forets TCT permettent de percer dans le béton, les briques, les tuiles, les blocs de béton cellulaire, le métal mince, l'aluminium, les carreaux de céramique, tous les types de bois et le PVC.  
La flûte blanche permet une identification facile dans la boîte à outil

Ø (mm)	Longueur Totale mm	Longueur utile mm	Conditionné par	Quantité minimum	Réf	Code EAN	Prix tarif HT €	Prix tarif TTC €
3	90	45	1	1	4932471091	4058546287191	1,99	2,39
4	90	45	1	1	4932471092	4058546287207	2,19	2,63
5	100	50	1	1	4932471093	4058546287214	2,19	2,63
5	150	87	1	1	4932493873	4058546510336	2,46	2,95
5.5	100	50	1	1	4932471094	4058546287221	2,19	2,63
5.5	150	90	1	1	4932471095	4058546287238	2,39	2,87
6	100	50	1	1	4932471096	4058546287245	2,39	2,87
6	150	90	1	1	4932471097	4058546287252	2,69	3,23
6	200	140	1	1	4932471098	4058546287269	3,39	4,07
6	400	340	1	1	4932471099	4058546287276	5,99	7,19
6.5	108	45	1	1	4932493874	4058546510343	2,58	3,10
6.5	150	100	1	1	4932471100	4058546287283	2,99	3,59
6.5	200	140	1	1	4932471101	4058546287290	3,39	4,07
6.5	400	340	1	1	4932471102	4058546287306	6,29	7,55
7	100	50	1	1	4932471103	4058546287313	3,39	4,07
7	150	87	1	1	4932493875	4058546510350	3,19	3,83
8	120	60	1	1	4932471104	4058546287320	3,59	4,31
8	260	200	1	1	4932471105	4058546287337	4,39	5,27
8	400	340	1	1	4932471106	4058546287344	6,99	8,39
10	120	60	1	1	4932471107	4058546287351	3,99	4,79
10	260	200	1	1	4932471108	4058546287368	4,99	5,99
10	400	340	1	1	4932471109	4058546287375	6,99	8,39
12	150	90	1	1	4932471110	4058546287382	4,99	5,99
12	260	260	1	1	4932471111	4058546287399	6,99	8,39
12	400	340	1	1	4932493876	4058546510367	8,23	9,88
14	260	200	1	1	4932493877	4058546510374	8,36	10,03
14	400	340	1	1	4932493878	4058546510381	10,02	12,02
16	260	200	1	1	4932493879	4058546510398	10,14	12,17
16	400	340	1	1	4932493880	4058546510404	11,74	14,09
<b>Set 8 pièces Forets Multi-matériaux</b>								
Ø 4 x 100 mm, Ø 5 / 5 / 6 / 6 x 108 mm, Ø 8 / 10 x 120 mm, Ø 12 x 150 mm			8	6	4932493871	4058546510312	29,90	35,88
<b>Set de 8 pièces forets Multi-matériaux UK</b>								
Ø 4 x 100 mm, Ø 5 / 5.5 / 5.5 x 108mm, Ø 6 / 7 x 108mm, Ø 8 / 10 x 120mm			8	6	4932493872	4058546510329	29,90	35,88



DESIGNED FOR USE IN  
**PACKOUT™**





# SHOCKWAVE IMPACT DUTY

## Mèches à spirale pour outils à chocs

Développées pour être utilisées avec les boulonneuses/visseuses à chocs.  
Possibilité de percer des trous avec moins d'effort d'une seule main, sans risque de retour de couple  
Un durcissement spécifique par zone assure une réception ultrarésistante, avec une hélice flexible.  
Nouvelle tête brevetée avec bordures ultra-affûtées et vis de guidage ultra-résistante.  
Tout cela permet une évacuation parfaite des copeaux pour un perçage rapide, propre, et précis.  
Taillants à angle de 20° pour une évacuation optimale des copeaux.  
Flûte dont la surface est revêtue d'un revêtement non collant pour faciliter l'évacuation des copeaux et permettre un perçage plus rapide.  
Les marques de fraisages sont éliminées avec le processus de finition créant une surface lisse.  
Hélice type Lewis ultra large polie et peinte, pour moins de frottements et une meilleure évacuation. Évite tout bourrage.  
Bordures affûtées pour des trous parfaitement propres.  
Taillants affûtés.  
Emmanchement HEX 7/16" pour l'utilisation avec des outils à chocs carré 1/2", l'adaptateur 48660061 est obligatoire.  
Convient pour les bois humides et traités, contreplaqués, agglomérés, WPC (bois plastique composite), poutres et panneaux stratifiés, bois exotiques et bois durs par exemple bongossi, iroko, teck, hêtre, chêne, etc.



## Mèches courtes à emmanchement hexagonal

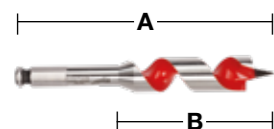

Design spécial permettant le forage dans les recoins et les endroits peu accessibles.

Ø (mm)	Longueur Totale mm A	Longueur utile mm B	Emmanchement Ø mm	Conditionné par	Quantité minimum	Réf	Code EAN	Prix tarif HT €	Prix tarif TTC €
18	153	100	7/16" Hex	1	1	48130683	045242091379	15,90	19,08
20	153	100	7/16" Hex	1	1	48130813	045242091522	16,90	20,28
22	153	100	7/16" Hex	1	1	48130873	045242091638	18,90	22,68
25	153	100	7/16" Hex	1	1	48131003	045242091782	19,90	23,88
28	153	100	7/16" Hex	1	1	48131123	045242091935	23,90	28,68
32	153	100	7/16" Hex	1	1	48131253	045242092031	29,90	35,88

## Mèches longues à emmanchement hexagonal

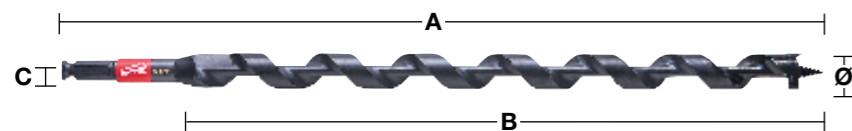

Ø (mm)	Longueur Totale mm A	Longueur utile mm B	Emmanchement Ø mm	Conditionné par	Quantité minimum	Réf	Code EAN	Prix tarif HT €	Prix tarif TTC €
14	460	395	7/16" Hex	1	1	48136754	045242518999	25,90	31,08
16	460	395	7/16" Hex	1	1	48136756	045242519002	26,90	32,28
18	460	395	7/16" Hex	1	1	48136758	045242500994	28,90	34,68
19	460	395	7/16" Hex	1	1	48136759	045242519019	29,90	35,88
20	460	395	7/16" Hex	1	1	48136760	045242501007	32,90	39,48
22	460	395	7/16" Hex	1	1	48136762	045242519033	36,90	44,28
26	460	395	7/16" Hex	1	1	48136766	045242501014	45,90	55,08
29	460	395	7/16" Hex	1	1	48136769	045242519057	54,90	65,88
Ensemble de 5 pièces dans une pochette. Ø 14 / 16 / 18 / 20 / 22 x 470 mm.				4	1	48136780	045242005383	149,00	178,80

## Adaptateur boulonneuse pour mèches longues hexagonales

Designation	Conditionné par	Quantité minimum	Réf	Code EAN	Prix tarif HT €	Prix tarif TTC €
Adaptateur : Entraînement 1/2" sortie 7/16" et Hex 11 mm. Pour mèches auto pénétrantes et mèches spirales.	1	1	48660061	045242155118	36,90	44,28



# VITESSE DE PERÇAGE DANS LE BOIS

Les tableaux suivants indiquent les vitesses de perçage préconisées pour la vitesse de couple la plus efficace. Ces tableaux ne donnent que des valeurs indicatives qui peuvent varier en fonction de l'utilisateur et du matériau.

## SHOCKWAVE IMPACT DUTY

### Mèches spécialisées

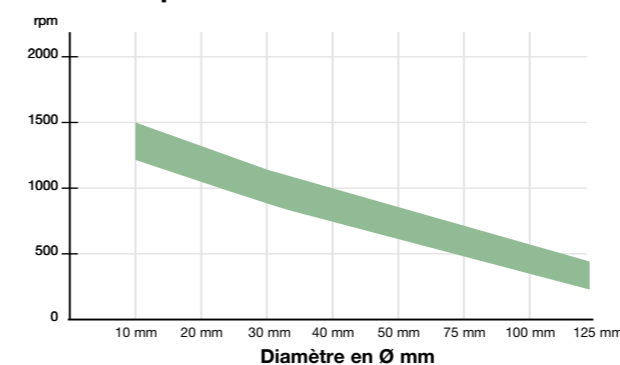

Plage de vitesse de perçage optimale (en tours/min)



### Mèches à bois

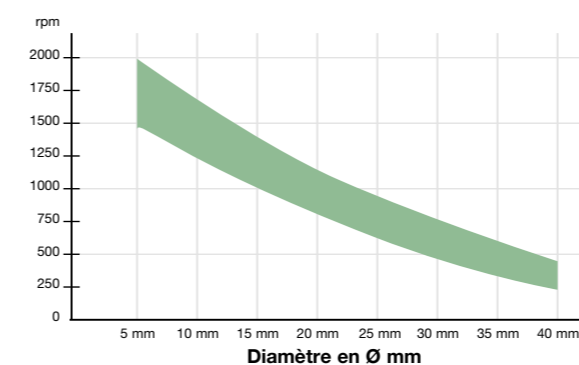

Plage de vitesse de perçage optimale (en tours/min)



## Mèches à simple spirale emmanchement hexagonal

Pour les travaux lourds, le perçage de précision dans le bois tendre et dur, les poutres larges, les solives, les panneaux de particules et le contre-plaqué.

Goujure Lewis pour une évacuation rapide des copeaux.

Emmanchement hexagonal pour une fixation parfaite au mandrin.

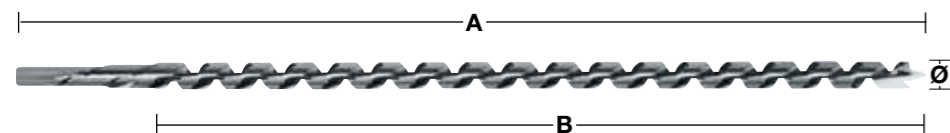

Ø (mm)	Longueur Totale mm A	Longueur utile mm B	Emmanchement Ø mm	Conditionné par	Quantité minimum	Réf	Code EAN	Prix tarif HT €	Prix tarif TTC €	Prix tarif TTC €
6	230	155	6.5 mm Hex	1	1	4932430175	4002395378364	5,99	7,19	
6	460	385	6.5 mm Hex	1	1	4932430176	4002395378371	7,29	8,75	
8	230	155	6.5 mm Hex	1	1	4932363681	4002395331796	6,39	7,67	
8	460	385	6.5 mm Hex	1	1	4932363688	4002395331710	8,99	10,79	
10	230	155	8.5 mm Hex	1	1	4932363682	4002395331802	7,29	8,75	
10	460	385	8.5 mm Hex	1	1	4932363689	4002395331727	9,99	11,99	
10	600	530	8.5 mm Hex	1	1	4932363696	4002395331642	14,99	17,99	
12	230	155	10 mm Hex	1	1	4932363683	4002395331819	8,49	10,19	
12	460	385	10 mm Hex	1	1	4932363690	4002395331734	12,90	15,48	
12	600	530	10 mm Hex	1	1	4932363697	4002395331659	17,90	21,48	
14	230	155	11 mm Hex	1	1	4932363684	4002395331826	8,99	10,79	
14	460	385	11 mm Hex	1	1	4932363691	4002395331741	14,99	17,99	
14	600	530	11 mm Hex	1	1	4932363698	4002395331666	21,90	26,28	
16	230	155	11 mm Hex	1	1	4932363685	4002395331833	9,99	11,99	
16	460	385	11 mm Hex	1	1	4932363692	4002395331758	16,90	20,28	
16	600	530	11 mm Hex	1	1	4932363699	4002395331673	23,90	28,68	
18	230	155	11 mm Hex	1	1	4932363686	4002395331840	10,90	13,08	
18	460	385	11 mm Hex	1	1	4932363693	4002395331765	19,90	23,88	
18	600	530	11 mm Hex	1	1	4932363700	4002395331680	26,90	32,28	
20	230	155	11 mm Hex	1	1	4932363687	4002395331857	12,90	15,48	
20	460	385	11 mm Hex	1	1	4932363694	4002395331772	20,00	24,00	
20	600	530	11 mm Hex	1	1	4932363701	4002395331697	29,90	35,88	
22	230	155	11 mm Hex	1	1	4932373363	4002395347889	14,90	17,88	
22	460	385	11 mm Hex	1	1	4932363695	4002395331789	23,90	28,68	
22	600	530	11 mm Hex	1	1	4932363702	4002395331703	33,90	40,68	
24	230	155	11 mm Hex	1	1	4932373364	4002395347896	16,90	20,28	
24	460	385	11 mm Hex	1	1	4932373370	4002395348558	27,90	33,48	
26	230	155	11 mm Hex	1	1	4932373365	4002395348503	19,90	23,88	
26	460	385	11 mm Hex	1	1	4932373371	4002395348565	33,90	40,68	
28	230	155	11 mm Hex	1	1	4932373366	4002395348510	22,90	27,48	
28	460	385	11 mm Hex	1	1	4932373372	4002395348572	35,90	43,08	
30	230	155	11 mm Hex	1	1	4932373367	4002395348527	22,90	27,48	
30	460	385	11 mm Hex	1	1	4932373373	4002395348589	42,90	51,48	
32	230	155	11 mm Hex	1	1	4932373368	4002395348534	26,90	32,28	
32	460	385	11 mm Hex	1	1	4932373374	4002395348596	43,90	52,68	
<b>Coffret 6 mèches courtes.</b>										
①	Ø 8 / 10 / 12 / 14 / 16 / 18 mm x 230 mm		Coffre en bois	6	1	4932373380	4002395349258	68,90	82,68	

## Mèches à façonner

La pointe de centrage permet un pointage précis, les bords de coupe périphériques assurent une coupe précise et sans déchirement. Fabriquées selon la norme DIN 74836. Conçues pour des perçages intensifs dans des bois naturels tendres ou durs.

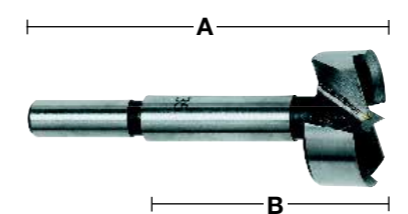

Ø (mm)	Longueur Totale mm A	Longueur utile mm B	Emmanchement Ø mm	Conditionné par	Quantité minimum	Réf	Code EAN	Prix tarif HT €	Prix tarif TTC €	
10	90	50	9.5 mm emmanchement queue lisse	1	1	4932363703	4002395331468	5,90	7,08	
12	90	50	9.5 mm emmanchement queue lisse	1	1	4932363704	4002395331475	5,90	7,08	
14	90	50	9.5 mm emmanchement queue lisse	1	1	4932363705	4002395331482	5,90	7,08	
15	90	50	9.5 mm emmanchement queue lisse	1	1	4932363883	4002395333738	6,90	8,28	
16	90	50	9.5 mm emmanchement queue lisse	1	1	4932363706	4002395331499	6,90	8,28	
18	90	50	9.5 mm emmanchement queue lisse	1	1	4932363707	4002395331505	6,90	8,28	
20	90	50	9.5 mm emmanchement queue lisse	1	1	4932363708	4002395331512	8,90	10,68	
25	90	50	9.5 mm emmanchement queue lisse	1	1	4932363711	4002395331543	9,90	11,88	
26	90	50	9.5 mm emmanchement queue lisse	1	1	4932363712	4002395331550	9,90	11,88	
30	90	50	9.5 mm emmanchement queue lisse	1	1	4932363714	4002395331574	9,90	11,88	
32	90	50	9.5 mm emmanchement queue lisse	1	1	4932363715	4002395331581	10,90	13,08	
35	90	50	9.5 mm emmanchement queue lisse	1	1	4932363717	4002395331604	10,90	13,08	
40	90	50	9.5 mm emmanchement queue lisse	1	1	4932363720	4002395331635	11,90	14,28	
50	90	50	9.5 mm emmanchement queue lisse	1	1	4932373923	4002395353538	16,90	20,28	
①	<b>Coffret 5 mèches à façonner</b>									
	Ø 15 / 20 / 25 / 30 / 35 mm.			5	1	4932373379	4002395349241	48,90	58,68	

# SHOCKWAVE IMPACT DUTY



# SHOCKWAVE IMPACT DUTY



## Mèches SWITCHBLADE™

Perçage plus rapide grâce à la vis pilote au profil agressif.  
Lame SWITCHBLADE™ remplaçable : la lame SWITCHBLADE™ remplaçable pour un affûtage parfait et économique (on change juste la lame).

Utilisation : pour percer les passages de tuyaux, de conduites, de gaines, de fils et autres transpercements...

Chaque mèche est livrée avec 2 lames de rechange + 2 vis pilotes + 2 vis de serrage + 1 clé.



Ø (mm)	Emmanchement Ø mm	Conditionné par	Quantité minimum	Réf	Code EAN	Prix tarif HT €	Prix tarif TTC €
35	7/16" Hex	1	1	4932479497	4058546372910	35,90	43,08
38	7/16" Hex	1	1	4932479498	4058546372927	39,90	47,88
51	7/16" Hex	1	1	4932479499	4058546372934	49,90	59,88
54	7/16" Hex	1	1	4932479500	4058546372941	49,90	59,88
57	7/16" Hex	1	1	4932479501	4058546372958	53,90	64,68
65	7/16" Hex	1	1	4932479502	4058546372965	79,90	95,88

## Coffret SWITCHBLADE™

Designation	Conditionné par	Quantité minimum	Réf	Code EAN	Prix tarif HT €	Prix tarif TTC €
Coffret SWITCHBLADE™ 4 mèches SWITCHBLADE™ : Ø 35 / 38 / 54 / 65 mm; 1 extension QUICK-LOK de 140 mm; 4 lames de rechange SWITCHBLADE™; (1 pour chaque mèche); 4 vis pilotes; 4 vis de serrage; 1 clé allen	5	1	4932479503	4058546372972	279,00	334,80



## Lames de rechange SWITCHBLADE™

Ø (mm)	Conditionné par	Quantité minimum	Réf	Code EAN	Prix tarif HT €	Prix tarif TTC €
35	1	1	4932479546	4058546373405	3,79	4,55
38	1	1	4932479547	4058546373412	3,79	4,55
51	1	1	4932479548	4058546373429	3,79	4,55
54	1	1	4932479549	4058546373436	3,79	4,55
57	1	1	4932479550	4058546373443	3,79	4,55
65	1	1	4932479551	4058546373450	3,79	4,55



Kit de service SWITCHBLADE™ dans un mini-coffret avec rangement :

1x vis d'alimentation, 2x vis de réglage, 1x clé allen, 1x conteneur de stockage pouvant également stocker des SWITCHBLADE™ de rechange.

## Mèches à façonner auto pénétrantes

Sur tous les diamètres, les vis pilote sont amovibles et remplaçables.

Deux vis d'alimentation sont fournies avec chaque pièce.

Elle percent plus rapidement dans le bois et permettent de réaliser des trous précis et lisses pour le passage de tuyau.

Les mèches à façonner auto-pénétrantes MILWAUKEE® s'enfoncent dans le matériau sans pression.

Chaque mèche est livrée avec 2 lames de rechanges + 2 vis pilote + 2 vis de serrage + 1 clé.

Ø (mm)	Emmanchement Ø mm	Conditionné par	Quantité minimum	Réf	Code EAN	Prix tarif HT €	Prix tarif TTC €
25	7/16" Hex	1	1	4932479478	4058546372729	21,90	26,28
29	7/16" Hex	1	1	4932479479	4058546372736	22,90	27,48
32	7/16" Hex	1	1	4932479480	4058546372743	27,90	33,48
35	7/16" Hex	1	1	4932479481	4058546372750	32,90	39,48
38	7/16" Hex	1	1	4932479482	4058546372767	35,90	43,08
44	7/16" Hex	1	1	4932479483	4058546372774	39,90	47,88
51	7/16" Hex	1	1	4932479484	4058546372781	42,90	51,48
54	7/16" Hex	1	1	4932479485	4058546372798	44,90	53,88
57	7/16" Hex	1	1	4932479486	4058546372804	49,90	59,88
65	7/16" Hex	1	1	4932479487	4058546372811	56,90	68,28
Vis pilote - 1/4"		1	1	48286870	045242122707	1,39	1,67
Clé Allen 1/8" pour tous les arbres.		1	1	49960060	045242221455	0,99	1,19
Jeu de vis de serrage		1	1	06832625	4058546040857	1,00	1,20



## Mèches à façonner auto pénétrantes (grand diamètre)

Les mèches de grands diamètres (76, 92 et 116 mm) sont équipées de deux lames pour réaliser des trous de qualité lisses et précis.

L'arbre est interchangeable.

Ø (mm)	Emmanchement Ø mm	Conditionné par	Quantité minimum	Réf	Code EAN	Prix tarif HT €	Prix tarif TTC €
76	7/16" Hex	1	1	4932479489	4058546372835	59,90	71,88
92	7/16" Hex	1	1	4932479490	4058546372842	79,90	95,88
116	7/16" Hex	1	1	4932479491	4058546372859	99,00	118,80
Arbre		1	1	48070201	045242088904	59,90	71,88
Vis pilote		1	1	48286880	045242122806	4,39	5,27
Vis de serrage		1	1	06833150	4058546040864	1,00	1,20
Clé allen 5/32"		1	1	49960070	045242221554	1,90	2,28



## Kit d'entrepreneurs de mèches Selfeed

Designation	Conditionné par	Quantité minimum	Réf	Code EAN	Prix tarif HT €	Prix tarif TTC €
Coffret de 7 mèches Ø 25 / 29 / 32 / 38 / 44 / 54 / 65 mm, + 1 rallonge 140 mm + vis pilote	8	1	4932479488	4058546372828	279,00	334,80



## Rallonges de tige

Pour les mèches autoalimentées, les mèches à vis sans fin et les scies cloches (diamètre de 25 mm / 1" et plus) avec tige hexagonale 7/16".

Longueur Totale mm A	Conditionné par	Quantité minimum	Réf	Code EAN	Prix tarif HT €	Prix tarif TTC €
140	1	1	4932479493	4058546372873	21,90	26,28
300	1	1	4932479494	4058546372880	29,90	35,88
450	1	1	4932479495	4058546372897	29,90	35,88
600	1	1	4932479496	4058546372903	35,90	43,08

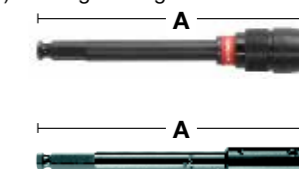

## Mèches à bois 3 pointes DIN 7487 E

Pour les applications courantes de perçage dans les bois durs et tendres, contre plaqués, panneaux de paricules et tous bois naturels.  
Fabriqué selon la norme DIN 7487 E

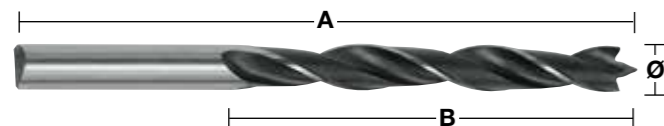

Ø (mm)	Longueur Totale mm A	Longueur utile mm B	Emmanchement Ø mm	Conditionné par	Quantité minimum	Réf	Code EAN	Prix tarif HT €	Prix tarif TTC €
3	61	33	3 mm emmanchement queue lisse	1	1	4932363651	4002395331307	1,39	1,67
4	75	43	4 mm emmanchement queue lisse	1	1	4932363652	4002395331314	1,39	1,67
5	86	52	5 mm emmanchement queue lisse	1	1	4932363653	4002395331321	1,69	2,03
6	93	57	6 mm emmanchement queue lisse	1	1	4932363654	4002395331338	1,69	2,03
7	109	69	7 mm emmanchement queue lisse	1	1	4932363655	4002395331345	1,99	2,39
8	117	75	8 mm emmanchement queue lisse	1	1	4932363656	4002395331352	2,49	2,99
9	125	80	9 mm emmanchement queue lisse	1	1	4932363657	4002395331369	2,49	2,99
10	133	87	10 mm emmanchement queue lisse	1	1	4932363658	4002395331376	2,79	3,35
11	142	89	10 mm emmanchement queue lisse	1	1	4932363659	4002395331383	3,19	3,83
12	151	96	10 mm emmanchement queue lisse	1	1	4932363660	4002395331390	3,79	4,55
13	151	96	10 mm emmanchement queue lisse	1	1	4932363661	4002395331406	4,19	5,03
14	151	97	10 mm emmanchement queue lisse	1	1	4932363662	4002395331413	4,79	5,75
15	151	97	10 mm emmanchement queue lisse	1	1	4932363663	4002395331420	5,99	7,19
16	151	97	10 mm emmanchement queue lisse	1	1	4932363664	4002395331437	6,99	8,39
18	180	120	10 mm emmanchement queue lisse	1	1	4932363665	4002395331444	6,99	8,39
20	200	130	10 mm emmanchement queue lisse	1	1	4932363666	4002395331451	8,39	10,07
① Coffret de 5 mèches à bois Ø 4 / 5 / 6 / 8 / 10 mm.			Coffret	5	1	4932352465	4002395371242	8,99	10,79
② Coffret de 8 mèches à bois Ø 3 / 4 / 5 / 6 / 7 / 8 / 9 / 10 mm.			Coffret	8	1	4932352466	4002395371259	16,99	20,39

## Mèches plates

Perçage rapide des gros diamètres. Spécialement conçues pour les perçages et les façonnages dans les bois durs et tendres, panneaux de particules. Idéales pour les serruriers, le mortaisage, les travaux de plomberie et d'électricité. Emmanchement Hex 1/4" pour une insertion directe dans l'outil ou pour une excellente tenue dans le mandrin. Pointe de centrage rectifiée pour un positionnement précis et ailettes acérées pour des performances de coupe remarquables.

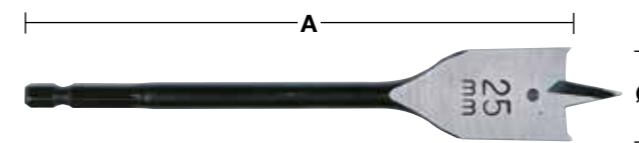

Ø (mm)	Longueur Totale mm A	Conditionné par	Quantité minimum	Réf	Code EAN	Prix tarif HT €	Prix tarif TTC €
6	152	1	1	4932352487	4002395371457	2,99	3,59
6	400	1	1	4932352488	4002395371464	8,99	10,79
8	152	1	1	4932363130	4002395332618	2,99	3,59
8	400	1	1	4932352489	4002395371471	7,29	8,75
10	152	1	1	4932363131	4002395332625	2,99	3,59
10	400	1	1	4932352490	4002395371488	7,99	9,59
12	152	1	1	4932363132	4002395332632	3,29	3,95
12	400	1	1	4932352491	4002395371495	8,29	9,95
13	152	1	1	4932363133	4002395332649	3,59	4,31
13	400	1	1	4932352492	4002395371501	8,99	10,79
14	152	1	1	4932363134	4002395332656	3,59	4,31
14	400	1	1	4932352493	4002395371518	8,99	10,79
16	152	1	1	4932363135	4002395332663	3,99	4,79
16	400	1	1	4932352494	4002395371525	8,99	10,79
18	152	1	1	4932363136	4002395332670	4,38	5,26
18	400	1	1	4932352495	4002395371532	8,93	10,72
19	152	1	1	4932363137	4002395332687	4,53	5,44
19	400	1	1	4932352496	4002395371549	8,93	10,72
20	152	1	1	4932363138	4002395332694	4,38	5,26
20	400	1	1	4932352497	4002395371556	9,99	11,99
22	152	1	1	4932363139	4002395332700	4,99	5,99
22	400	1	1	4932352498	4002395371563	10,99	13,19
24	152	1	1	4932363140	4002395332717	4,99	5,99
25	152	1	1	4932363141	4002395332724	4,99	5,99
25	400	1	1	4932352499	4002395371570	12,99	15,59
26	152	1	1	4932363142	4002395332731	4,99	5,99
28	152	1	1	4932363143	4002395332748	4,99	5,99
28	400	1	1	4932352500	4002395371587	13,99	16,79
30	152	1	1	4932363144	4002395332755	5,49	6,59
30	400	1	1	4932352501	4002395371594	13,99	16,79
32	152	1	1	4932363145	4002395332762	5,99	7,19
32	400	1	1	4932352502	4002395371600	12,49	14,99
35	400	1	1	4932352503	4002395371617	17,90	21,48
36	152	1	1	4932363146	4002395332779	6,49	7,79
38	152	1	1	4932363147	4002395332786	6,99	8,39
40	152	1	1	4932479227	4058546370213	7,99	9,59
① Coffret de 8 mèches plates Ø 12 / 16 / 18 / 20 / 22 / 25 / 28 / 32 x 152 mm de longueur.		8	1	4932352504	4002395371624	36,90	44,28

## Rallonge pour mèches

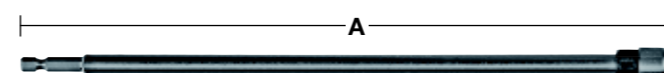

Designation	Longueur Totale mm A	Emmanchement Ø mm	Réception	Conditionné par	Quantité minimum	Réf	Code EAN	Prix tarif HT €	Prix tarif TTC €
Rallonge	305	1/4" Hex	1/4" Hex	1	1	4932363148	4002395332793	14,90	17,88

## Forets à bois SPEED FEED™

Pour un forage plus rapide, une durée de vie élevée et moins de blocage!  
Deux taillants pour une coupe rapide et agressive - jusqu'à 10 fois plus rapide par rapport à une mèche plate.  
Géométrie conique pour réduire les frottements et supprimer les risques de bourrage.  
Vis d'alimentation pour tout type de bois - Normaux, durs et traités.  
Affûtage de précision avec finition polie pour une qualité de trou parfaite.



Double arête affûtée



Géométrie conique

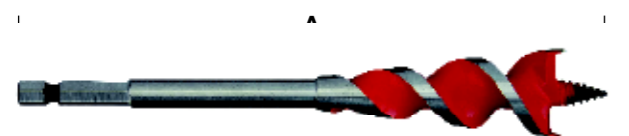

Ø (mm)	Ø (Inch)	Longueur Totale mm A	Emmanchement Ø mm	Conditionné par	Quantité minimum	Réf	Code EAN	Prix tarif HT €	Prix tarif TTC €
13	1/2"	165	1/4" Hex	1	1	4932479471	4058546372651	11,90	14,28
16	5/8"	165	1/4" Hex	1	1	4932479472	4058546372668	12,90	15,48
18	3/4"	165	1/4" Hex	1	1	4932464071	4058546220167	10,79	12,95
20	3/4"	165	1/4" Hex	1	1	4932479473	4058546372675	13,90	16,68
22	7/8"	165	1/4" Hex	1	1	4932479474	4058546372682	15,90	19,08
25	1"	165	1/4" Hex	1	1	4932479475	4058546372699	17,90	21,48
32	1 1/4"	165	1/4" Hex	1	1	4932479476	4058546372705	21,90	26,28
Set 4 mèches spirales SPEED FEED™ Ø 13 / 16 / 20 / 25 mm.				4	1	4932479477	4058546372712	54,90	65,88

## Mèches pour coffrages - DIN 7490

Fabriquées en acier HSS pour une plus longue durée de vie. Idéales pour les perçages en profondeur dans le contre-plaqué, panneaux de particules et tous les bois tendres et naturels. Fabriqué selon la norme DIN 7490 et conforme à l'association allemande d'assurance responsabilité en termes de normes de sécurité pour l'industrie du bâtiment. La partie foret est vissée à l'emmanchement cylindrique, pour éliminer les risques de casse et garantir une concentricité absolue. Les larges cannelures garantissent une évacuation des copeaux rapide et sans blocage. Fabriqué en Allemagne.

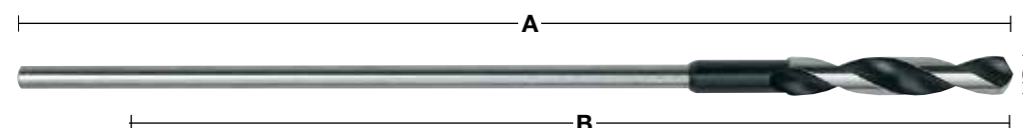

Ø (mm)	Longueur Totale mm A	Longueur utile mm B	Emmanchement Ø mm	Conditionné par	Quantité minimum	Réf	Code EAN	Prix tarif HT €	Prix tarif TTC €
6	400	300	5 mm emmanchement queue lisse	1	1	4932399672	4002395363223	12,90	15,48
6	600	500	5 mm emmanchement queue lisse	1	1	4932399675	4002395363254	13,90	16,68
8	400	300	6 mm emmanchement queue lisse	1	1	4932363667	4002395331932	12,90	15,48
8	600	500	6 mm emmanchement queue lisse	1	1	4932363674	4002395331864	13,90	16,68
10	400	300	8 mm emmanchement queue lisse	1	1	4932363668	4002395331949	14,90	17,88
10	600	500	8 mm emmanchement queue lisse	1	1	4932363675	4002395331871	15,90	19,08
12	400	300	8 mm emmanchement queue lisse	1	1	4932363669	4002395331956	19,90	23,88
12	600	500	8 mm emmanchement queue lisse	1	1	4932363676	4002395331888	19,90	23,88
14	400	300	8 mm emmanchement queue lisse	1	1	4932363670	4002395331963	23,90	28,68
14	600	500	8 mm emmanchement queue lisse	1	1	4932363677	4002395331895	24,90	29,88
16	400	300	10 mm emmanchement queue lisse	1	1	4932363671	4002395331970	27,90	33,48
16	600	500	10 mm emmanchement queue lisse	1	1	4932363678	4002395331901	29,90	35,88
18	400	300	10 mm emmanchement queue lisse	1	1	4932363672	4002395331987	32,90	39,48
18	600	500	10 mm emmanchement queue lisse	1	1	4932363679	4002395331918	34,90	41,88
20	400	300	10 mm emmanchement queue lisse	1	1	4932363673	4002395331994	42,90	51,48
20	600	500	10 mm emmanchement queue lisse	1	1	4932363680	4002395331925	43,90	52,68
22	400	300	10 mm emmanchement queue lisse	1	1	4932399673	4002395363230	56,90	68,28
22	600	500	10 mm emmanchement queue lisse	1	1	4932399676	4002395363261	59,90	71,88

## Forets HSS - les types de pointes

Type	Utilisations	Caractéristiques
Pointe standard	Pour perçage standard dans tous les métaux ferreux et non ferreux ainsi que le plastique.	Les larges surfaces de coupe donnent à ce foret une robustesse et une résistance aux pressions latérales. Du fait de la largeur des surfaces de coupe, ces forets nécessitent plus d'effort pour le perçage. Sont facilement réaffûtés.
Pointe fendue DIN 1412 A	Pour perçage de trous de gros diamètre dans de l'acier résistant.	Centrage précis et facile. Nécessitent moins d'effort - environ 30% - qu'un foret à pointe normale.
Pointe avec arêtes rapportées DIN 1412 B	Pour perçage dans l'acier résistant et/ou fortement allié.	Robustes et résistant aux pressions latérales.
Pointe et affûtage en croix DIN 1412 C	Pour perçage dans des matériaux fortement alliés et le perçage de trous profonds.	L'excellente évacuation des matériaux en fait le foret idéal pour le perçage de trous de grande profondeur. Excellent centrage. Requiert peu d'effort pour le perçage.
Pointe à angle double DIN 1412 D	Pour le perçage dans la fonte.	Taillants étendus pour réduire l'usure des angles de coupe et augmenter la durée d'utilisation. Très bonne conduction thermique, résistant aux pressions latérales.
Pointe de centrage DIN 1412 E	Pour le perçage de fines plaques de métal et les matériaux mous.	Centrage facile. Requiert peu d'effort pour le perçage. Génère peu de fragments lors du perçage de matériaux fins. Des trous précis et propres.
Pointe en U	Pour des perçages de haute performance dans des aciers fortement alliés tels que l'incol ou les aciers résistants aux acides.	Centrage facile, génère de petits copeaux de métal garantissant une faible génération de chaleur et une évacuation plus rapide des matériaux. Perçage plus rapide.
Pointe Quad edge	pour percer dans les aciers renforcés et les aciers alliés	centrage facilité et perçage plus rapide avec une pointe d'attaque à 135°. Quatre arêtes de coupe pour des copeaux plus petits afin de limiter l'accumulation de chaleur pour une meilleure durée de vie

## Forets HSS - tableau des vitesses/matériaux

Le tableau suivant indique la vitesse de perçage recommandée suivant les matériaux et diamètres.  
Ce tableau n'est qu'une indication, il dépend de l'utilisateur et des matériaux percés.  
L'utilisation de lubrifiants rallongera la durée de vie du foret (jusqu'à 5 fois plus longue).

Matériaux	Type	Résistance à la rupture N/mm <sup>2</sup>	Dureté Rockwell	vitesse en tr/mn					Lubrifiant	
				Ø 1-2	Ø 3-5	Ø 6-10	Ø 11-15	Ø 16-20		
Acier	Vitesse (1)	Acier de chantier non allié	< 400	< HRB 69	4770	1870	930	630	470	Émulsion de perçage, huile de coupe
			400-800	< HRC 21	4450	1770	870	580	430	
		Plaques d'acier	< 800	< HRC 21	4450	1760	860	560	430	Émulsion de perçage, huile d'ester
		Aciers non alliés	< 800	< HRC 21	4440	1760	860	560	430	Émulsion de perçage, huile d'ester
		Aciers alliés	< 800	< HRC 21	3950	1550	780	520	390	Émulsion de perçage, huile d'ester
	> 800		> HRC 21	1950	800	390	275	200		
Aciers alliés et trempés	Vitesse (1)	< 1200	< HRC 37	2100	890	450	300	210	Émulsion de perçage, huile d'ester	
		> 1200	> HRC 38	1350	540	260	170	120		
Avance (2)	mm /tour			0,03	0,09	0,15	0,20	0,25		
Inox	Vitesse (1)	Acier Inox	< 1000	< HRC 30	2250	930	450	290	220	Émulsion de perçage, huile de colza
		Acier Inox	1000-1200	HRC 30-37	1430	560	280	190	130	
	Avance (2)	mm /tour			0,02	0,06	0,13	0,18	0,24	
Fonte	Vitesse (1)	Fonte malléable	750	HRB 99	4700	2000	1100	800	600	A sec
		Tendre	450	HRB 75	4500	1700	950	650	550	Émulsion de perçage, huile de coupe
		Dure	700	HRB 96	3450	1350	680	440	340	
	Avance (2)	mm /tour			0,05	0,10	0,16	0,20	0,25	
Aluminium	Vitesse (1)		< 350	< HRC 59	8700	3560	1720	1130	860	Émulsion de perçage, huile de coupe
	Avance (2)	mm /tour			0,02	0,08	0,13	0,18	0,23	
Cuivre	Vitesse (1)				5100	2000	990	670	500	Émulsion de perçage, huile d'ester
	Avance (2)	mm /tour			0,02	0,10	0,20	0,28	0,35	
Bronze	Vitesse (1)				7950	3190	1480	1010	770	A sec
	Avance (2)	mm /tour			0,02	0,11	0,21	0,32	0,35	
Laiton	Vitesse (1)				7950	3190	1480	1010	770	Émulsion de perçage
	Avance (2)	mm /tour			0,02	0,11	0,21	0,32	0,35	
Magnésium	Vitesse (1)				9550	3800	1900	1250	970	A sec
	Avance (2)	mm /tour			0,05	0,10	0,25	0,30	0,35	
Plastiques	Vitesse (1)	PVC, Polyamide, thermoplastiques			3500	2500	1800	700	450	Eau
	Avance (2)	mm /tour			0,05	0,10	0,16	0,21	0,23	

(1) Vitesse : vitesse de rotation de l'outil en tr/min

(2) Avance : c'est la distance linéaire que parcourt le foret en un tour dans le matériel. Elle est mesurée en mm par tour.

## Forets HSS - applications

Matériaux	Type	Résistance à la rupture N/mm <sup>2</sup>	Dureté Rockwell	Applications						Lubrifiant	
				HSS-R DIN 338	HSS-G Thunderweb DIN 338 DIN 340 DIN 1897 Forets doubles	RED COBALT - HSS- Ground - DIN 338	RED HEX - Shockwave HSS- Ground Titanium	Foret étagé	Shockwave Foret étagé		Cobalt Step Drills
Acier	Acier de chantier non allié	< 400	< HRB 69		●	●	●	●	●	●	Émulsion de perçage, huile de coupe
		400-800	< HRC 21	●	●	●	●	●	●	●	
	Plaques d'acier	< 800	< HRC 21		●	●	●	●	●	●	Émulsion de perçage, huile d'ester
	Aciers non alliés	Vitesse (1)	< 800	< HRC 21	●	●	●	●	●	●	●
< 800			< HRC 21		●	●	●	●	●	●	Émulsion de perçage, huile d'ester
> 800			> HRC 21		●	●	●	▲	▲	●	
Aciers alliés et trempés	Vitesse (1)	< 1200	< HRC 37			●	●	▲	▲	▲	Émulsion de perçage, huile d'ester
		> 1200	> HRC 38			●	●	▲	▲	▲	
Inox	Acier Inox	< 1000	< HRC 30		▲	●	●	▲		●	Émulsion de perçage, huile de colza
	Acier Inox	1000-1200	HRC 30-37			●	●	▲		●	
Fonte	Vitesse (1)	Fonte malléable	750	HRB 99	●	●	●	●	●	●	A sec
		Tendre	450	HRB 75	●	●	●	●	▲	●	Émulsion de perçage, huile de coupe
		Dure	700	HRB 96	●	●	●	●	●	●	
Aluminium		< 350	< HRC 59		▲	●	●	●	●	Émulsion de perçage, huile de coupe	
Cuivre					▲	●	●	●	●	Émulsion de perçage, huile de coupe	
Bronze					●	●	●	●	●	A sec	
Laiton					●	●	●	●	●	Émulsion de perçage	
Magnésium						●	●			A sec	
Plastiques	PVC, Polyamide, Thermoplastiques					●	●	●	●	●	Eau
Bois						●	●	●	●		A sec

● Recommandés pour ce type de matériaux. ▲ Pour un usage occasionnel dans ce type de matériaux.



# FORETS HAUTES PERFORMANCES

**RED HEX**  
SHOCKWAVE  
IMPACT DUTY

FORETS MÉTAUX  
HSS-TIN

**RED COBALT**



OPTIMISÉ  
POUR OUTILS  
À CHOC



3  
MÉPLATS



POINTE  
QUAD EDGE™



CORPS  
DE FLUTE  
VARIABLE



CORPS  
DU FORET  
RENFORCÉ

## SPÉCIFICITÉS RED HEX & RED COBALT

### POINTE QUAD EDGE™

- Pointe 135° et quatre arêtes de coupe
- Permet un perçage précis et rapide
- Quatre arêtes de perçage créent de plus petits copeaux afin d'éviter l'accumulation de chaleur et d'augmenter la durée de vie du foret

### GÉOMÉTRIE DE FLUTE VARIABLE

- Éjection de la matière plus rapide
- Aide le foret à refroidir, empêchant une chauffe trop importante de la mèche

### POINTE DU FORET RENFORCÉE

- Corps plus large vers la tige du foret
- Renforce le noyau pour augmenter la durée de vie du foret



**SHOCKWAVE**  
IMPACT DUTY

**RED HEX**

### Forets RED HEX Shockwave Impact Duty

Emmanchement direct 6 pans ¼ hex optimisé pour les visseuses à chocs

Design de la pointe avec blocs d'attaque - perçage plus rapide et réduction de chaleur, augmentant la durée de vie

Ø (mm)	Longueur Totale mm A	Longueur utile mm B	Conditionné par	Quantité minimum	Réf	Code EAN	Prix tarif HT €	Prix tarif TTC €
2	59.5	17	2	1	48894703	045242501557	2,49	2,99
2.5	62	19	2	1	48894704	045242501564	2,49	2,99
3	65	23	2	1	48894763	045242506866	2,49	2,99
3.2	66.5	23	2	1	48894706	045242501571	2,99	3,59
3.3	67	24	2	1	4932471089	4058546287177	4,99	5,99
3.5	69	25	2	1	48894707	045242501588	2,99	3,59
4	71.5	26	2	1	48894708	045242501595	3,29	3,95
4.2	74	28	1	1	48894709	045242501601	1,99	2,39
4.5	76	29	1	1	48894710	045242501618	1,99	2,39
4.8	78	29	1	1	48894711	045242501625	1,99	2,39
5	80	31	1	1	48894712	045242501632	3,79	4,55
5.5	104	60	1	1	48894764	045242506873	3,79	4,55
6	105	63	1	1	48894714	045242501649	3,79	4,55
6.5	107	64	1	1	48894715	045242501656	3,99	4,79
6.8	108	65	1	1	48894716	045242501663	3,99	4,79
7	109	66	1	1	48894717	045242501670	3,99	4,79
7.5	110	67	1	1	48894718	045242501687	4,39	5,27
8	111	70	1	1	48894719	045242501694	4,59	5,51
8.5	114	72	1	1	48894720	045242501700	5,49	6,59
9	117	73	1	1	48894721	045242501717	5,99	7,19
9.5	118	74	1	1	48894722	045242501724	5,99	7,19
10	120	76	1	1	48894723	045242501731	6,99	8,39
10.2	121	77	1	1	4932471090	4058546287184	7,99	9,59
10.5	122	78	1	1	48894724	045242501748	7,99	9,59
11	125	80	1	1	48894725	045242501755	8,17	9,80
11.5	126	81	1	1	48894726	045242501762	8,99	10,79
12	127	82	1	1	48894727	045242501779	9,90	11,88
12.5	128	83	1	1	48894728	045242501786	9,90	11,88
13	130	83	1	1	48894729	045242501793	10,90	13,08

① Coffret 10 forets HSS-G Red Hex.  
Ø 3 / 3.5 / 4 / 4.5 / 5 / 6 / 7 / 8 / 9 / 10 mm

② Coffret 19 forets HSS-G Red Hex  
Ø 2 / 2.5 / 2 x 3 / 3.5 / 2 x 4 / 4.5 / 5.5 / 6 / 6.5 / 7 / 7.5 / 8 / 8.5 / 9 / 9.5 / 10 mm.

Ø (mm)	Longueur Totale mm A	Longueur utile mm B	Conditionné par	Quantité minimum	Réf	Code EAN	Prix tarif HT €	Prix tarif TTC €
2.5	62	19	10	1	4932478175	4058546341084	16,90	20,28
3.0	65	23	10	1	4932478176	4058546341091	22,90	27,48
3.5	69	25	10	1	4932478177	4058546341107	23,90	28,68
4.0	71.5	26	10	1	4932478178	4058546341114	26,90	32,28
4.5	76	29	10	1	4932478179	4058546341121	28,90	34,68
5.0	80	31	10	1	4932478180	4058546341138	33,90	40,68
6.0	105	63	10	1	4932478181	4058546341145	35,90	43,08
7.0	109	66	5	1	4932478182	4058546341152	22,90	27,48
8.0	111	70	5	1	4932478183	4058546341169	23,90	28,68
10.0	120	76	5	1	4932478184	4058546341176	35,90	43,08

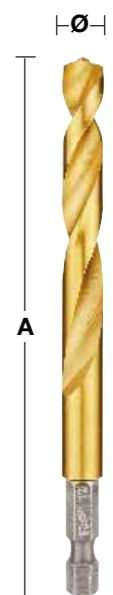

DESIGNED FOR USE IN  
PACKOUT





# THUNDERWEB

Forets à métaux HSS-G - DIN 338

Milwaukee **THUNDERWEB**

Le foret **THUNDERWEB** se caractérise par un corps conique assurant une meilleure résistance aux efforts de torsion et accélère l'évacuation des copeaux. Grande résistance à l'usure et à l'échauffement

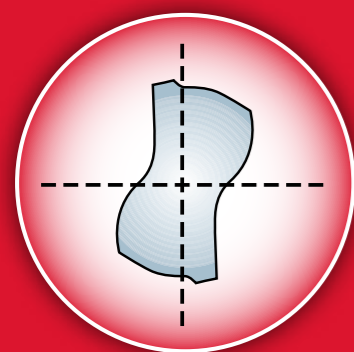

Section parabolique

- Corps plus épais et hélice plus ouverte.
- Supporte des couples plus élevés et une pression plus importante.
- Réduit les risques de rupture lors des perçages profonds.
- Durée de vie largement accrue.



Foret standard

Géométrie classique avec corps d'épaisseur constante sur toute la longueur

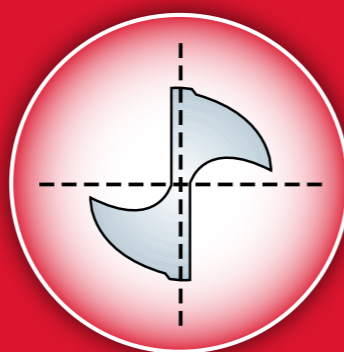

Tête conventionnelle

## THUNDERWEB LES POINTS FORTS

### GÉOMÉTRIE CONIQUE

- La géométrie **THUNDERWEB** accélère l'évacuation des copeaux, réduit les frottements = moins d'échauffement et usure moindre.
- Progression supérieure dans les perçages profonds.
- Double taillants affûtés pour accélérer les perçages sans effort de pression.
- Foret à longue durée de vie pour des perçages rapides même dans l'inox.

### POINT DE CENTRAGE À ANGLE DE 135°

- Autocentrage et pointage précis sans dérapage.
- Attaque précise et progressive.
- Idéale sur les surfaces courbes
- Moins d'efforts et de pression
- Excellent dans les matériaux très durs comme l'inox



## THUNDERWEB - Forets à métaux HSS G - DIN 338

Ø (mm)	Longueur Totale mm A	Longueur utile mm B	Conditionné par	Quantité minimum	Réf	Code EAN	Prix tarif HT €	Prix tarif TTC €
1.0	34	12	2	1	4932352345	4002395370047	1,39	1,67
1.5	40	18	2	1	4932352346	4002395370054	1,49	1,79
2.0	49	24	2	1	4932352347	4002395370061	1,69	2,03
2.5	57	30	2	1	4932352348	4002395370078	1,79	2,15
3.0	61	33	2	1	4932352349	4002395370085	1,99	2,39
3.2	65	36	2	1	4932352350	4002395370092	2,19	2,63
3.5	70	39	2	1	4932352351	4002395370108	2,49	2,99
4.0	75	43	2	1	4932352352	4002395370115	2,59	3,11
4.2	75	43	1	1	4932352353	4002395370122	1,79	2,15
4.5	80	47	1	1	4932352354	4002395370139	1,79	2,15
4.8	86	52	1	1	4932352355	4002395370146	1,99	2,39
5.0	86	52	1	1	4932352356	4002395370153	1,99	2,39
5.5	93	57	1	1	4932352357	4002395370160	2,19	2,63
6.0	93	57	1	1	4932352358	4002395370177	2,79	3,35
6.5	101	63	1	1	4932352359	4002395370184	2,99	3,59
6.8	109	69	1	1	4932352360	4002395370191	3,49	4,19
7.0	109	69	1	1	4932352361	4002395370207	3,49	4,19
7.5	109	69	1	1	4932352362	4002395370214	3,99	4,79
8.0	117	75	1	1	4932352363	4002395370221	4,99	5,99
8.5	117	75	1	1	4932352364	4002395370238	5,29	6,35
9.0	125	81	1	1	4932352365	4002395370245	6,29	7,55
9.5	125	81	1	1	4932352366	4002395370252	6,59	7,91
10.0	133	87	1	1	4932352367	4002395370269	7,99	9,59
10.5	133	87	1	1	4932352368	4002395370276	8,49	10,19
11.0	142	94	1	1	4932352369	4002395370283	9,99	11,99
11.5	142	94	1	1	4932352370	4002395370290	9,99	11,99
12.0	151	101	1	1	4932352371	4002395370306	11,90	14,28
12.5	151	101	1	1	4932352372	4002395370313	12,90	15,48
13.0	151	101	1	1	4932352373	4002395370320	13,90	16,68

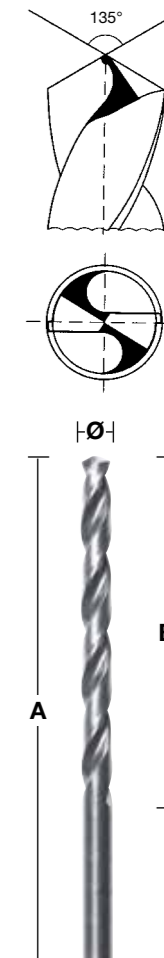

## THUNDERWEB - packs de 5 et 10 forets

Ø (mm)	Longueur Totale mm	Longueur utile mm	Conditionné par	Quantité minimum	Réf	Code EAN	Prix tarif HT €	Prix tarif TTC €
1	34	12	10	1	4932352377	4002395370368	5,99	7,19
1.1	36	14	10	1	4932459826	4058546029982	6,29	7,55
1.2	38	16	10	1	4932459827	4058546029999	6,29	7,55
1.3	38	16	10	1	4932459828	4058546030001	6,29	7,55
1.4	40	18	10	1	4932459829	4058546030018	6,29	7,55
1.5	40	18	10	1	4932352378	4002395370375	6,99	8,39
1.6	43	20	10	1	4932459830	4058546030025	6,99	8,39
1.7	43	20	10	1	4932459831	4058546030032	6,99	8,39
1.8	46	22	10	1	4932459832	4058546030049	6,99	8,39
1.9	46	22	10	1	4932459833	4058546030056	6,99	8,39
2	49	24	10	1	4932352379	4002395370382	7,49	8,99
2.1	49	24	10	1	4932459834	4058546030063	7,49	8,99
2.2	53	27	10	1	4932459835	4058546030070	7,49	8,99
2.3	53	27	10	1	4932459836	4058546030087	7,49	8,99
2.4	57	30	10	1	4932430569	4002395382309	7,99	9,59
2.5	57	30	10	1	4932352380	4002395370399	7,99	9,59
2.6	57	30	10	1	4932459837	4058546030094	8,49	10,19
2.7	61	33	10	1	4932459838	4058546030100	8,49	10,19
2.8	61	33	10	1	4932459839	4058546030117	8,49	10,19
2.9	61	33	10	1	4932459840	4058546030124	8,49	10,19
3	61	33	10	1	4932352381	4002395370405	9,19	11,03
3.1	65	36	10	1	4932459841	4058546030131	8,99	10,79
3.2	65	36	10	1	4932352382	4002395370412	9,99	11,99
3.3	65	36	10	1	4932459842	4058546030148	9,49	11,39
3.4	70	39	10	1	4932459843	4058546030155	9,49	11,39







## Forets à métaux HSS-R à emmanchement décollété - DIN 338

Forets métaux laminés HSS-Rollforged rigoureusement fabriqués suivant la norme DIN 338.

Revêtement Oxyde pour une meilleure évacuation des copeaux.

Angle d'attaque des bords de coupe à 118°.

Spirale « type N » à angle normal.

Convient pour percer dans : l'acier, la fonte, matériaux alliés et non-alliés jusqu'à 800 N/mm².

Couleur : noir.

Ø 13,5 mm – Ø 16 mm = queue 10 mm / Ø 16,5 mm – Ø 20 mm = queue 13 mm

Ø (mm)	Longueur Totale mm A	Longueur utile mm B	Conditionné par	Quantité minimum	Réf	Code EAN	Prix tarif HT €	Prix tarif TTC €
13.5	160	108	1	1	4932373318	4002395348435	6,49	7,79
14.0	160	108	1	1	4932373319	4002395348442	6,49	7,79
14.5	169	108	1	1	4932373320	4002395348459	7,90	9,48
15.0	169	114	1	1	4932373321	4002395348466	7,90	9,48
15.5	178	120	1	1	4932373322	4002395348473	9,90	11,88
16.0	178	120	1	1	4932373323	4002395348480	9,90	11,88
16.5	184	125	1	1	4932373324	4002395348497	16,90	20,28
17.0	184	125	1	1	4932373325	4002395349104	16,90	20,28
17.5	191	130	1	1	4932373326	4002395349111	19,90	23,88
18.0	191	130	1	1	4932373327	4002395349128	19,90	23,88
18.5	198	135	1	1	4932373328	4002395349135	22,90	27,48
19.0	198	135	1	1	4932373329	4002395349142	22,90	27,48
19.5	205	140	1	1	4932373330	4002395349159	25,90	31,08
20.0	205	140	1	1	4932373331	4002395349166	25,90	31,08

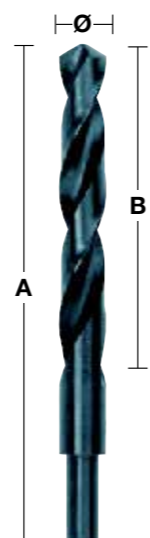
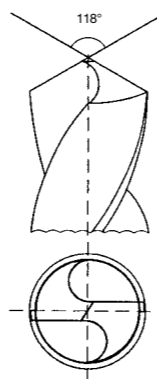

## Forets à métaux HSS-R - DIN 338 - 345 pièces

Ø (mm)	Longueur Totale mm A	Longueur utile mm B	Conditionné par	Quantité minimum	Réf	Code EAN	Prix tarif HT €	Prix tarif TTC €
Coffret de forets à métaux HSS-R (345 pièces) .			345	1	4932352674	4002395373321	369,00	442,80
1.0	34	12	20					
1.5	40	18	20					
2	49	24	20					
2.5	57	30	20					
3	61	33	20					
3.5	70	39	20					
4	75	43	20					
4.5	80	47	20					
5	86	52	20					
5.5	93	57	20					
6	93	57	20					
6.5	101	63	20					
7	109	69	10					
7.5	109	69	10					
8	117	75	20					
8.5	117	75	10					
9	125	81	10					
9.5	125	81	5					
10	133	87	10					
10.5	133	87	5					
11	142	94	5					
11.5	142	94	5					
12	151	101	5					
12.5	151	101	5					
13	151	101	5					



## FORETS ÉTAGÉS

Nouveau revêtement en Nitrure de Chrome d'Aluminium (AlCrN) pour une durée de vie 10 fois supérieure à celle du foret étagé classique MILWAUKEE®



## MATÉRIAUX:

ACIER	CUIVRE	LAITON	ALUMINIUM	ACIER INOXYDABLE	PLASTIQUE
-------	--------	--------	-----------	------------------	-----------

- 1 POINTE RAPID STRIKE™: Démarrage précis sans glissements et perçage rapide sans besoin de pré-percer.
- 2 2 flûtes avec une géométrie optimisée pour une coupe 2 fois plus rapide et 2 fois plus lisse.
- 3 Pointe et arêtes à géométrie spéciale anti-blocage. Moins de risque d'accroche lorsque le foret est utilisé avec une visseuse sans fil à haute vitesse et moins de risque de déformation au matériau percé.
- 4 Fabriqué à partir d'un alliage d'aciers spécifiques avec un revêtement d'oxyde noir pour une meilleure durée de vie
- 5 Tailles gravés au laser pour une meilleure visibilité à long terme.
- 6 Chaque étagement est une aide pour percer et évacuer automatiquement
- 7 Avec un mandrin à 3 méplats pour éviter les glissements dans le mandrin et assurer une transmission maximale du couple.



## MÉTIER:



Perçage de panneaux et de coffret électrique.



Perçage dans les installations et la tuyauterie



Elargissement de différents trous



trous pour installation de cables



Diverses applications, trous de différentes tailles et agrandissements

## Foret étagé cobalt

NOUVEAU

Nouveau revêtement en Nitrure de Chrome d'Aluminium (AlCrN) pour une durée de vie 10 fois supérieur à celle du foret étagé classique MILWAUKEE®

pour l'acier et l'acier inoxydable

POINTE RAPID STRIKE™: Démarrage précis sans glissements et perçage rapide sans besoin de pré-percer

Pointe et arêtes à géométrie spéciale anti-blocage. Moins de risque d'accroche lorsque le foret est utilisé avec une visseuse sans fil à haute vitesse et moins de risque de déformation au matériau percé.

2 flûtes avec une géométrie optimisée pour une coupe 2 fois plus rapide et 2 fois plus lisse

Avec un mandrin à 3 méplats pour éviter les glissements dans le mandrin et assurer une transmission maximale du couple.

Tailles gravés au laser pour une meilleure visibilité à long terme.

Designation	Diamètre de la tige	Longueur totale (mm)	Nombre de pas	Conditionné par	Quantité minimum	Réf	Code EAN	Prix tarif HT €	Prix tarif TTC €
① 4 - 20 mm	8	62	10	1	1	48899372	045242603862	79,90	95,88
② 6 - 35 mm	10	86	16	1	1	48899395	045242567676	169,00	202,80
③ M6 - M32	10	90	14	1	1	48899380	045242567652	169,00	202,80
④ Set de 2 forets étagés cobalt				2	1	48899398	045242529216	249,00	298,80
Contient 2 forets étagés de cobalt : 4 - 20 mm, 6 - 35 mm									

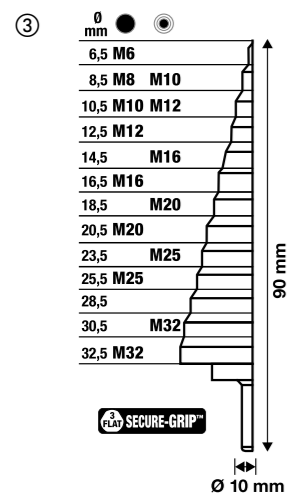
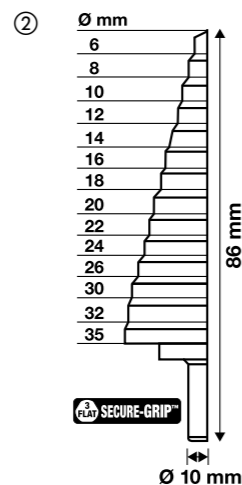
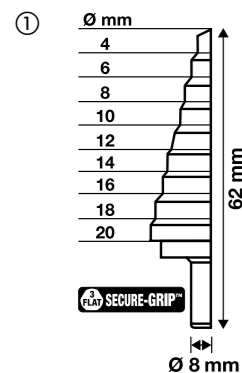

## SHOCKWAVE IMPACT DUTY

### Forets étagés Shockwave

Les forets étagés Shockwave sont conçus pour être utilisés avec des visseuses à choc.

L'emmanchement hex 1/4 est doté d'un corps Shockzone™ qui assure une durée de vie plus longue en réduisant le risque de casse.

Revêtement titane aluminium nitrure pour une durée de vie 5 fois plus longue

2 flûtes avec une géométrie optimisée pour une coupe lisse et rapide.

Pointe Rapid Strike™: Départ rapide pour une meilleure précision, sans nécessité de pré-percer.

Tailles gravées au laser pour une meilleure visibilité à long terme



Designation	Diamètre de la tige	Longueur totale (mm)	Nombre de pas	Conditionné par	Quantité minimum	Réf	Code EAN	Prix tarif HT €	Prix tarif TTC €
① Foret étagé Shockwave 4 - 12/1mm	1/4" Hex	83	9	1	1	48899261	045242505166	49,90	59,88
② Foret étagé Shockwave 4 - 12/2 mm	1/4" Hex	83	5	1	1	48899262	045242505173	49,90	59,88
③ Foret étagé Shockwave 4 - 20 mm	1/4" Hex	83	9	1	1	48899263	045242505180	64,90	77,88
④ Foret étagé Shockwave 4 - 30 mm	1/4" Hex	95	12	1	1	48899265	045242505203	119,00	142,80
⑤ coffret forets étagés Shockwave 3 pcs				3	1	48899266	045242505210	249,00	298,80
Inclus 3 forets étagés SHOCKWAVE 4 12 mm/1,4 - 20 mm, 4 - 30 mm									

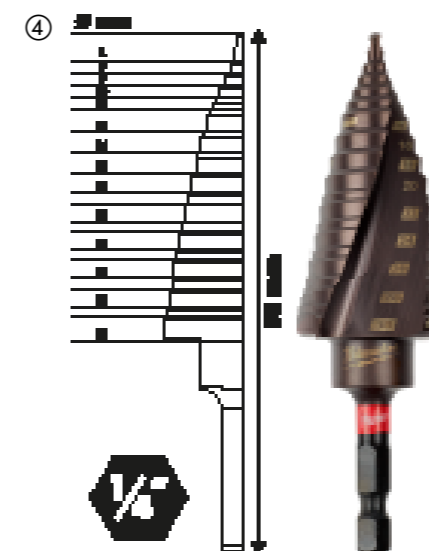
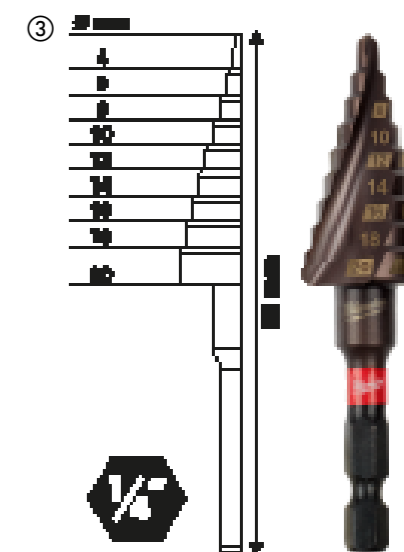
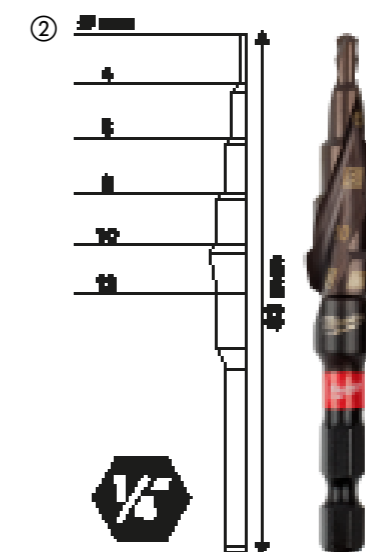
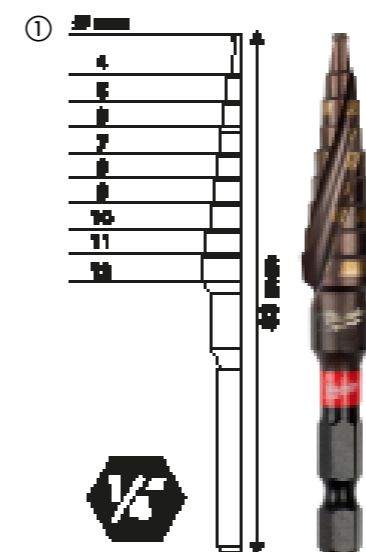

## Foret étagé

	Designation	Diamètre de la tige	Longueur totale (mm)	Nombre de pas	Conditionné par	Quantité minimum	Réf	Code EAN	Prix tarif HT €	Prix tarif TTC €
①	PG 7 - PG 21	10	68	9	1	1	48899321	045242364060	109,00	130,80
②	M 6 - M 32	10	92	13	1	1	48899332	045242344437	109,00	130,80
③	4 - 12 mm / 1"	6	65	9	1	1	48899301	045242342532	41,90	50,28
④	4 - 20 mm	8	65	9	1	1	48899320	045242344406	59,90	71,88
⑤	6 - 35 mm	10	90	14	1	1	48899335	045242344413	109,00	130,80
⑥	6 - 40.5 mm	10	90	17	1	1	48899340	045242547777	149,00	178,80
⑦	Coffret forets étagés (3 pièces). Inclus les forets 3, 5, 6. Inclus les forêts 3, 5, 6				3	1	48899399	045242344420	189,00	226,80
⑧	Coffret combo forêts étagés & forêts métaux (10 pièces) Forêts étagés: 1 x 4 - 12 mm, 1 x 4 - 20 mm. Forêt métaux THUNDERWEB : 2 x 2 mm, 2 x 3 mm, 2 x 4 mm, 1 x 5 mm, 1 x 6 mm				10	1	48899350	045242538836	Non disponible	Non disponible

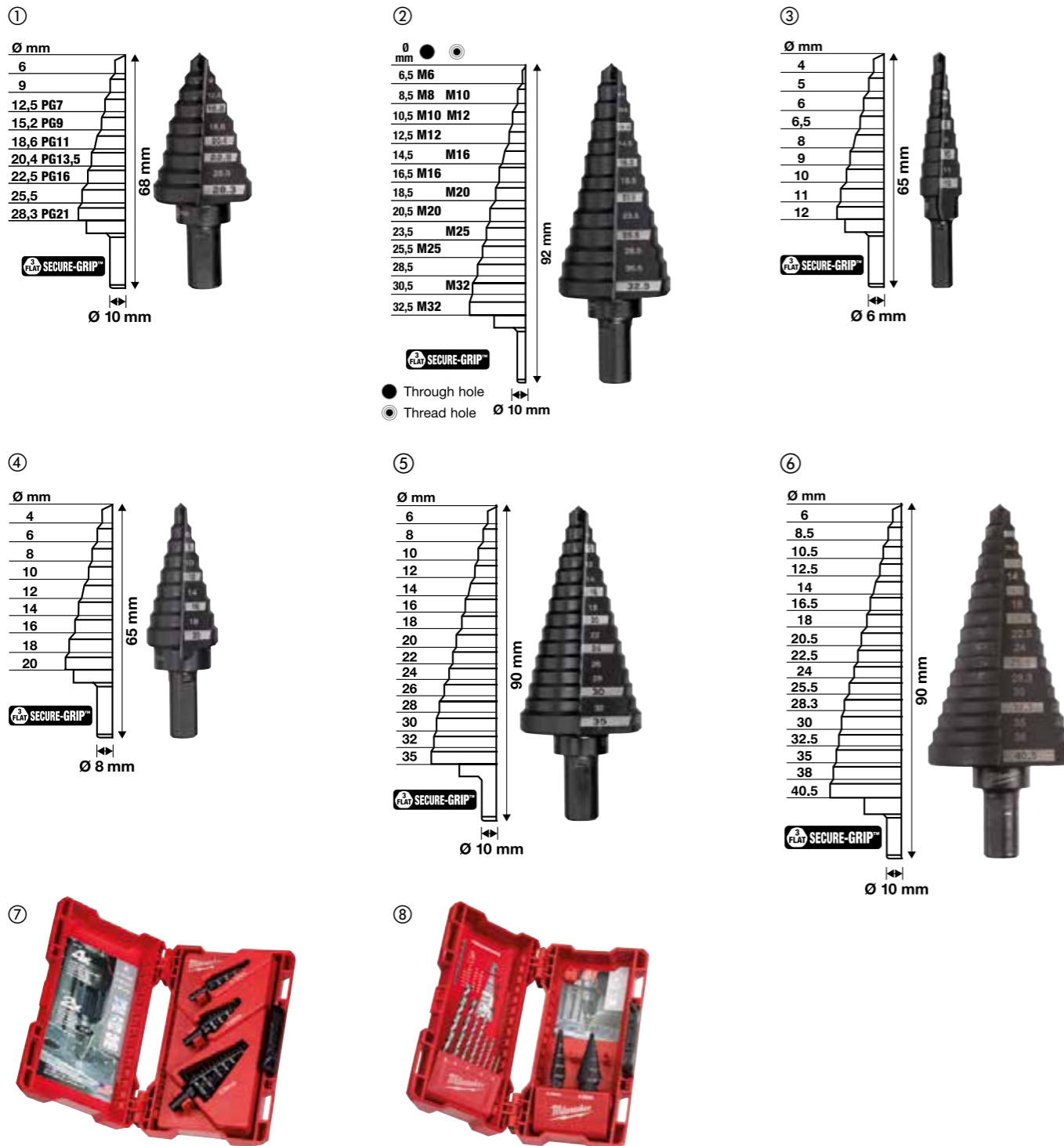

## Perçage magnétique

économique  
+ rapide  
+ précis  
+ longtemps

### 100 % plus rapide

Le perçage avec trépan permet de travailler moins de matière qu'un perçage classique. La denture à 2 taillants affûtés par dent permet des vitesses d'avance nettement plus rapides tout en réduisant les frottements et résistances.

### 30 % + productif

Comme le perçage avec trépan ne fore que la périphérie du trou, il faut beaucoup moins de puissance pour percer. Plus le diamètre est important, plus grand est le gain de productivité.

### Durée de vie accrue

Étant moins sollicité qu'un foret classique, les taillants des trépan HSS MILWAUKEE® sont d'une longévité exceptionnelle et durent vraiment plus longtemps. La géométrie de coupe et l'épaisseur des trépan garantissent une résistance exceptionnelle sans risque de rupture.

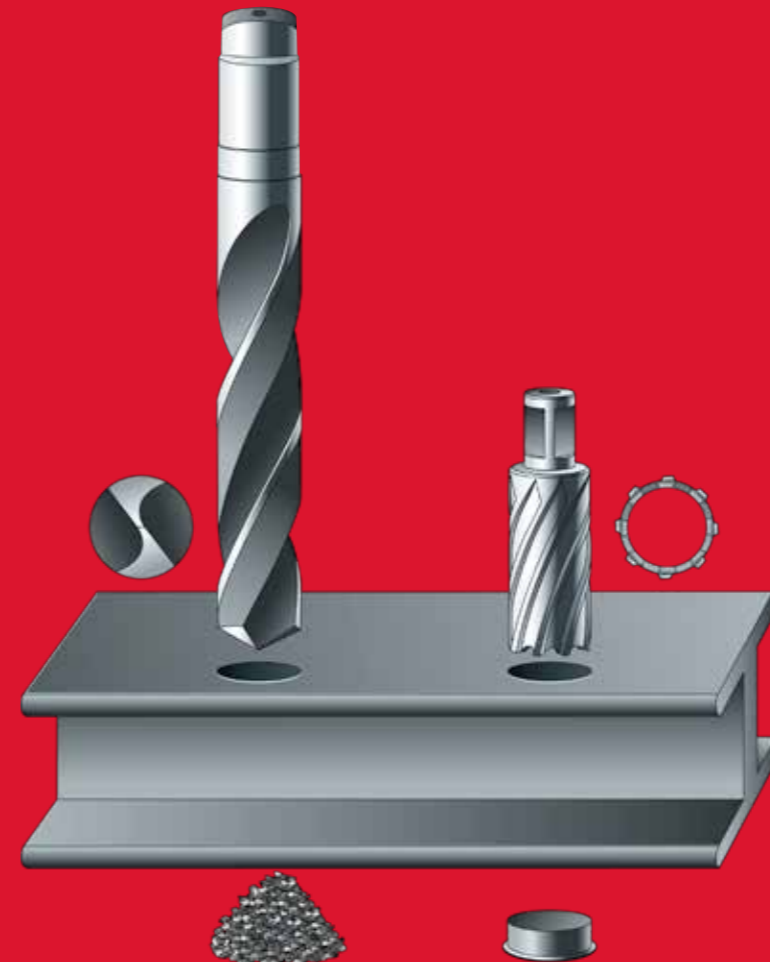

## Graphique des vitesses

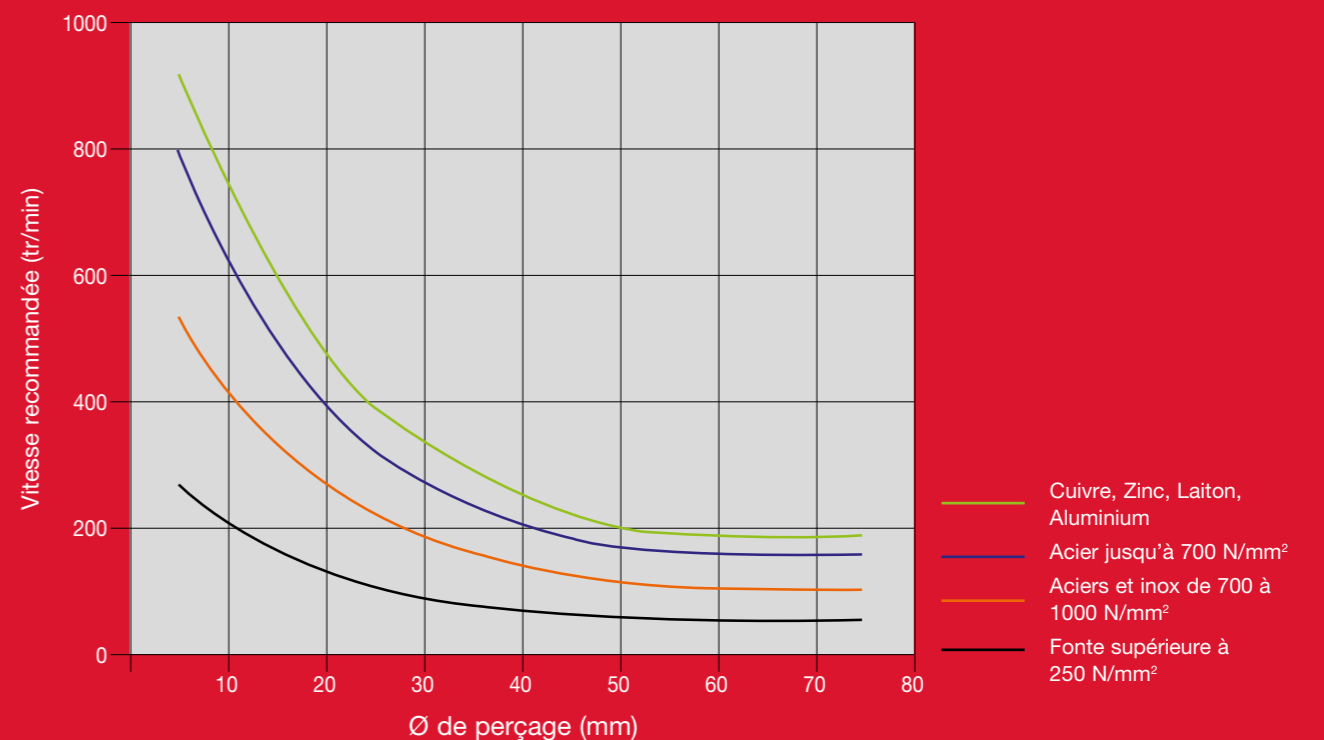







# HOLE DOZER™

La scie cloche MILWAUKEE® HOLE DOZER™ est l'outil à toute épreuve qui apporte une durabilité sans limite pour faire face aux applications les plus exigeantes.

De multiples point de levier pour ejecter les matériaux plus facilement et plus rapidement

- Meilleur accès pour les matériaux épais
- Meilleur accès pour les matériaux fins
- Réduction du temps d'arrêt entre deux coupes
- Nouveau revêtement permet moins de friction et améliore la vitesse de perçage



Une denture à 3,5 TPI avec un angle positif de 10° apporte les avantages suivants:

- des coupes plus agressives et plus rapide
- Dispersion de la chaleur améliorée pendant la coupe pour que les dents restent aiguisées plus longtemps
- Les ouvertures basses permettent un retrait plus efficace des matériaux et limitent les bourrages et limite l'échauffement
- L'angle spéciale de la denture limite les risques d'accroc sur les matériaux le plus fins

Cette gamme de scies cloches de haute qualité est la solution parfaite pour couper tous les types de matériaux: acier jusqu'à 1000 N/mm<sup>2</sup>, acier inoxydable et acier résistant à l'acid, métaux non-ferreux, fonte, aluminium, bois, panneau de fibre à densité moyenne (MDF), plaque de plâtre, matériaux sandwich, PVC



## Scies cloches Hole Dozer™ : Des perçages haute qualité

Ø (mm)	Ø (Inch)	Profondeur de coupe (mm)	Conditionné par	Quantité minimum	Réf	Code EAN	Prix tarif HT €	Prix tarif TTC €
14	9/16	41	1	1	49560002	045242271061	14,90	17,88
16	5/8	41	1	1	49560012	045242192922	14,90	17,88
17	11/16	41	1	1	49560014	045242193639	14,90	17,88
19	3/4	41	1	1	49560023	045242192632	14,90	17,88
20	25/32	41	1	1	49560024	045242271016	19,90	23,88
21	13/16	41	1	1	49560027	045242192649	19,90	23,88
22	7/8	41	1	1	49560032	045242192878	19,90	23,88
24	19/16	41	1	1	49560037	045242192885	19,90	23,88
25	1	41	1	1	49560043	045242192526	19,90	23,88
27	1 1/16	41	1	1	49560047	045242192892	19,90	23,88
29	1 1/8	41	1	1	49560052	045242192939	19,90	23,88
30	1 3/16	41	1	1	49560057	045242192946	19,90	23,88
32	1 1/4	41	1	1	49560062	045242192977	19,90	23,88
33	1 5/16	41	1	1	49560067	045242192984	19,90	23,88
35	1 3/8	41	1	1	49560072	045242192991	19,90	23,88
37	1 7/16	41	1	1	49560077	045242193028	19,90	23,88
38	1 1/2	41	1	1	49560082	045242193035	19,90	23,88
40	1 9/16	41	1	1	49560087	045242193042	19,90	23,88
41	1 5/8	41	1	1	49560092	045242193073	19,90	23,88
43	1 11/16	41	1	1	49560097	045242193080	19,90	23,88
44	1 3/4	41	1	1	49560102	045242193097	19,90	23,88
46	1 13/16	41	1	1	49560107	045242193127	19,90	23,88
48	1 7/8	41	1	1	49560112	045242193134	23,90	28,68
50	1 31/32	41	1	1	49560113	045242271023	23,90	28,68
51	2	41	1	1	49560117	045242193141	26,90	32,28
52	2 1/16	41	1	1	49560122	045242193172	26,90	32,28
54	2 1/8	41	1	1	49560127	045242193189	26,90	32,28
56	4/6	41	1	1	49560129	045242504664	22,50	27,00
57	2 1/4	41	1	1	49560132	045242193196	26,90	32,28
59	2 5/16	41	1	1	49560137	045242193226	26,90	32,28
60	2 3/8	41	1	1	49560142	045242193233	26,90	32,28
64	2 1/2	41	1	1	49560147	045242193240	28,90	34,68
65	2 9/16	41	1	1	49560153	045242193271	28,90	34,68
67	2 5/8	41	1	1	49560158	045242193288	28,90	34,68
68	2 11/16	41	1	1	49560159	045242271030	28,90	34,68
70	2 3/4	41	1	1	49560163	045242193295	28,90	34,68
73	2 7/8	41	1	1	49560167	045242193325	28,90	34,68
76	3	41	1	1	49560173	045242193332	29,90	35,88
79	3 1/8	41	1	1	49560177	045242193349	29,90	35,88
83	3 1/4	41	1	1	49560183	045242193370	35,90	43,08
86	3 3/8	41	1	1	49560187	045242193387	35,90	43,08
89	3 1/2	41	1	1	49560193	045242193394	35,90	43,08
92	3 5/8	41	1	1	49560197	045242193431	38,90	46,68
95	3 3/4	41	1	1	49560203	045242193448	38,90	46,68
98	3 7/8	41	1	1	49560207	045242193479	38,90	46,68
102	4	41	1	1	49560213	045242193486	44,90	53,88
105	4 1/8	41	1	1	49560217	045242193493	44,90	53,88
108	4 1/4	41	1	1	49560223	045242193523	44,90	53,88
111	4 3/8	41	1	1	49560227	045242193530	49,90	59,88
114	4 1/2	41	1	1	49560233	045242193547	49,90	59,88
117	4 5/8	41	1	1	49560239	045242587285	49,90	59,88
121	4 3/4	41	1	1	49560237	045242193578	54,90	65,88
127	5	41	1	1	49560243	045242193585	59,90	71,88
133	5 1/4	41	1	1	49560244	045242271078	63,90	76,68
140	5 1/2	41	1	1	49560247	045242193592	65,90	79,08
152	6	41	1	1	49560253	045242193622	79,90	95,88
160	6 5/16	38	1	1	4932399885	4002395365395	109,00	130,80
168	6 3/8	38	1	1	4932399886	4002395365401	109,00	130,80
177	6 31/32	38	1	1	4932399887	4002395365418	119,00	142,80
200	7 7/8	38	1	1	4932399888	4002395365425	129,00	154,80
210	8 9/32	38	1	1	4932399889	4002395365432	139,00	166,80



## Scies cloches Hole Dozer™ en lots

Ø (mm)	Ø (inch)	Profondeur de coupe (mm)	Conditionné par	Quantité minimum	Réf	Code EAN	Prix tarif HT €	Prix tarif TTC €
19	3/4	41	1	25	49565090	045242176199	11,90	14,28
20	25/32	41	1	25	49565091	045242528943	14,90	17,88
22	7/8	41	1	25	49565100	045242156375	14,90	17,88
25	1	41	1	25	49565110	045242156382	14,90	17,88
29	1 1/8	41	1	25	49565120	045242156399	14,90	17,88
30	1 3/16	41	1	25	49565125	045242243976	14,90	17,88
32	1 1/4	41	1	25	49565130	045242156412	14,90	17,88
35	1 3/8	41	1	25	49565140	045242156429	14,90	17,88
38	1 1/2	41	1	25	49565150	045242156436	14,90	17,88
41	1 5/8	41	1	25	49565152	045242176229	14,90	17,88
44	1 3/4	41	1	25	49565155	045242176267	14,90	17,88
51	2	41	1	25	49565160	045242156443	19,90	23,88
54	2 1/8	41	1	25	49565165	045242176366	19,90	23,88
57	2 1/4	41	1	25	49565167	045242176373	19,90	23,88
60	2 3/8	41	1	25	49565169	045242528950	19,90	23,88
64	2 1/2	41	1	25	49565170	045242156467	19,90	23,88
67	2 5/8	41	1	16	49565175	045242176380	19,90	23,88
68	2 11/16	41	1	16	49565178	045242528967	19,90	23,88
76	3	41	1	16	49565180	045242176397	19,90	23,88
89	3 1/2	41	1	9	49565190	045242176403	29,90	35,88
92	3 5/8	41	1	9	49565195	045242176410	29,90	35,88
102	4	41	1	9	49565200	045242176427	32,90	39,48
105	4 1/8	41	1	9	49565205	045242176434	35,90	43,08



## Scies cloches bi-métal Hole Dozer™ - Coffrets

Description	Conditionné par	Quantité minimum	Réf	Code EAN	Prix tarif HT €	Prix tarif TTC €
<b>Coffret 7 pièces</b>						
① Scies cloches Ø 19, 22, 25, 29, 32 mm. Arbre FIXTEC pour Ø 14 à 30 mm (Réf. 49567210). Adaptateur, clé allen.	7	1	49224083	045242310760	119,00	142,80
<b>Coffret 10 pièces</b>						
② Scies cloches Ø 25, 32, 40, 54, 68, 76 mm. Arbre FIXTEC pour Ø 14 à 30 mm (Réf. 49567010). Arbre FIXTEC pour Ø 32 à 152 mm (Réf. 49569100). 2 forets pilote, clé allen.	10	1	49224201	045242348091	169,00	202,80
<b>Coffret 14 pièces</b>						
③ Scies cloches Ø 19, 22, 25, 29, 32, 35, 38, 44, 51, 57 mm. Arbre FIXTEC pour Ø 14 à 30 mm (Réf. 49567010). Arbre FIXTEC pour Ø 32 à 152 mm (Réf. 49569100). 2 forets pilotes, clé allen (Réf. 49960060).	14	1	49224152	045242271047	239,00	286,80
<b>Coffret 17 pièces</b>						
④ Scies cloches Ø 20, 22, 25, 32, 40, 44, 51, 57, 64, 65, 67, 68, 76 mm. Arbre FIXTEC pour Ø 14 à 30 mm (Réf. 49567010). Arbre FIXTEC pour Ø 32 à 152 mm (Réf. 49569100). 2 forets pilotes, clé allen (Réf. 49960060).	17	1	49224102	045242271054	279,00	334,80
<b>Coffret scies cloches</b>						
⑤ Arbre avec foret pilote (Réf. 49567010) Arbre avec foret pilote (Réf. 49569100) 2 forets pilotes, clé allen (Réf. 49960060)	4	1	4932430327	4002395379880	44,90	53,88
<b>Coffrets 12 Scies-cloches PACKOUT</b>						
⑥ 10 x scies-cloches 20, 25, 32, 35, 40, 44, 51, 54, 68, 76 mm. arbres pour les diamètres 14-30 mm et 32 - 152 mm (49569100). clé allen 1/8"	12	1	4932472248	4058546338947	279,00	334,80

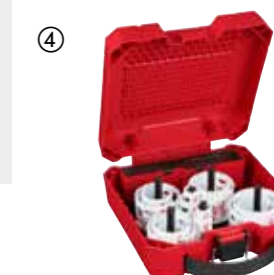
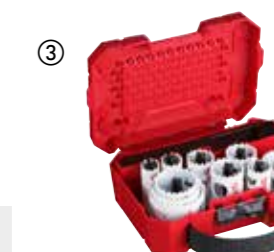







## Scies Cloches HCS - PVC

Géométrie optimisée des dents (4 TPI) pour des coupes propres dans les matériaux tendres.  
Pour une utilisation dans le plastique ou les cloisons en plâtre.

Ø (mm)	Profondeur de coupe (mm)	Conditionné par	Quantité minimum	Réf	Code EAN	Prix tarif HT €	Prix tarif TTC €
121	96	1	1	4932472076	4058546324728	119,00	142,80
127	96	1	1	4932472077	4058546324735	119,00	142,80
133	96	1	1	4932472078	4058546324742	149,00	178,80
138	96	1	1	4932472079	4058546324759	159,00	190,80
150	96	1	1	4932472080	4058546324766	159,00	190,80
168	96	1	1	4932472081	4058546324773	169,00	202,80
172	96	1	1	4932472082	4058546324780	169,00	202,80
177	96	1	1	4932472083	4058546324797	179,00	214,80
186	96	1	1	4932472084	4058546324803	209,00	250,80
210	96	1	1	4932472085	4058546324810	209,00	250,80
212	96	1	1	4932472086	4058546324827	219,00	262,80
226	96	1	1	4932472087	4058546324834	219,00	262,80



## Système d'accessoires - Scie cloche

Système d'accessoire à utiliser avec les scies cloches HCS

- 1- Arbre avec forêt centreur
- 2- Forêt centreur

Designation	Conditionné par	Quantité minimum	Réf	Code EAN	Prix tarif HT €	Prix tarif TTC €
① Arbre de scie cloche HCS avec forêt centreur	1	1	4932472088	4058546324841	17,90	21,48
② Forêt centreur pour scie cloche Ø6 et 150 mm de longueur.	1	1	4932472089	4058546324858	8,99	10,79



## Scies cloches Shockwave

Ø (mm)	Conditionné par	Quantité minimum	Réf	Code EAN	Prix tarif HT €	Prix tarif TTC €
19	1	1	49569805	045242321094	23,90	28,68
22	1	1	49569810	045242321100	23,90	28,68
25	1	1	49569815	045242321117	23,90	28,68
① 29	1	1	49569820	045242321124	23,90	28,68
32	1	1	49569825	045242321131	23,90	28,68
35	1	1	49569830	045242321148	23,90	28,68
38	1	1	49569835	045242321155	23,90	28,68
② Set 3 scies cloche Shockwave impact Ø 22 / 29 / 35 mm.	3	1	49224800	045242321162	62,90	75,48
Ressort éjection avec vis	1	1	4932430466	4002395381272	€7,9	€9,5
Forêt pilote avec arbre	1	1	4932430477	4002395381388	8,99	10,79



**SHOCKWAVE**  
IMPACT DUTY



PERÇAGE ET BURNAGE

### DOMAINES D'APPLICATION

#### TUILES CÉRAMIQUE

- Tous les types durs et souples : Porcelaine/ Grès/ Granite/ Carrieres/ Terrazzo/ Pierre artificielle/ Terracota/ Agglomere/ Vitrifié

#### FONTE

#### FIBRE DE VERRE/ GRP

- (Verre en plastique renforcé)/ perspex

### UTILISATION:

- Les scies cloches et forets DIAMOND MAX™ s'adaptent directement sur la meuleuse d'angle grâce à son filetage M14. Bloquez l'arbre de la meuleuse, vissez directement la cloche dessus et serrez avec une clé. Pour une utilisation avec une polisseuse, utilisez l'adaptateur 4932472090
- Si le matériau n'est pas maintenu sur un mur ou un plancher, le maintenir en place à l'aide d'une pince
- Mettez la meuleuse d'angle à pleine vitesse. Approchez lentement du matériau avec la scie cloche à un angle de 20-30° avec une légère pression pour éviter le patinage sur le carreau.
- Appliquez une légère pression et un mouvement circulaire pendant la coupe pour maximiser la durée de vie de l'outil.
- Pour couper des matériaux d'une épaisseur supérieure à 10mm, retirez la cloche toutes les 5 secondes et laissez-la tourner dans l'air afin de la refroidir et ainsi optimiser la durée de vie et la vitesse de coupe.

## M14 DIAMOND MAX™ - FORETS ET SCIES CLOCHES À SEC



Les scies cloches à tête diamantée ont été spécialement développées pour les professionnels qui ont besoin de percer dans des matériaux extrêmement durs tel que la porcelaine/grès/carrière, la fonte ou la fibre de verre où il est de plus en plus difficile de travailler avec des forets conventionnels.

**Refroidissement :** un flux continu d'eau n'est pas nécessaire pour le refroidissement, trempez-les avant de commencer puis versez quelques gouttes toutes les 5 secondes pour une utilisation optimale.

**Trous propres :** Perce des trous propres et précis sans aucune égratignure sur la paroi.

Pour une meilleure durée de vie, nous utilisons des diamants de haute qualité pour des coupes rapides, des matrices de soudures brasées supérieures et plus durables.

**Éjection facile des bouchons :** fentes d'éjection de bouchon sur les plus grandes tailles pour un meilleur effet de levier lors du retrait de matériaux.

## M14 DIAMOND MAX™ - Forêts et scies cloches à sec

Ø (mm)	Réception	Conditionné par	Quantité minimum	Réf	Code EAN	Prix tarif HT €	Prix tarif TTC €		
5	M14	1	1	4932471758	4058546296575	22,90	27,48		
6	M14	1	1	4932471759	4058546296582	23,90	28,68		
8	M14	1	1	4932471760	4058546296599	25,90	31,08		
10	M14	1	1	4932471761	4058546296605	27,90	33,48		
12	M14	1	1	4932471762	4058546296612	29,90	35,88		
14	M14	1	1	4932471763	4058546296629	29,90	35,88		
16	M14	1	1	4932471764	4058546296636	32,90	39,48		
18	M14	1	1	4932478276	4058546344535	33,90	40,68		
20	M14	1	1	4932478277	4058546344542	34,90	41,88		
25	M14	1	1	4932478278	4058546344559	39,90	47,88		
32	M14	1	1	4932478279	4058546344566	42,90	51,48		
35	M14	1	1	4932478280	4058546344573	43,90	52,68		
40	M14	1	1	4932478281	4058546344580	45,90	55,08		
44	M14	1	1	4932478282	4058546344597	46,90	56,28		
51	M14	1	1	4932478283	4058546344603	48,90	58,68		
55	M14	1	1	4932478284	4058546344610	49,90	59,88		
68	M14	1	1	4932478285	4058546344627	57,90	69,48		
75	M14	1	1	4932478286	4058546344634	59,90	71,88		
102	M14	1	1	4932478287	4058546344641	69,90	83,88		
①	Set de 4 scies cloches DIAMOND MAX™ Ø 6, 8, 10, 14 mm		4	1	4932471863	4058546297626	119,00	142,80	
Designation	Réception	Emmanchement Ø mm	Conditionné par	Quantité minimum	Réf	Code EAN	Prix tarif HT €	Prix tarif TTC €	
②	Adaptateur pour utiliser les scies cloches sur les meuleuses. M9 x 0.75	M14	1	1	4932472090	4058546324865	11,90	14,28	
③	Adaptateur forets diamants M14 pour les meuleuses MILWAUKEE	M16 x 1.0	M14	1	1	4932472265	4058546339111	13,90	16,68



## Fraise diamant M14

Pour modeler, meuler dans de nombreux matériaux: la porcelaine, le granite, la pierre naturelle, le marbre, la brique vitrifiée, les tuiles de toit et le béton  
Application de chanfreinage dans divers matériaux  
Pour élargir différents trous  
Réception M14 pour adaptation directe sur meuleuse  
durée de vie: pour maximiser la durée de vie, nous utilisons un diamant de haute qualité pour des travaux rapides et une brasure de meilleure qualité

Designation	Ø (mm)	Longueur utile mm	Conditionné par	Quantité minimum	Réf	Code EAN	Prix tarif HT €	Prix tarif TTC €
Fraise diamant M14	20	35	1	1	4932479078	4058546368722	59,90	71,88



## Disque diamant à surfacer M14

Idéal pour tous types de travaux de réparation dans les espaces confinés  
Pour retirer ou niveler des tuiles  
Pour meuler différents matériaux: le granite, la pierre, la tuile porcelaine, la tuile céramique, le béton  
Réception M14 pour aller directement sur une meuleuse  
durée de vie: pour maximiser la durée de vie, nous utilisons un diamant de haute qualité pour des travaux rapides et une brasure de meilleure qualité

Designation	Ø (mm)	Épaisseur de coupe (mm)	Hauteur de segment (mm)	Conditionné par	Quantité minimum	Réf	Code EAN	Prix tarif HT €	Prix tarif TTC €
Meule diamantée M14	50	27	2	1	1	4932479079	4058546368739	55,90	67,08



PERÇAGE ET BURINAGE

## DOMAINES D'APPLICATION

### TUILES CÉRAMIQUE

- Tous les types durs et souples : Porcelaine/ Grès/ Granite/ Carrieres/ Terrazzo/ Pierre artificielle/ Terracota/ Agglomere/ Vitrifié

### FONTE

### FIBRE DE VERRE / GRP

- (Verre en plastique renforcé)/ perspex

## COMMENT L'UTILISER SUR UNE MEULEUSE D'ANGLE :

- Vissez l'adaptateur de meuleuse M14™ à la scie trépan et serrez avec une clé. Puis appliquez le verrouillage sur la meuleuse d'angle et ajoutez l'adaptateur directement sur la broche, serrez fermement avec une clé.
- Si les matériaux ne sont pas maintenus sur un mur ou un plancher, il faut s'assurer qu'elle est bien maintenue en place par une pince.
- Trempez la scie trépan dans l'eau
- Mettez la meuleuse d'angle à pleine vitesse. Approchez lentement du matériau avec la scie trépan à un angle de 20-30° avec une légère pression pour éviter le patinage sur le carreau.
- Toutes les 5 secondes, trempez la scie trépan dans l'eau.
- Appliquez une légère pression et un mouvement circulaire pendant la coupe pour maximiser la durée de vie de l'outil.

# DIAMOND MAX™ FORET 1/4" À EAU / À SEC



Spécialement conçue pour les professionnels qui ont besoin de forer dans des matériaux extrêmement durs tels que la porcelaine / grès / carrière, les matériaux en fer ou en fibre de verre, où il est plus difficile de percer avec les scies trépan classique. Eau : Ces scies trépan nécessitent un approvisionnement limité en eau contrairement aux forets diamant classiques qui nécessitent un débit d'eau continu. Il suffit de tremper la mèche dans l'eau au début de

chaque trou à percer durant 5 secondes.

Trous propres : Les perceuses forment des trous net et précis.

Durée de vie : pour une meilleure durée de vie et durabilité, nous utilisons un diamant de haute qualité pour une coupe rapide.





## Couronnes diamant à eau

Ø (mm)	Designation	DD3 152	DCM2 250C & DCM2 350C	Filetage couronne	Longueur utile mm B	Longueur Totale mm A	Conditionné par	Quantité minimum	Réf	Code EAN	Prix tarif HT €	Prix tarif TTC €
52	WCHP 52	✓		1 1/4" UNC	450	525	1	1	4932399707	4002395363582	159,00	190,80
62	WCHP 62	✓		1 1/4" UNC	450	525	1	1	4932399708	4002395363599	179,00	214,80
72	WCHP 72	✓		1 1/4" UNC	450	525	1	1	4932399709	4002395363605	199,00	238,80
82	WCHP 82	✓		1 1/4" UNC	450	525	1	1	4932399710	4002395363612	219,00	262,80
92	WCHP 92	✓		1 1/4" UNC	450	525	1	1	4932399711	4002395363629	249,00	298,80
102	WCHP 102	✓		1 1/4" UNC	450	525	1	1	4932399712	4002395363636	269,00	322,80
112	WCHP 112	✓		1 1/4" UNC	450	525	1	1	4932399713	4002395363643	279,00	334,80
122	WCHP 122	✓		1 1/4" UNC	450	525	1	1	4932399714	4002395363650	319,00	382,80
132	WCHP 132	✓		1 1/4" UNC	450	525	1	1	4932399715	4002395363667	339,00	406,80
152	WCHP 152	✓		1 1/4" UNC	450	525	1	1	4932399716	4002395363674	399,00	478,80
162	WCHP 162	✓		1 1/4" UNC	450	525	1	1	4932399717	4002395363681	469,00	562,80
172	WCHP 172	✓		1 1/4" UNC	450	525	1	1	4932352052	4002395367092	499,00	598,80
182	WCHP 182	✓		1 1/4" UNC	450	525	1	1	4932399718	4002395363698	519,00	622,80
202	WCHP 202	✓		1 1/4" UNC	450	525	1	1	4932399719	4002395363704	519,00	622,80
225	WCHP 225	✓		1 1/4" UNC	450	525	1	1	4932399720	4002395363711	679,00	814,80
250	WCHP 250	✓		1 1/4" UNC	450	525	1	1	4932399721	4002395363728	739,00	886,80
300	WCHP 300	✓		1 1/4" UNC	450	525	1	1	4932399722	4002395363735	839,00	1006,80
350	WCHP 350	✓		1 1/4" UNC	450	525	1	1	4932399723	4002395363742	999,00	1198,80

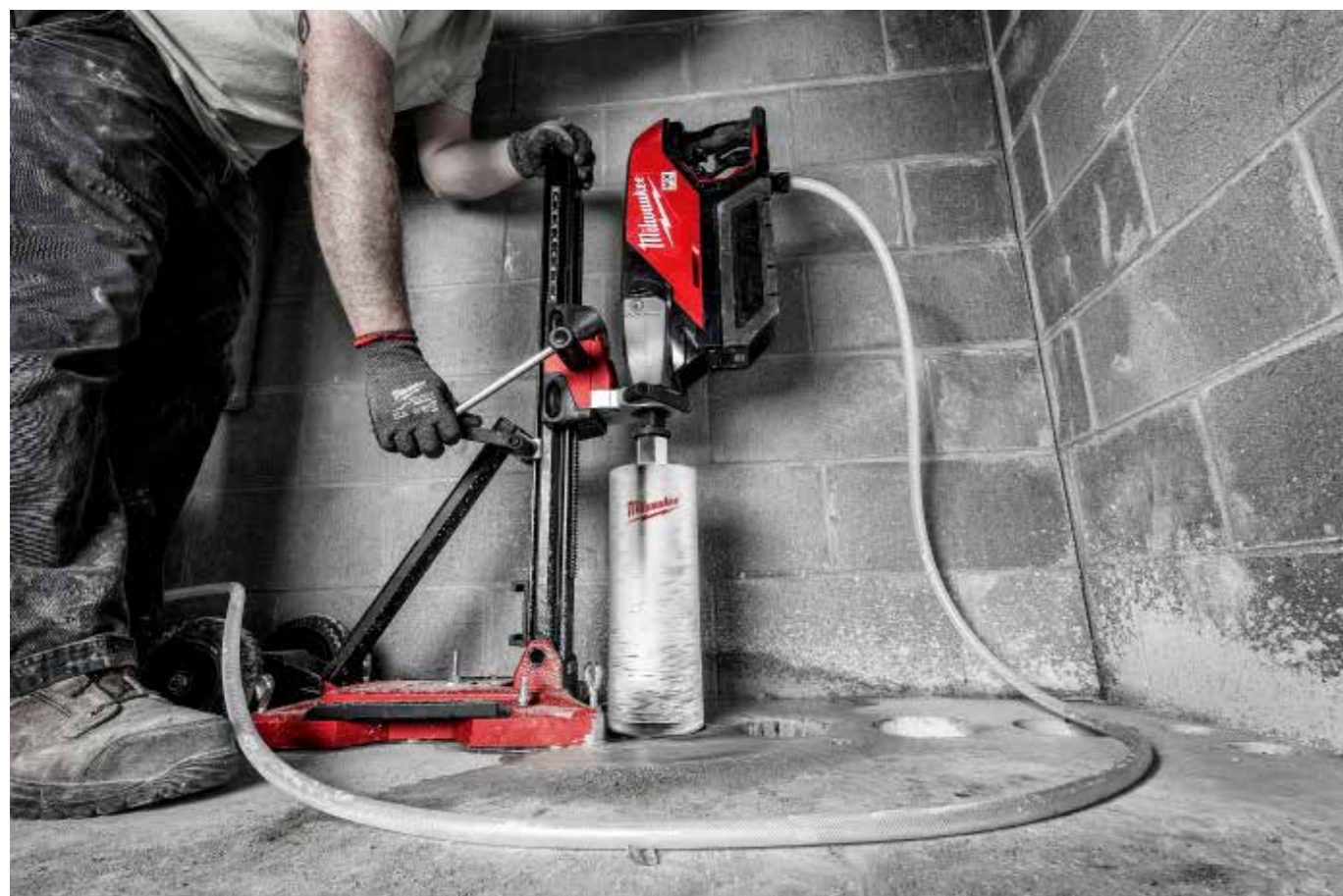
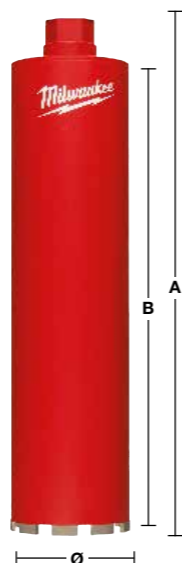

## Couronnes diamant à sec avec aspiration DCHXL

Segments de 10 mm de haut pour une durée de vie accrue  
Segments soudés au laser pour une longévité exceptionnelle

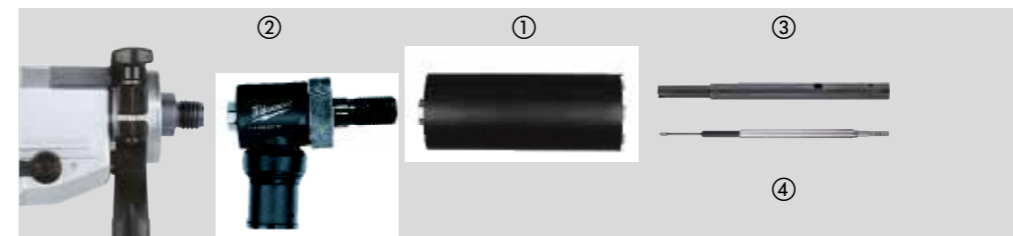

Matériaux	DCHXL	Matériaux	DCHXL
Blocs de béton cellulaire / de mâchefer	◆	Granit	✘
Pierre artificielle – dure	✘	Chaux/grès – dur	✓
Brique – très dure, brique à maçonner	✓	Chaux/grès – tendre / abrasif	◆
Brique – moyenne	✓	Marbre	✘
Brique – tendre	◆	Carreaux	✘
Béton	✘		

✓ Parfaitement adapté. Recommandé pour ces matériaux.  
 ✘ Non adapté. Non recommandé pour ces matériaux.

◆ Pour un usage occasionnel.  
 Très bonnes performances de forage, durée de vie limitée.

Designation	Ø (mm)	Filetage couronne	Longueur utile mm B	Longueur Totale mm A	Conditionné par	Quantité minimum	Réf	Code EAN	Prix tarif HT €	Prix tarif TTC €
DCHXL 38*	38	1 1/4" UNC	420	490	1	1	4932399753	4002395364060	179,00	214,80
DCHXL 52	52	1 1/4" UNC	420	490	1	1	4932399163	4002395357703	210,43	252,52
DCHXL 68	68	1 1/4" UNC	420	490	1	1	4932399164	4002395357710	233,98	280,78
DCHXL 82	82	1 1/4" UNC	420	490	1	1	4932399165	4002395357727	261,06	313,27
DCHXL 102	102	1 1/4" UNC	420	490	1	1	4932399166	4002395357734	341,98	410,38
DCHXL 107	107	1 1/4" UNC	420	490	1	1	4932399754	4002395364077	349,00	418,80
① DCHXL 112	112	1 1/4" UNC	420	490	1	1	4932399167	4002395357741	341,98	410,38
DCHXL 117	117	1 1/4" UNC	420	490	1	1	4932399755	4002395364084	379,00	454,80
DCHXL 122	122	1 1/4" UNC	420	490	1	1	4932399168	4002395357758	455,77	546,92
DCHXL 127	127	1 1/4" UNC	420	490	1	1	4932399169	4002395357765	477,48	572,98
DCHXL 132	132	1 1/4" UNC	420	490	1	1	4932399170	4002395357772	368,09	441,71
DCHXL 152	152	1 1/4" UNC	420	490	1	1	4932399171	4002395357789	538,42	646,10
DCHXL 162	162	1 1/4" UNC	420	490	1	1	4932399172	4002395357796	594,59	713,51

\* Pendant le préperçage, il faut utiliser l'unité de centrage (étoiles de centrage, tige de guidage et foret de perçage pilote SDS-plus)

Designation	Réception	Filetage couronne	Conditionné par	Quantité minimum	Réf	Code EAN	Prix tarif HT €	Prix tarif TTC €
② FIXTEC™ (CLR)	M18 x 2.5	1 1/4" UNC	1	1	4932352172	4002395368242	459,00	550,80

Designation	Conditionné par	Quantité minimum	Réf	Code EAN	Prix tarif HT €	Prix tarif TTC €
③ Tige de guidage pour DD3-152. Foret pilote SDS-plus nécessaire (8 x 110 mm, 4932307070).	1	1	4932352679	4002395373376	Non disponible	Non disponible
④ FORET CENTREUR POUR CARROTEUSE MXF DCD150	1	1	4932479580	4058546373740	189,00	226,80



## Courones diamant à sec avec aspiration (spécial électricien) - DCHX

Segments de 10 mm de haut pour une durée de vie accrue  
Segments soudés au laser pour une longévité exceptionnelle  
Utilisation spéciale pour la pose de boîtes et de prises électriques.  
Utiliser uniquement en mode rotation seule, non compatible avec la percussion.

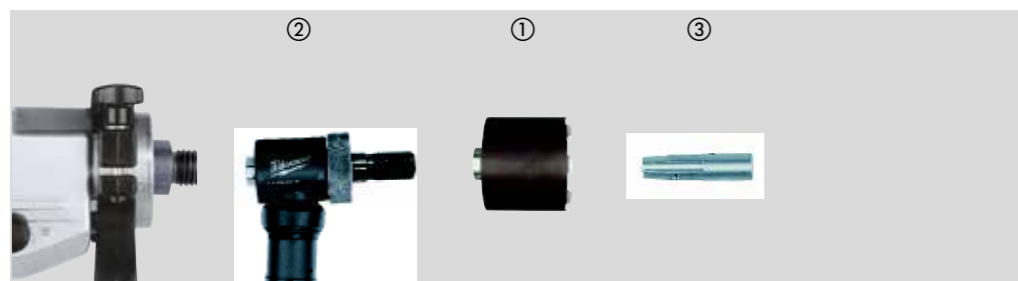

Matériaux	DCHX	Matériaux	DCHX
Blocs de béton cellulaire/de mâchefer	◆	Granit	✘
Pierre artificielle – dure	✘	Chaux/grès – dur	✓
Brique – très dure, brique à maçonner	✓	Chaux/grès – tendre / abrasif	◆
Brique – moyenne	✓	Marbre	✘
Brique – tendre	◆	Carreaux	✘
Béton	✘		

✓ Parfaitement adapté. Recommandé pour ces matériaux.  
✘ Non adapté. Non recommandé pour ces matériaux.  
◆ Pour un usage occasionnel.  
Très bonnes performances de forage, durée de vie limitée.

Designation	Ø (mm)	Filetage couronne	Longueur utile mm B	Longueur Totale mm A	Conditionné par	Quantité minimum	Réf	Code EAN	Prix tarif HT €	Prix tarif TTC €
① DCHX 68	68	1 1/4" UNC	60	130	1	1	4932399217	4002395358311	129,22	155,06
① DCHX 82	82	1 1/4" UNC	60	130	1	1	4932399218	4002395358328	Non disponible	

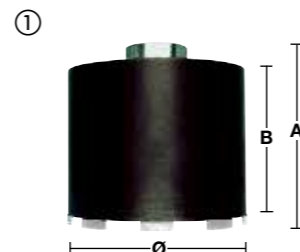

Designation	Réception	Filetage couronne	Conditionné par	Quantité minimum	Réf	Code EAN	Prix tarif HT €	Prix tarif TTC €
② FIXTEC™ (CLR)	M18 x 2.5	1 1/4" UNC	1	1	4932352172	4002395368242	459,00	550,80



Designation	Conditionné par	Quantité minimum	Réf	Code EAN	Prix tarif HT €	Prix tarif TTC €
③ Tige de guidage pour DD2-160. Fournie avec la vis de blocage (4931622432). Clé allen nécessaire (4931616044) ainsi qu'un foret pilote SDS-plus (8 x 160 mm, 4932307071).	1	1	4932399173	4002395357802	Non disponible	Non disponible



## Courones diamant à sec sans aspiration (spécial électricien) - DCU / DCH

Segments de 7mm  
Segments soudés au laser pour une longévité exceptionnelle.  
Utilisation spéciale pour la pose de boîtes et de prises électriques.  
Utiliser uniquement en mode rotation seule, non compatible avec la percussion.

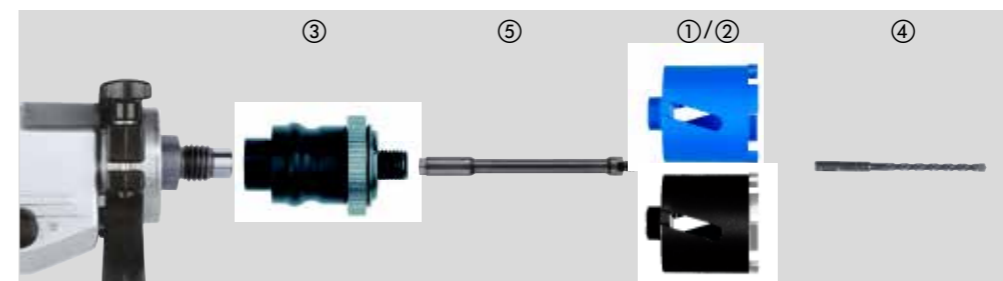

Matériaux	DCU	DCH	Matériaux	DCU	DCH
Blocs de béton cellulaire/de mâchefer	◆	◆	Granite	✘	✘
Pierre artificielle – dure	✘	✘	Chaux/grès – dur	◆	✓
Brique – très dure, brique à maçonner	◆	✓	Chaux/grès – tendre / abrasif	✓	◆
Brique – moyenne	✓	✓	Marbre	✘	✘
Brique – tendre	✓	◆	Carreaux	✘	✘
Béton	✘	✘			

✓ Parfaitement adapté. Recommandé pour ces matériaux.  
✘ Non adapté. Non recommandé pour ces matériaux.  
◆ Pour un usage occasionnel.  
Très bonnes performances de forage, durée de vie limitée.

Designation	Ø (mm)	Filetage couronne	Longueur utile mm B	Longueur Totale mm A	Conditionné par	Quantité minimum	Réf	Code EAN	Prix tarif HT €	Prix tarif TTC €
① DCU 68	68	M16	60	90	1	1	4932371978	4002395346035	99,90	119,88
① DCU 82	82	M16	60	90	1	1	4932371979	4002395346042	119,00	142,80
② DCH 68	68	M16	60	90	1	1	4932399579	4002395362080	119,00	142,80
② DCH 82	82	M16	60	90	1	1	4932399580	4002395362097	169,00	202,80

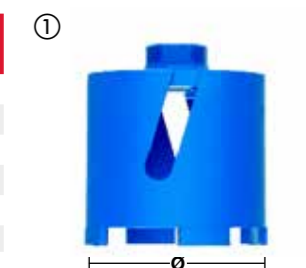

Designation	Réception	Filetage couronne	Conditionné par	Quantité minimum	Réf	Code EAN	Prix tarif HT €	Prix tarif TTC €
③ Adaptateur FIXTEC.	M18 x 2.5	M16	1	1	4932399174	4002395357819	149,00	178,80
④ Foret pilote SDS-Plus Ø 8 x 160 mm indispensable.			1	1	4932307071	4002395308873	3,59	4,31

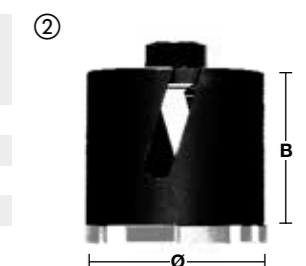

Designation	Réception	Filetage couronne	Longueur Totale mm A	Conditionné par	Quantité minimum	Réf	Code EAN	Prix tarif HT €	Prix tarif TTC €
④ Rallonge entre FIXTEC et couronne.	M16	M16	300	1	1	4932369736	4002395346028	91,90	110,28

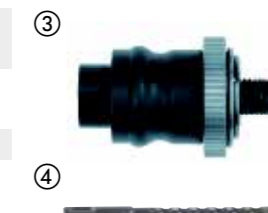

## Couronnes diamant à sec sans aspiration - DCH 150

Segments de 10 mm  
Segments soudés au laser pour une longévité exceptionnelle  
Utiliser uniquement en mode rotation seule, non compatible avec la percussion.

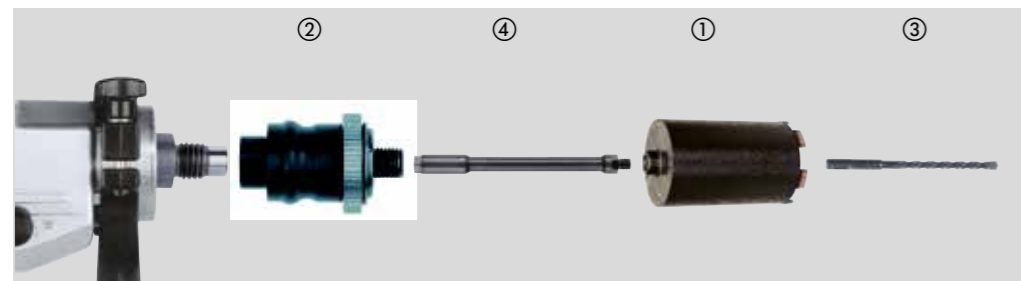

Matériaux	DCH	Matériaux	DCH
Blocs de béton cellulaire/de mâchefer	◆	Granite	✘
Pierre artificielle – dure	✘	Chaux/grès – dur	✓
Brique – très dure, brique à maçonner	✓	Chaux/grès – tendre / abrasif	◆
Brique – moyenne	✓	Marbre	✘
Brique – tendre	◆	Carreaux	✘
Béton	✘		

✓ Parfaitement adapté. Recommandé pour ces matériaux.  
✘ Non adapté. Non recommandé pour ces matériaux.  
◆ Pour un usage occasionnel.  
Très bonnes performances de forage, durée de vie limitée.

Designation	Ø (mm)	Filetage couronne	Longueur utile mm B	Longueur Totale mm A	Conditionné par	Quantité minimum	Réf	Code EAN	Prix tarif HT €	Prix tarif TTC €
DCH 150-52	52	M16	150	180	1	1	4932352628	4002395372867	149,00	149,00
DCH 150-62	62	M16	150	180	1	1	4932352629	4002395372874	169,00	169,00
DCH 150-68	68	M16	150	180	1	1	4932352630	4002395372881	189,00	189,00
① DCH 150-82	82	M16	150	180	1	1	4932352631	4002395372898	209,00	209,00
DCH 150-102	102	M16	150	180	1	1	4932352632	4002395372904	239,00	239,00
DCH 150-127	127	M16	150	180	1	1	4932352633	4002395372911	259,00	259,00

Designation	Réception	Filetage couronne	Conditionné par	Quantité minimum	Réf	Code EAN	Prix tarif HT €	Prix tarif TTC €
② Adaptateur FIXTEC.	M18 x 2.5	M16	1	1	4932399174	4002395357819	149,00	178,80
	11 mm Hex	M16	1	1	4932399220	4002395358342	169,00	202,80
③ Foret pilote SDS-plus Ø 8 x 260 mm indispensable			1	1	4932353821	4002395320141	7,49	8,99

Designation	Réception	Filetage couronne	Longueur Totale mm A	Conditionné par	Quantité minimum	Réf	Code EAN	Prix tarif HT €	Prix tarif TTC €
④ Rallonge entre FIXTEC et couronne.	M16	M16	300	1	1	4932369736	4002395346028	91,90	110,28

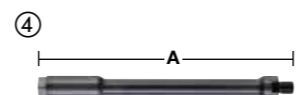

## SHOCKWAVE™ IMPACT DUTY

# TOUJOURS PLUS DE PERFORMANCE

EMBOUS SHOCKWAVE™  
POUR VISSEUSES À CHOCS

Scannez  
le QR Code  
pour voir  
la vidéo



## WEAR GUARD TIP™



ALLIAGE  
EXCLUSIF  
76™



ZONE DE CHOC  
OPTIMISÉE

Les embouts de visseuse à chocs SHOCKWAVE™ IMPACT DUTY™ font partie des embouts présentant la meilleure résistance et la meilleure fixation du marché. La technologie WEAR GUARD TIP durcie la pointe au laser pour créer une protection durable autour de l'embout. La SHOCK ZONE™ est spécifique à chaque type d'embout et à sa longueur, absorbant le couple maximal et empêchant la rupture de celui-ci. L'acier spécifique ALLOY76™ et le traitement thermique pour chaque type de pointe est conçu pour assurer une meilleure performance et une durée de vie prolongée par rapport aux embouts standards. Les embouts SHOCKWAVE™ offrent une durabilité extrême pour les applications les plus exigeantes.





# SHOCKWAVE

## IMPACT DUTY

# SHOCKWAVE

## IMPACT DUTY

Type	Longueur Totale mm	Emballage	Conditionné par	Quantité minimum	Réf	Code EAN	Prix tarif HT €	Prix tarif TTC €
<b>TORX® B0</b>								
TX B07	25	①	2	1	4932471577	4058546294762	1,99	2,39
TX B08	25	①	2	1	4932471578	4058546294779	1,99	2,39
TX B09	25	①	2	1	4932471579	4058546294786	1,99	2,39
TX B010	25	①	2	1	4932471580	4058546294793	1,99	2,39
TX B015	25	①	2	1	4932471581	4058546294809	2,49	2,99
TX B020	25	①	2	1	4932471582	4058546294816	2,49	2,99
TX B025	25	①	2	1	4932471583	4058546294823	2,49	2,99
TX B030	25	①	2	1	4932471584	4058546294830	2,49	2,99
TX B040	25	①	2	1	4932471585	4058546294847	2,49	2,99
<b>Hex</b>								
Hex 2.5 mm	25	①	2	1	4932430893	4002395385553	2,29	2,75
Hex 3 mm	25	①	2	1	4932430894	4002395385560	2,29	2,75
Hex 4 mm	25	①	2	1	4932430895	4002395385577	1,69	2,03
Hex 5 mm	25	①	2	1	4932430896	4002395385584	1,69	2,03
Hex 6 mm	25	①	2	1	4932430897	4002395385591	2,29	2,75
Hex 8 mm	25	①	2	1	4932430898	4002395385607	3,99	4,79
Hex 10 mm	25	①	2	1	4932430899	4002395385614	4,99	5,99
Hex 12 mm	25	①	2	1	4932430900	4002395385621	5,99	7,19
<b>Fendue</b>								
SL 0.6 x 4.5	25	①	2	1	4932430901	4002395385638	1,69	2,03
SL 0.8 x 5.5	25	①	2	1	4932430902	4002395385645	1,69	2,03
SL 1.2 x 6.5	25	①	2	1	4932430903	4002395385652	1,69	2,03

### ① Blister



## Coffrets Shockwave Impact Duty™

Designation	Conditionné par	Quantité minimum	Réf	Code EAN	Prix tarif HT €	Prix tarif TTC €
<b>Mousqueton SHOCKWAVE™ IMPACT DUTY Set (10 pc)</b> Embouts de vissage SHOCKWAVE™ : 10 x 50mm de longueur : 2 x PH2 / 1 x PZ2 / 1 x TX15 / 2 x TX20 / 2 x TX25 / 1 x TX30 / 1 x TX40	10	50	4932480941	4058546412265	7,49	8,99
<b>Mousqueton embouts SHOCKWAVE™ set 2 (10 pcs)</b> Mousqueton embouts SHOCKWAVE™ longueur : 10 x 50 mm : 4x PH2 / 4 x PZ2 / 1 x TX20 / 1 x TX25			4932492939	4058546478100	7,29	8,75
<b>Coffret Puck aimanté 15 pièces Shockwave. Livré en présentoir de comptoir.</b> 15 embouts de vissage Shockwave Impact Duty™ Longueur 25 mm : 1 x PH1 / 2 x PH2. 1 x PZ1 / 2 x PZ2 / 1 x PZ3. 1 x TX10 / 2 x TX15 / 2 x TX20 / 1 x TX25 / 1 x TX30. 1 porte-embout magnétique de 60 mm de longueur.	15	10	4932430904	4002395385669	19,90	23,88
<b>Coffret Shockwave™ 32 pcs</b> Embouts Shockwave Impact Duty™ : 27 x 25 mm de longueur: 1 x PH1 / 2 x PH2 / 1 x PH3, 1 x PZ1 / 2 x PZ2 / 1 x PZ3, 2 x TX10 / 2 x TX15 / 3 x TX20 / 2 x TX25 / 2 x TX30 / 1 x TX40, 1 x TX B07 / 1 x TX B08 / 1 x TX B09 / 1 x TX B010 / 1 x TX B015 / 1 x TX B020 / 1 x TX B025 1 x Hex 3 mm / 1 x Hex 4 mm / 1 x Hex 5 mm / 1 x Hex 6 mm, 1 x porte embouts verrouillable 1/4" Hex reception 73 mm long	32	12	4932464240	4058546221850	19,90	23,88
<b>Coffret SHOCKWAVE™ IMPACT DUTY Torx (32 pc)</b> Embouts SHOCKWAVE™ Torx : 31 x 25 mm de long: 2 x TX10 / 4 x TX15 / 5 x TX20 / 5 x TX25 / 5 x TX30 / 2 x TX40 / 1 x TX50, 1 x TX B07 / 1 x TX B08 / 1 x TX B09 / 1 x TX B010 / 1 x TX B015 / 1 x TX B020 / 1 x TX B025. 1 x SHOCKWAVE™ porte embout verrouillable 1/4" Hex reception 73 mm de long	32	12	4932471586	4058546294854	23,90	28,68
<b>Coffret embouts SHOCKWAVE™ IMPACT DUTY (35 pc)</b> Embout de vissage SHOCKWAVE™ : 24 x 25 mm de longueur 1 x PH1 / 3 x PH2 / 1 x PH3, 2 x PZ1 / 3 x PZ2 / 1 x PZ3, 2 x TX10 / 2 x TX15 / 3 x TX20 / 3 x TX25 / 2 x TX30 / 1 x TX40. 7 x 50 mm de longueur 1 x PH2 / 1 x PZ2, 1 x TX15 / 1 x TX20 / 1 x TX25 / 1 x TX30 / 1 x TX40. 3 x tourne écrous magnétiques SHOCKWAVE™ - 48 mm de longueur 1 x Hex 7 mm / 1 x Hex 8 mm / 1 x Hex 10 mm. 1 x porte embouts magnétiques SHOCKWAVE™ longueur 60 mm	35	6	4932492003	4058546413705	39,90	47,88
<b>SET EMBOUTS SHOCKWAVE™ GEN 3-38 PIECES</b> Embouts de vissage SHOCKWAVE™ : 16 x 25 mm de longueur 1 x PH1 / 2 x PH2, 1 x PZ1 / 2 x PZ2, 1 x TX10 / 1 x TX15 / 2 x TX20 / 3 x TX25 / 2 x TX30 / 1 x TX40. 21 x 50 mm de longueur 1 x PH1 / 3 x PH2 / 1 x PH3, 1 x PZ1 / 3 x PZ2 / 1 x PZ3, 1 x TX10 / 1 x TX15 / 1 x TX20 / 2 x TX25 / 3 x TX30 / 3 x TX40. 1 x Porte embout magnétique SHOCKWAVE™ de 60 mm de long.	38	6	4932492009	4058546413767	29,90	35,88
<b>Coffret 40 pièces Shockwave (embouts, douilles, forets, porte-embouts). Livré en présentoir de comptoir pour toute commande de 6 ou multiple de 6.</b> 3 forets 6 pans Shockwave Impact Duty™ : Ø 3 / 4 / 5 mm / Embouts Shockwave Impact Duty™ : 25 embouts 25 mm / 1 x PH1 / 2 x PH2 / 1 x PZ1 / 3 x PZ2 / 2 x TX10 / 2 x TX15 / 3 x TX20 / 2 x TX25 / 2 x TX30 / 1 x TX40 / 1 x Hex 4 mm / 1 x Hex 5 mm / 1 x SL 0.6 x 4.5 / 1 x SL 0.8 x 5.5 / 1 x SL 1.2 x 6.5 / 8 embouts 50 mm / 1 x PH2 / 1 x PZ1 / 1 x PZ2 / 1 x TX10 / 1 x TX15 / 1 x TX20 / 1 x TX 25 / 1 x TX30 / 3 embouts 90 mm / 1 x PZ2 / 1 x TX20 / 1 x TX25 / 1 porte-embout magnétique 60 mm / 1 porte-embout magnétique 90 mm / 2 Douilles magnétiques Shockwave Impact / Duty™ 48 mm : 1 x Hex 8 mm / 1 x Hex 10 mm	40	6	4932492004	4058546413712	56,90	68,28



### Coffrets Shockwave Impact Duty™

Designation	Conditionné par	Quantité minimum	Réf	Code EAN	Prix tarif HT €	Prix tarif TTC €
<b>Set embouts SHOCKWAVE™ IMPACT DUTY (48 pc)</b> Embouts de vissage SHOCKWAVE™: 24 x 25 mm de longueur 1 x PH1 / 3 x PH2 / 1 x PH3, 1 x PZ1 / 3 x PZ2 / 1 x PZ3, 2 x TX10 / 1 x TX15 / 3 x TX20 / 3 x TX25 / 2 x TX30 / 1 x TX40, 1 x Hex 4 mm / 1 x Hex 5 mm, 16 x 50 mm de longueur 2 x PH2 / 1 x PH3, 2 x PZ2 / 1 x PZ3, 1 x TX10 / 1 x TX15 / 2 x TX20 / 2 x TX25 / 2 x TX30 / 2 x TX40, 4 x 90 mm de longueur 1 x PH2, 1 x PZ2, 1 x TX20 / 1 x TX25, 1 x porte embout magnétique SHOCKWAVE™ de 60 mm de long, 3 x SHOCKWAVE™ 1/4" Hex mèches multi matériaux : Ø5 / 6 / 8 mm	48	6	4932492005	4058546413729	46,90	56,28
<b>Coffret 56 pièces Shockwave (embouts XL). Livré en présentoir de comptoir pour toute commande de 6 ou multiple de 6.</b> Embouts Shockwave Impact Duty™ / 48 embouts 25 mm / 2 x PH1 / 3 x PH2 / 1 x PH3 / 3 x PZ1 / 4 x PZ2 / 2 x PZ3 / 3 x TX10 / 3 x TX15 / 4 x TX20 / 4 x TX25 / 4 x TX30 / 3 x TX40 / 2 x TX50 / 2 x Hex 4 mm / 2 x Hex 5 mm / 2 x SL 0.6 x 4.5 / 2 x SL 0.8 x 5.5 / 2 x SL 1.2 x 6.5 / 7 embouts 50 mm / 1 x PH2 / 1 x PZ1 / 1 x PZ2 / 1 x TX10 / 1 x TX15 / 1 x TX20 / 1 x TX 25 / 1 porte-embout magnétique 60 mm	56	6	4932492006	4058546413736	46,90	56,28
<b>Set embouts SHOCKWAVE™ IMPACT DUTY (70 pc)</b> Embouts de vissage SHOCKWAVE™ : 48 x 25 mm de longueur 1 x PH1 / 2 x PH2, 3 x PZ1 / 24 x PZ2 / 5 x PZ3, 1 x TX10 / 1 x TX15 / 2 x TX20 / 2 x TX25 / 2 x TX30 / 1 x TX40, 2 x Hex 4 mm / 2 x Hex 5 mm, 19 x 50 mm de longueur 1 x PH1 / 3 x PH2, 1 x PZ1 / 5 x PZ2 / 3 x PZ3, 1 x TX20 / 1 x TX25 / 2 x TX30 / 2 x TX40, 2 x tourne écrous SHOCKWAVE™ 48 mm de longueur : Hex 8 mm / Hex 10 mm, 1 x porte embouts magnétique SHOCKWAVE™ 60 mm de longueur.	70	6	4932492007	4058546413743	55,90	67,08
<b>Coffret SHOCKWAVE™ IMPACT DUTY XL TORX (75 pc)</b> Embouts SHOCKWAVE™ : 60 x 25 mm de long, 1 x PH1 / 2 x PH2, 1 x PZ1 / 3 x PZ2 / 1 x PZ3, 2 x TX10 / 4 x TX15 / 12 x TX20 / 12 x TX25 / 12 x TX30 / 2 x TX40 / 1 x TX50, 1 x TX B07 / 1 x TX B08 / 1 x TX B09 / 1 x TX B010 / 1 x TX B015, 1 x Hex 4 mm / 1 x Hex 5 mm, 12 x 50 mm de long 1 x PH2, 1 x PZ1 / 1 x PZ2, 1 x TX10 / 2 x TX15 / 2 x TX20 / 2 x TX25 / 2 x TX30, 2 x SHOCKWAVE™ douille magnétique 48 mm de long: Hex 8 mm / Hex 10 mm, 1 x SHOCKWAVE™ porte embouts magnétique 60 mm de long	75	6	4932492008	4058546413750	59,90	71,88

DESIGNED FOR USE IN  
**PACKOUT™**



### Kits tournevis compacts Shockwave Impact Duty™

Design ultra plat.  
 Long porte-embout pour aller visser jusqu'à 110 mm de profondeur.  
 Poignée permettant le chargement du tournevis.  
 Pince métal pour dénuder les fils Ø 0,75 / 1,0 / 1,5 / 2,5 mm².  
 Anse métallique jusqu'à 5 mm².

Designation	Conditionné par	Quantité minimum	Réf	Code EAN	Prix tarif HT €	Prix tarif TTC €
<b>Kit tournevis Shockwave 12 pièces N°2 - Livré en présentoir de comptoir</b> Ensemble 10 x 12 pcs référence 4932352941.	12	10	4932430910	4002395385720	20,90	25,08



### Portes-embouts magnétiques

Construction spécifique avec traitement thermique pour une résistance et durabilité accrues.  
 Idéal avec les outils à chocs.  
 Aimant puissant pour un maintien optimal.

Designation	Longueur Totale mm A	Conditionné par	Quantité minimum	Réf	Code EAN	Prix tarif HT €	Prix tarif TTC €
① Porte-embouts magnétique queue 6 pans 1/4" Hex (DIN 3126 - E 6.3).	60	1	1	4932352406	4002395370658	10,90	13,08
② Porte-embouts magnétique 60mm - 100 pièces sous boîte	60	1	100	4932430478	4002395381395	8,99	10,79
③ Rallonge porte-embouts magnétique queue 6 pans 1/4" Hex (DIN 3126 - E 6.3).	152	1	1	4932471822	4058546297213	9,99	11,99
④ Rallonge porte-embouts magnétique queue 6 pans 1/4" Hex (DIN 3126 - E 6.3).	305	1	1	4932471823	4058546297220	11,90	14,28

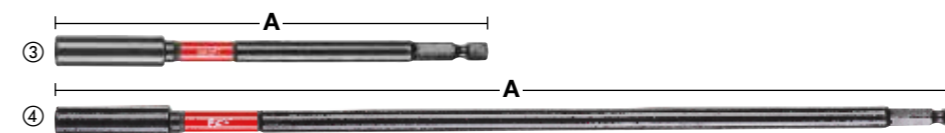
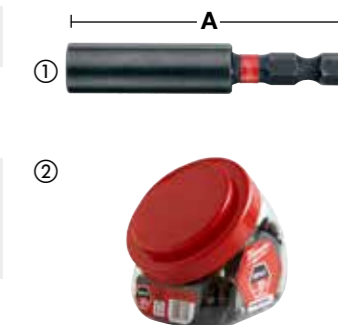

### Portes-embouts verrouillables

Les aimants internes doubles assurent le magnétisme aux attaches.  
 Auto-Locking - Libération d'un bit à une main.  
 Profil mince maximise l'accès.

Designation	Longueur Totale mm A	Conditionné par	Quantité minimum	Réf	Code EAN	Prix tarif HT €	Prix tarif TTC €
① Porte-embout verrouillable 1/4" Réception hexagonale 73 mm de long.	73	1	1	4932459398	4058546010591	10,90	13,08
② Porte-embout verrouillable 1/4" Réception 152 mm de long.	152	1	1	4932471824	4058546297237	10,90	13,08
③ Porte-embout verrouillable 1/4" Réception hexagonale de 305 mm de long.	305	1	1	4932471825	4058546297244	12,90	15,48

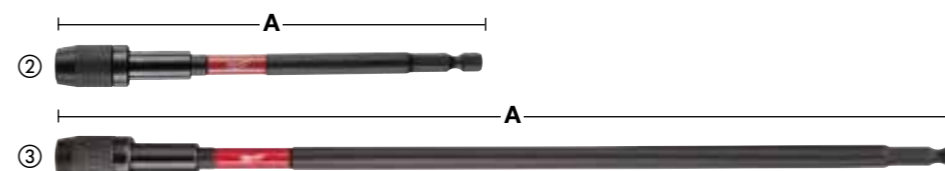

# SHOCKWAVE IMPACT DUTY

# SHOCKWAVE IMPACT DUTY

## Douilles magnétiques Shockwave Impact Duty™

Construction spécifique avec traitement thermique pour une résistance et durabilité accrues.  
Aimant puissant pour un maintien optimal.  
Emmanchement 6 pans 1/4"Hex (DIN 3126 - E 6,3). Idéal pour les outils à chocs et les couples élevés.

Taille mm AF (plat à plat)	Pour boulon	Longueur Totale mm	Conditionné par	Quantité minimum	Réf	Code EAN	Prix tarif HT €	Prix tarif TTC €	
5.5	M3	65	1	1	4932492434	4058546418014	7,39	8,87	
6	M3.5	65	1	1	4932492435	4058546418021	7,39	8,87	
1/4"	-	65	1	1	4932492436	4058546418038	7,39	8,87	
7	M4	65	1	1	4932492437	4058546418045	7,39	8,87	
5/16"	-	65	1	1	4932492438	4058546418052	7,39	8,87	
8	M5	65	1	1	4932492439	4058546418069	7,99	9,59	
8	M5	150	1	1	4932492446	4058546418137	9,90	11,88	
3/8"	-	65	1	1	4932492440	4058546418076	6,39	7,67	
10	M6	65	1	1	4932492441	4058546418083	7,99	9,59	
10	M6	150	1	1	4932492447	4058546418144	9,90	11,88	
12	M7	65	1	1	4932492442	4058546418090	8,79	10,55	
13	M8	65	1	1	4932492443	4058546418106	9,29	11,15	
13	M8	150	1	1	4932492448	4058546418151	10,90	13,08	
17	M10	65	1	1	4932492444	4058546418113	11,90	14,28	
Set douilles magnétiques SHOCKWAVE™ IMPACT DUTY (4 pcs) 7 / 8 / 10 / 13 mm				4	1	4932492445	4058546418120	29,90	35,88



DESIGNED FOR USE IN  
**PACKOUT**

## Adaptateurs SHOCKWAVE™ IMPACT DUTY pour douilles - réception hexagonale

Designation	Longueur Totale mm A	Conditionné par	Quantité minimum	Réf	Code EAN	Prix tarif HT €	Prix tarif TTC €
① Adaptateur 6 pans Hex 1/4" -> carré 1/4" DIN 3126 - E 6.3	50	1	1	4932471826	4058546297251	5,90	7,08
② Adaptateur Shockwave 1/4" - 3/8"	50	1	1	4932478054	4058546339876	3,99	4,79
③ Adaptateur 6 pans Hex 1/4" -> carré 1/2" DIN 3126 - E 6.3	50	1	1	4932478803	4058546360856	5,99	7,19
④ ADAPTATEUR SHOCKWAVE 7/16" HEX - 1/2"	70	1	1	4932480586	4058546408718	10,90	13,08
⑤ Set de 3 adaptateurs SHOCKWAVE™ IMPACT DUTY 1 x 1/4"Hex - 1/4" square, 1 x 1/4"Hex - 3/8" square, 1 x 1/4"Hex - 1/2" square		3	1	4932479228	4058546370220	11,90	14,28



## Renvoi d'angle SHOCKWAVE™

Le renvoi d'angle est un dispositif utile pour les applications de vissage ou de perçage dans les zones restreintes et difficiles d'accès.  
Résistant aux chocs: Adapté aux dernières visseuse à percussion et visseuse à choc 18 V.  
La bague SHOCK ZONE™ intégrée ainsi que la conception des engrenages permet une excellente transmission ainsi qu'une puissance et une durabilité accrue  
Pour tout les emmanchements Hex 1/4"  
Design très compact: seulement 36 mm de hauteur et un véritable angle de 90° angle pour permettre de travailler dans les espaces confinés.  
Surmoulage ergonomique en caoutchouc pour une manipulation sûre et confortable.  
Le pack contient 1 renvoi d'angle et 10 embouts de vissage de 25 mm.

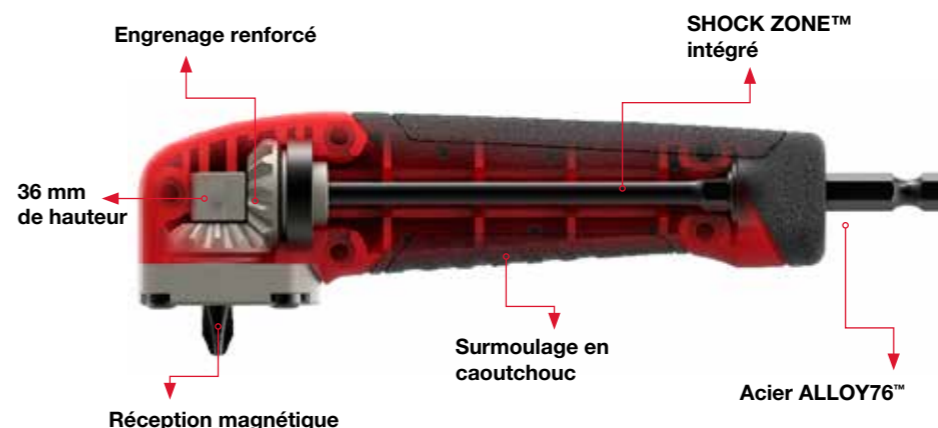

Designation	Conditionné par	Quantité minimum	Réf	Code EAN	Prix tarif HT €	Prix tarif TTC €
Présentoir de kit de Renvoi d'angle SHOCKWAVE™ (11pc) 1 x Renvoi d'angle Shockwave, 1 x PH2, 1 x PZ1 / 2 x PZ2 / 1 x PZ3, 1 x TX10 / 1 x TX15 / 1 x TX20 / 1 x TX25 / 1 x TX30	11	12	4932471274	4058546289027	44,90	53,88



## KNUCKLE™

Peut être utilisé avec perceuse filaire et sur batterie  
Très compact.  
Idéale pour les travaux dans les endroits confinés.  
Construction Shockwave pour une durée de vie X10  
Angle de 0° à 30°  
Emmanchement Hex 1/4" pour un maintien total dans le mandrin.  
Pour visseuses à chocs allant jusqu'à 180 Nm de couple.



\* Hauteur à 30° longueur 40 mm

Designation	Conditionné par	Quantité minimum	Réf	Code EAN	Prix tarif HT €	Prix tarif TTC €
Présentoir de rotule pour visseuses à chocs™ 1 x Rotule pour visseuses à chocs™, 1 x PH1 / 2 x PH2, 1 x PZ1 / 2 x PZ2 / 1 x PZ3, 1 x TX15 / 1 x TX20 / 1 x TX25.	11	10	4932459781	4058546029531	39,90	47,88





## OSD 2 - Renvoi d'angle

La solution idéale pour tous les travaux de perçage et de vissage en endroits confinés.

1. Réception 1/4" Hex - Magnétique; - Mécanisme de blocage du foret; - Angle de renvoi de 90°; - Accepte les embouts de vissage et les forets en fixation standard; 25 mm (C 6.3) et queue 6 pans (E 6.3)
2. Mécanisme et corps en métal; - Pignons de précision biseautés pour un fonctionnement souple et précis; - Excellente transmission des forces; 3. Poignée latérale antidérapante; - Pivotante sur 360°; - Verrouillage à 4 positions. 4. Arbre Hex à deux niveaux; - Niveau 1 : arbre Hex standard 1/4" / (6 mm) soit pour les outils équipés d'une; réception directe des embouts soit directement sur le mandrin; - Niveau 2 : arbre Hex 10 mm pour un meilleur blocage dans les mandrins de plus; grande taille, pour les applications plus exigeantes. Qualité industrielle; - Utilisable avec tous les outils sans fil; - Pour des applications avec un couple jusqu'à 40 Nm, à 1750 tr/min maximum



Designation	Conditionné par	Quantité minimum	Réf	Code EAN	Prix tarif HT €	Prix tarif TTC €
① Renvoi d'angle OSD 2	1	1	4932352320	4002395369799	99,00	118,80
Présentoir de comptoir.						
② Contient 6 Renvois d'angle OSD 2 4932352320	6	1	4932352321	4002395369805	569,00	682,80

## Embouts de vissage



Empreinte forgée pour s'insérer parfaitement dans la tête de vis et supprimer les dérapages. Traitement extra-durcisseur à 870°C. Résultat d'une qualité extra-dure de 60 HRC. Les embouts MILWAUKEE® durent vraiment plus longtemps et offrent une très grande résistance à l'usure. Corps extrêmement résistant en acier S2 haute qualité pour transmettre intégralement le couple. Nous signons la qualité. Tous les embouts de vissage sont gravés au laser avec notre logo et le type / la taille de l'embout pour une identification facile.

Type	Longueur Totale mm	Conditionné par	Quantité minimum	Réf	Code EAN	Prix tarif HT €	Prix tarif TTC €
Phillips	PH 1	25	25	1	4932399586	4002395362363	17,90 21,48
	PH 2	25	25	1	4932399587	4002395362370	17,90 21,48
	PH 3	25	25	1	4932399588	4002395362387	17,90 21,48
PoziDrive	PZ 1	25	25	1	4932399589	4002395362394	17,90 21,48
	PZ 2	25	25	1	4932399590	4002395362400	17,90 21,48
	PZ 3	25	25	1	4932399591	4002395362417	17,90 21,48
Torx	TX 10	25	25	1	4932399594	4002395362448	19,90 23,88
	TX 15	25	25	1	4932399595	4002395362455	19,90 23,88
	TX 20	25	25	1	4932399596	4002395362462	19,90 23,88
	TX 25	25	25	1	4932399597	4002395362479	19,90 23,88
	TX 30	25	25	1	4932399599	4002395362493	19,90 23,88
	TX 40	25	25	1	4932399600	4002395362509	19,90 23,88

## Kits compacts d'embouts de vissage

Ces coffrets haute qualité destinés aux professionnels sont disponibles en 3 assortiments différents

Design « de poche »: 110 mm x 65 mm x 15 mm

Fermeture par loquet : ouverture facile et fermeture sécurisée

Renfort latéral supplémentaire pour embouts de vissage de 50 mm

Fenêtre frontale pour protéger les embouts de la poussière

Embouts de vissage haute qualité d'une dureté de 60 HRC et réception 6 pans Hex 1/4". Embouts de 25 mm norme DIN 3126 - C 6.3. Embouts de 50 mm DIN 3126 - E 6.3

Porte-embout magnétique à déverrouillage rapide

Designation	Conditionné par	Quantité minimum	Réf	Code EAN	Prix tarif HT €	Prix tarif TTC €
<b>Coffret vissage 12 pièces</b> 25 mm: SL 0,8 x 5,5 mm x 1; 25 mm: PH1 x 1 / PH2 x 2 / PH3 x 1; 25 mm: PZ1 x 1 / PZ2 x 2 / PZ3 x 1; 50 mm: PH2 x 1; 50 mm: PZ2 x 1; Porte-embout magnétique déverrouillage rapide	12	1	4932399513	4002395361601	29,90	35,88



## Coffret d'embouts

Designation	Conditionné par	Quantité minimum	Réf	Code EAN	Prix tarif HT €	Prix tarif TTC €
<b>Coffret robuste de 27 pièces :</b> PH1 x 2 / PH2 x 2 / PH3 x 1 / PZ1 x 2 / PZ2 x 4 / PZ3 x 2 / TX10 x 2 / TX15 x 3 / TX20 x 3 / TX25 x 3 / TX30 x 1 / TX40 x 1 - Porte-embout magnétique à déverrouillage rapide	27	1	4932352747	4002395374052	42,90	51,48



## Portes-embouts magnétiques

Designation	Conditionné par	Quantité minimum	Réf	Code EAN	Prix tarif HT €	Prix tarif TTC €
① Porte-embout magnétique à déverrouillage rapide. L = 58 mm.	1	1	4932373483	4002395351060	10,90	13,08
② Porte embout Spécial Placo-Plâtre	1	1	4932430179	4002395378401	17,90	21,48



# NOUVELLE GÉNÉRATION DE DOUILLES À CHOC **SHOCKWAVE**

**SHOCKWAVE**  
IMPACT DUTY 

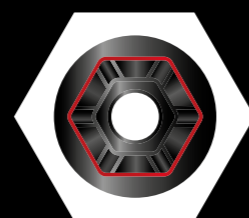

**6 POINTS DE  
FIXATION  
GÉOMÉTRIE  
HEXAGONALE**



**DOUBLE TROU  
CONCEPT  
POUR UNE  
FIXATION  
RAPIDE**



**LOGO ET  
NUMÉRO DE  
PIÈCE GRAVÉS  
AU LASER**



**MARQUES  
ESTAMPÉES  
ET REMPLIES  
D'ENCRE**

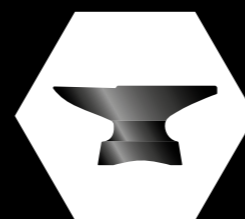

**ACIER FORGÉ  
RÉSISTANT  
AUX COUPLES  
ÉLEVÉS**

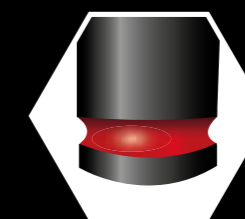

**BANDE DE  
COULEUR,  
REMPLE  
D'ENCRE**



# SHOCKWAVE IMPACT DUTY

# SHOCKWAVE IMPACT DUTY

## Module douilles à choc 3/8"

Designation	Conditionné par	Quantité minimum	Réf	Code EAN	Prix tarif HT €	Prix tarif TTC €
<b>MODULE DOUILLE À CHOC 3/8 - 23 PCS</b>	23	1				
① Douilles courte 3/8" SHOCKWAVE™ IMPACT DUTY : 6/7/8/9/10/11/12/13/14/15/16/17/18/19/20/21/22mm, extension de douille 150 mm, extension 250 mm, adaptateur carré 3/8" - carré 1/4", adaptateur carré 3/8" - carré 1/2", joint 3/8", adaptateur carré 3/8" - hex 1/4", module mousse 417x177mm			4932493388	4058546482596	179,00	214,80
<b>MODULE DOUILLE À CHOC LONGUES 3/8-23 PC</b>	23	1				
② Douilles longues 3/8" SHOCKWAVE™ IMPACT DUTY : 6/7/8/9/10/11/12/13/14/15/16/17/18/19/20/21/22mm, extension 150 mm, extension 250 mm, adaptateur carré 3/8" - carré 1/4", adaptateur carré 3/8" - carré 1/2", joint 3/8", adaptateur carré 3/8" - Hex 1/4", module mousse 417x177mm			4932493390	4058546482619	199,00	238,80
Module mousse douille courte 3/8". Taille 417 x 177 mm	1	1	4932493387	4058546482589	44,90	53,88
Module douille longue 3/8". Taille 417 x 177 mm	1	1	4932493389	4058546482602	44,90	53,88



## Douilles à chocs 3/8" - extensions

Designation	Longueur Totale mm	Conditionné par	Quantité minimum	Réf	Code EAN	Prix tarif HT €	Prix tarif TTC €
① 3/8" extension - 150 mm	150	1	1	4932480297	4058546405823	9,90	11,88
② 3/8" extension - 250 mm	250	1	1	4932480298	4058546405830	12,90	15,48

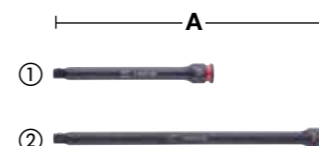

## Douilles à chocs 3/8" - adaptateurs

Designation	Longueur Totale mm	Conditionné par	Quantité minimum	Réf	Code EAN	Prix tarif HT €	Prix tarif TTC €
① Adaptateur de douille. 3/8" carré - 1/4" carré	28	1	1	4932480299	4058546405847	5,90	7,08
② Adaptateur de douille. 3/8" carré - 1/2" carré	37	1	1	4932480300	4058546405854	6,90	8,28
③ ADAPTATEUR SHOCKWAVE CARRE 3/8" - HEX 1/4"	50	1	1	4932493426	4058546482978	19,90	23,88



## ROTULE SHOCKWAVE 3/8"

Designation	Angle de coupe (°)	Conditionné par	Quantité minimum	Réf	Code EAN	Prix tarif HT €	Prix tarif TTC €
3/8" joint universel pivotant	15°	1	1	4932480301	4058546405861	9,90	11,88



## Douilles à chocs 1/2" SHOCKWAVE™ IMPACT DUTY - STD

A (mm)	B (mm)	C (mm)	D (mm)	E (mm)	Pour boulon	Conditionné par	Quantité minimum	Réf	Code EAN	Prix tarif HT €	Prix tarif TTC €
1/2" carré	8	38	4.2	15.0	M5	1	1	4932480302	4058546405878	5,90	7,08
1/2" carré	9	38	4.5	16.3	-	1	1	4932480303	4058546405885	5,90	7,08
1/2" carré	10	38	4.6	17.5	M6	1	1	4932480304	4058546405892	5,90	7,08
1/2" carré	11	38	5.5	18.0	-	1	1	4932480305	4058546405908	5,90	7,08
1/2" carré	12	38	6.1	19.0	M7	1	1	4932480306	4058546405915	5,90	7,08
1/2" carré	13	38	6.8	20.0	M8	1	1	4932480307	4058546405922	5,90	7,08
1/2" carré	14	38	8.4	22.0	-	1	1	4932480308	4058546405939	5,90	7,08
1/2" carré	15	38	8.4	23.0	-	1	1	4932480309	4058546405946	5,90	7,08
1/2" carré	16	38	9.6	24.0	M10	1	1	4932480310	4058546405953	5,90	7,08
1/2" carré	17	38	9.6	26.2	-	1	1	4932480311	4058546405960	6,39	7,67
1/2" carré	18	38	10.2	27.5	M12	1	1	4932480312	4058546405977	6,39	7,67
1/2" carré	19	38	11.1	28.5	-	1	1	4932480313	4058546405984	6,39	7,67
1/2" carré	20	38	11.5	29.2	-	1	1	4932480314	4058546405991	6,90	8,28
1/2" carré	21	38	11.7	30.0	M14	1	1	4932480315	4058546406004	6,90	8,28
1/2" carré	22	38	12.5	31.8	-	1	1	4932480316	4058546406011	7,39	8,87
1/2" carré	23	40	12.7	33.8	-	1	1	4932480317	4058546406028	7,39	8,87
1/2" carré	24	40	13.9	34.2	M16	1	1	4932480318	4058546406035	7,99	9,59
1/2" carré	25	42	14.0	35.8	-	1	1	4932480319	4058546406042	8,39	10,07
1/2" carré	26	42	14.6	37.0	-	1	1	4932480320	4058546406059	8,99	10,79
1/2" carré	27	42	15.0	38.2	M18	1	1	4932480321	4058546406066	8,99	10,79
1/2" carré	28	42	15.4	38.8	-	1	1	4932480322	4058546406073	9,99	11,99
1/2" carré	29	42	16.7	42.0	-	1	1	4932480323	4058546406080	10,90	13,08
1/2" carré	30	44	16.7	42.8	M20	1	1	4932480324	4058546406097	11,90	14,28
1/2" carré	32	44	18.3	43.8	M22	1	1	4932480325	4058546406103	12,90	15,48

### Set de douilles 1/2" SHOCKWAVE™ IMPACT DUTY STD (13pc)

10 x douilles STD : 10,12,13,14,15,17,19,21,22,24, 13 1 4932480456 4058546407414 62,90 75,48  
 1 x joint universel 15°, 1 x adaptateur 1/4" Hex - 1/2" carré, 1 x rallonge 150 mm.

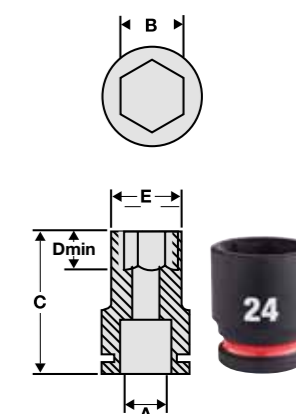

## DOUILLES A CHOC AUTOMOBILES 1/2"

NOUVEAU

Code couleur pour identification facile  
 fait avec un alliage en acier de haute qualité pour une résistance et une durabilité ultime  
 Les douilles d'écrous de roue sont à paroi fines pour faciliter l'accès dans les assemblages de roues étroits.

A (mm)	B (mm)	C (mm)	D (mm)	E (mm)	Conditionné par	Quantité minimum	Réf	Code EAN	Prix tarif HT €	Prix tarif TTC €
1/2" square	17	80	12	27	1	1	4932493371	4058546482428	9,90	11,88
1/2" square	19	80	12	29	1	1	4932493372	4058546482435	9,90	11,88
1/2" square	21	80	12	31	1	1	4932493373	4058546482442	10,90	13,08
1/2" square	22	80	12	33	1	1	4932493374	4058546482459	11,90	14,28

### Set douille à choc automobile 1/2" - 3 pcs

Douilles automobiles 1/2" 17/19/21 sur une rail magnétique 3 1 4932493370 4058546482411 29,00 34,80





# SHOCKWAVE™ IMPACT DUTY



# SHOCKWAVE™ IMPACT DUTY



## Douilles SHOCKWAVE™ IMPACT DUTY 3/4" - courte

A (mm)	B (mm)	C (mm)	D (mm)	E (mm)	Pour boulon	Condition- né par	Quantité minimum	Réf	Code EAN	Prix tarif HT €	Prix tarif TTC €
3/4" carré	17	53	9.6	30	-	1	1	4932480361	4058546406462	15,90	19,08
3/4" carré	19	53	11.1	33	-	1	1	4932480362	4058546406479	15,90	19,08
3/4" carré	21	53	11.7	35	M14	1	1	4932480363	4058546406486	15,90	19,08
3/4" carré	22	53	12.5	36	-	1	1	4932480364	4058546406493	15,90	19,08
3/4" carré	23	53	12.7	37.6	-	1	1	4932480365	4058546406509	17,90	21,48
3/4" carré	24	53	13.9	38	M16	1	1	4932480366	4058546406516	17,90	21,48
3/4" carré	27	53	15.8	41	M18	1	1	4932480367	4058546406523	17,90	21,48
3/4" carré	30	53	16.7	46	M20	1	1	4932480368	4058546406530	17,90	21,48
3/4" carré	32	57	18.3	48	M22	1	1	4932480369	4058546406547	19,90	23,88
3/4" carré	33	57	19.1	50	-	1	1	4932480370	4058546406554	19,90	23,88
3/4" carré	34	57	20	51	-	1	1	4932480371	4058546406561	19,90	23,88
3/4" carré	36	57	22.3	53.5	M24	1	1	4932480372	4058546406578	19,90	23,88
3/4" carré	38	57	22.3	58	-	1	1	4932480373	4058546406585	21,90	26,28
3/4" carré	39	57	21.5	58	-	1	1	4932480374	4058546406592	23,90	28,68
3/4" carré	41	58	24.9	59.5	M27	1	1	4932480375	4058546406608	24,90	29,88
3/4" carré	46	62	28.6	66.2	M30	1	1	4932480376	4058546406615	26,90	32,28
3/4" carré	50	65	29.8	66.2	M33	1	1	4932480377	4058546406622	28,90	34,68

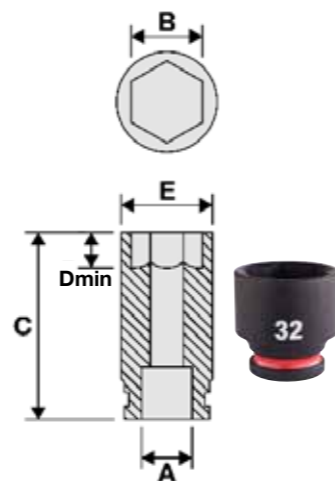

## Module douilles à choc 3/4"

Designation	Conditionné par	Quantité minimum	Réf	Code EAN	Prix tarif HT €	Prix tarif TTC €
<b>MODULE DOUILLE À CHOC 3/4 - 12 PCS</b>	12	1				
① Douilles courtes 3/4" SHOCKWAVE™ IMPACT DUTY : 22/24/27/30/32/33/36mm, extension 150 mm, extension 250 mm, adaptateur carré 3/4" - carré 1/2", joint 3/4", adaptateur carré 3/4" - carré 1", module avec une base plastique 417x355mm			4932493396	4058546482671	329,00	394,80
<b>MODULE DOUILLE À CHOC LONGUE 3/4 - 12 PCS</b>	12	1				
② Douilles longues 3/4" SHOCKWAVE™ IMPACT DUTY : 22/24/27/30/32/33/36mm, extension 150 mm, extension 250 mm, adaptateur carré 3/4" - carré 1/2", joint 3/4", adaptateur carré 3/4" - carré 1", module avec une base plastique 417x355mm			4932493398	4058546482695	379,00	454,80
Module de remplacement à base plastique pour douilles courtes 3/4". Taille 417 x 536 mm	1	1	4932493395	4058546482664	89,90	107,88
Module de remplacement avec une base plastique pour les douilles longues 3/4". Taille 417 x 355 mm	1	1	4932493397	4058546482688	89,90	107,88

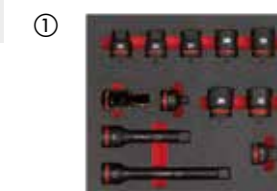

## Douilles SHOCKWAVE™ IMPACT DUTY 3/4" - Longues

A (mm)	B (mm)	C (mm)	D (mm)	E (mm)	Pour boulon	Condition- né par	Quantité minimum	Réf	Code EAN	Prix tarif HT €	Prix tarif TTC €
3/4" carré	17	90	9.6	30	-	1	1	4932480378	4058546406639	23,90	28,68
3/4" carré	19	90	11.1	33	-	1	1	4932480379	4058546406646	24,90	29,88
3/4" carré	21	90	11.7	35	M14	1	1	4932480380	4058546406653	25,90	31,08
3/4" carré	22	90	12.5	36	-	1	1	4932480381	4058546406660	25,90	31,08
3/4" carré	23	90	12.7	37.6	-	1	1	4932480382	4058546406677	25,90	31,08
3/4" carré	24	90	13.9	38	M16	1	1	4932480383	4058546406684	25,90	31,08
3/4" carré	25	90	14	40.5	-	1	1	4932480384	4058546406691	26,90	32,28
3/4" carré	26	90	14.6	40.8	-	1	1	4932480385	4058546406707	27,90	33,48
3/4" carré	27	90	15.8	41	M18	1	1	4932480386	4058546406714	27,90	33,48
3/4" carré	28	90	16.3	45.2	-	1	1	4932480387	4058546406721	27,90	33,48
3/4" carré	29	90	16.7	46	-	1	1	4932480388	4058546406738	27,90	33,48
3/4" carré	30	90	16.7	46	M20	1	1	4932480389	4058546406745	29,90	35,88
3/4" carré	31	90	17.8	47	-	1	1	4932480390	4058546406752	29,90	35,88
3/4" carré	32	90	18.3	48	M22	1	1	4932480391	4058546406769	29,90	35,88
3/4" carré	33	90	19.1	50	-	1	1	4932480392	4058546406776	31,90	38,28
3/4" carré	34	90	20	51	-	1	1	4932480393	4058546406783	31,90	38,28
3/4" carré	35	90	20.1	52	-	1	1	4932480394	4058546406790	32,90	39,48
3/4" carré	36	90	22.3	53.5	M24	1	1	4932480395	4058546406806	32,90	39,48
3/4" carré	37	90	20.4	54.8	-	1	1	4932480396	4058546406813	34,90	41,88
3/4" carré	38	90	22.3	58	-	1	1	4932480397	4058546406820	36,90	44,28
3/4" carré	39	90	21.5	58	-	1	1	4932480398	4058546406837	38,90	46,68
3/4" carré	40	90	22.8	59.5	-	1	1	4932480399	4058546406844	42,90	51,48
3/4" carré	41	90	24.9	59.5	M27	1	1	4932480400	4058546406851	46,90	56,28
3/4" carré	46	90	28.6	66.2	M30	1	1	4932480401	4058546406868	44,90	53,88
3/4" carré	50	90	29.8	72	M33	1	1	4932480402	4058546406875	49,90	59,88

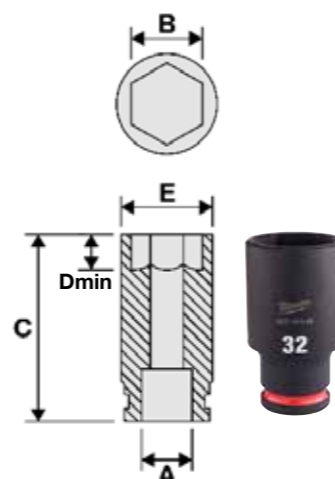

# SHOCKWAVE™ IMPACT DUTY

# SHOCKWAVE™ IMPACT DUTY

## douilles à chocs 3/4" - extensions

Designation	Longueur Totale mm	Conditionné par	Quantité minimum	Réf	Code EAN	Prix tarif HT €	Prix tarif TTC €
① Extension 3/4" - 175 mm	175	1	1	4932480403	4058546406882	35,90	43,08
② Extension 3/4" - 250 mm	250	1	1	4932480404	4058546406899	44,90	53,88



## Douilles 3/4" Impact - adaptateur

Designation	Longueur Totale mm A	Conditionné par	Quantité minimum	Réf	Code EAN	Prix tarif HT €	Prix tarif TTC €
① Adaptateur douilles SHOCKWAVE™ IMPACT DUTY de 3/4" à 1/2"	56.6	1	1	4932480405	4058546406905	18,90	22,68
② Adaptateur douilles SHOCKWAVE™ IMPACT DUTY de 3/4" à 1"	63	1	1	4932480406	4058546406912	21,90	26,28



## ROTULE SHOCKWAVE™ 3/4"

Designation	Angle de coupe (°)	Conditionné par	Quantité minimum	Réf	Code EAN	Prix tarif HT €	Prix tarif TTC €
3/4" joint universel	25°	1	1	4932480407	4058546406929	30,90	37,08



## Douilles à chocs 3/4" - anneau de retenue

Designation	Conditionné par	Quantité minimum	Réf	Code EAN	Prix tarif HT €	Prix tarif TTC €
Douilles à chocs 3/4" - anneau de retenue	1	1	4932480450	4058546407353	3,29	3,95



## Douilles SHOCKWAVE™ IMPACT DUTY 1" - courte

A (mm)	B (mm)	C (mm)	D (mm)	E (mm)	Pour boulon	Conditionné par	Quantité minimum	Réf	Code EAN	Prix tarif HT €	Prix tarif TTC €
1" carré	27	58	15.8	45.2	M18	1	1	4932480408	4058546406936	27,90	33,48
1" carré	30	62	16.7	49	M20	1	1	4932480409	4058546406943	29,90	35,88
1" carré	32	62	18.3	52	M22	1	1	4932480410	4058546406950	22,90	27,48
1" carré	33	62	19.1	54	-	1	1	4932480411	4058546406967	30,90	37,08
1" carré	34	62	20	54	-	1	1	4932480412	4058546406974	32,90	39,48
1" carré	36	65	22.3	55.3	M24	1	1	4932480413	4058546406981	25,90	31,08
1" carré	38	65	22.3	58	-	1	1	4932480414	4058546406998	36,90	44,28
1" carré	41	70	24.9	61	M27	1	1	4932480416	4058546407018	29,90	35,88
1" carré	42	70	25.4	64	-	1	1	4932480417	4058546407025	48,90	58,68
1" carré	46	75	28.6	68	M30	1	1	4932480418	4058546407032	49,90	59,88
1" carré	50	75	29.8	73	M33	1	1	4932480419	4058546407049	52,90	63,48
1" carré	55	83	33.6	82	M36	1	1	4932480420	4058546407056	57,90	69,48
1" carré	60	87	35	86	M39	1	1	4932480421	4058546407063	62,90	75,48
1" carré	65	90	35	92	M42	1	1	4932480422	4058546407070	65,90	79,08
1" carré	70	93	35	97	M45	1	1	4932480423	4058546407087	69,90	83,88

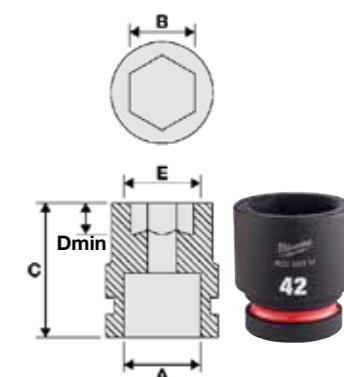

# SHOCKWAVE IMPACT DUTY



# SHOCKWAVE IMPACT DUTY



## Douilles SHOCKWAVE™ IMPACT DUTY 1" - longues

A (mm)	B (mm)	C (mm)	D (mm)	E (mm)	Pour boulon	Condition- né par	Quantité minimum	Réf	Code EAN	Prix tarif HT €	Prix tarif TTC €
1" carré	27	92	15.8	45.2	M18	1	1	4932480424	4058546407094	39,90	47,88
1" carré	30	92	16.7	49	M20	1	1	4932480425	4058546407100	39,90	47,88
1" carré	32	92	18.3	52	M22	1	1	4932480426	4058546407117	42,90	51,48
1" carré	33	92	19.1	54	-	1	1	4932480427	4058546407124	44,90	53,88
1" carré	34	92	20	54	-	1	1	4932480428	4058546407131	46,90	56,28
1" carré	36	92	22.3	55.3	M24	1	1	4932480429	4058546407148	48,90	58,68
1" carré	38	92	22.3	58	-	1	1	4932480430	4058546407155	54,90	65,88
1" carré	41	100	24.9	61	M27	1	1	4932480432	4058546407179	57,90	69,48
1" carré	46	100	28.6	68	M30	1	1	4932480434	4058546407193	62,90	75,48
1" carré	50	100	28.6	73	M33	1	1	4932480435	4058546407209	77,90	93,48
1" carré	55	100	33.6	82	M36	1	1	4932480436	4058546407216	89,90	107,88
1" carré	60	120	35	86	M39	1	1	4932480437	4058546407223	99,00	118,80
1" carré	65	125	35	92	M42	1	1	4932480438	4058546407230	119,00	142,80



## ROTULE SHOCKWAVE 1" UNIVERSEL

Designation	Angle de coupe (°)	Conditionné par	Quantité minimum	Réf	Code EAN	Prix tarif HT €	Prix tarif TTC €
1" joint universel	25°	1	1	4932480443	4058546407285	42,90	51,48



## Douilles à choc 1" - Anneaux de retenue de sécurité

Designation	Conditionné par	Quantité minimum	Réf	Code EAN	Prix tarif HT €	Prix tarif TTC €
anneau de retenue 1" pour les douilles de 27 - 44mm	1	1	4932480451	4058546407360	3,29	3,95
1" anneau de retenue pour les douilles de 46 à 70 mm	1	1	4932480452	4058546407377	3,29	3,95



## Douilles à choc 1" - extensions

Designation	Longueur Totale mm	Conditionné par	Quantité minimum	Réf	Code EAN	Prix tarif HT €	Prix tarif TTC €
① Extension 1" - 175 MM	175	1	1	4932480440	4058546407254	Non disponible	Non disponible
② Extension 1" - 250 mm	250	1	1	4932480441	4058546407261	56,90	68,28



## Douilles à choc - rails et clips

Rails et clips interchangeables flexibles pour la personnalisation des douilles à entraînement 1/4", 3/4" et 1/2". Compatible avec les douilles standard et profondes, embouts amovibles pour un retrait facile des clips. Clip de détente à bille en métal pour une rétention supérieure de la douille. Utilisable avec les douilles à chocs et les douilles chromées. Les trous du rail sont situés en haut et en bas pour faciliter le montage.



## Douilles Impact 1" - Adaptateurs

Designation	Longueur Totale mm	Conditionné par	Quantité minimum	Réf	Code EAN	Prix tarif HT €	Prix tarif TTC €
Adaptateur de 3/4" à 1" SHOCKWAVE™ IMPACT DUTY	70	1	1	4932480442	4058546407278	27,90	33,48



Designation	Longueur (mm)	Conditionné par	Quantité minimum	Réf	Code EAN	Prix tarif HT €	Prix tarif TTC €
Rail de douilles à choc 1/4"	350	1	1	4932480444	4058546407292	9,90	11,88
Clips 1/4" supplémentaires pour rail - 10pcs	-	10	1	4932480445	4058546407308	2,99	3,59
3/8" rail de douilles à chocs	350	1	1	4932480446	4058546407315	9,90	11,88
3/8" clips supplémentaires pour rail - 10pcs	-	10	1	4932480447	4058546407322	3,99	4,79
Rail de douille à choc 1/2"	350	1	1	4932480448	4058546407339	11,90	14,28
Clip 1/2" supplémentaire de douille à choc - 10 pcs	-	10	1	4932480449	4058546407346	5,90	7,08





# CLOUS & AGRAFES

Soyez prêt pour vos travaux de constructions et de menuiseries avec nos clous et agrafes de qualité professionnelle

TROUVEZ  
L'AJUSTEMENT  
PARFAIT  
AVEC NOTRE  
CONFIGURATEUR  
D'OUTIL



## Clous 18 gauge, tête légère

NOUVEAU

Utilisable sur M18 FN18GS  
Clous en bande droite

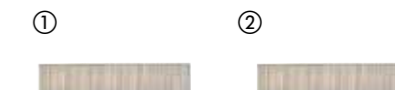

Wire gauge	Dimension (mm)	Longueur Totale mm	Angle (°)	Service class	Matériau	Conditionné par	Quantité minimum	Réf	Code EAN	Prix tarif HT €	Prix tarif TTC €	
18	1.05 x 1.25	16	0°	1	Revêtement résine. Galvanisé	10.000	1	4932492549	4058546419165	25,90	31,08	
18	1.05 x 1.25	19	0°	1	Revêtement résine. Galvanisé	10.000	1	4932492550	4058546419172	28,90	34,68	
18	1.05 x 1.25	25	0°	1	Revêtement résine. galvanisé	5.000	1	4932492551	4058546419189	16,90	20,28	
①	18	1.05 x 1.25	30	0°	1	Revêtement résine. galvanisé	5.000	1	4932492552	4058546419196	17,90	21,48
①	18	1.05 x 1.25	32	0°	1	Revêtement résine. Galvanisé	5.000	1	4932492553	4058546419202	18,90	22,68
①	18	1.05 x 1.25	40	0°	1	Revêtement résine. Galvanisé	5.000	1	4932492554	4058546419219	21,90	26,28
①	18	1.05 x 1.25	45	0°	1	Revêtement résine. Galvanisé	5.000	1	4932492555	4058546419226	23,90	28,68
①	18	1.05 x 1.25	50	0°	1	Revêtement résine. Galvanisé	5.000	1	4932492556	4058546419233	24,90	29,88
①	18	1.05 x 1.25	16	0°	3	acier inoxydable et anti-rouille	10.000	1	4932492557	4058546419240	85,90	103,08
①	18	1.05 x 1.25	19	0°	3	Acier inoxydable / Anti-rouille	10.000	1	4932492558	4058546419257	99,90	119,88
①	18	1.05 x 1.25	25	0°	3	Acier inoxydable / Anti-rouille	5.000	1	4932492559	4058546419264	59,90	71,88
②	18	1.05 x 1.25	30	0°	3	acier inoxydable / anti-rouille	5.000	1	4932492560	4058546419271	69,90	83,88
②	18	1.05 x 1.25	32	0°	3	acier inoxydable / anti-rouille	5.000	1	4932492561	4058546419288	69,90	83,88
②	18	1.05 x 1.25	40	0°	3	Inox / anti-rouille	5.000	1	4932492562	4058546419295	86,90	104,28
②	18	1.05 x 1.25	45	0°	3	Inox / Anti-rouille	5.000	1	4932492563	4058546419301	99,90	119,88
②	18	1.05 x 1.25	50	0°	3	inox / anti-rouille	5.000	1	4932492564	4058546419318	99,90	119,88

## Clous de finition, Gauge 15, tête de finition légère

NOUVEAU

Utilisable sur M18 CN15GA  
Clous en bande collé



Wire gauge	Dimension (mm)	Longueur Totale mm	Angle (°)	Service class	Matériau	Conditionné par	Quantité minimum	Réf	Code EAN	Prix tarif HT €	Prix tarif TTC €	
15	1.8	32	34°	1	Galvanisé	4.000	1	4932492574	4058546419417	65,90	79,08	
15	1.8	38	34°	1	Galvanisé	2.500	1	4932492575	4058546419424	45,90	55,08	
①	15	1.8	44	34°	1	Galvanisé	2.500	1	4932492576	4058546419431	49,90	59,88
①	15	1.8	50	34°	1	Galvanisé	2.500	1	4932492577	4058546419448	52,90	63,48
①	15	1.8	63	34°	1	Galvanisé	2.200	1	4932492578	4058546419455	59,90	71,88
①	15	1.8	38	34°	3	Inox / Anti-rouille	2.500	1	4932492579	4058546419462	109,00	130,80
②	15	1.8	50	34°	3	Inox / Anti-rouille	2.500	1	4932492580	4058546419479	129,00	154,80
②	15	1.8	63	34°	3	Inox / Anti-rouille	2.200	1	4932492581	4058546419486	129,00	154,80

## Clous de finition, Gauge 16

NOUVEAU

Utilisable sur le M18 CN16GA  
Clous en bande collés



Wire gauge	Dimension (mm)	Longueur Totale mm	Angle (°)	Service class	Matériau	Conditionné par	Quantité minimum	Réf	Code EAN	Prix tarif HT €	Prix tarif TTC €
16	1.35 x 1.61	32	20°	1	Galvanisé	2.000	1	4932492582	4058546419493	15,90	19,08
16	1.35 x 1.61	38	20°	1	Galvanisé	2.000	1	4932492583	4058546419509	18,90	22,68
16	1.35 x 1.61	45	20°	1	Galvanisé	2.000	1	4932492584	4058546419516	19,90	23,88
16	1.35 x 1.61	50	20°	1	Galvanisé	2.000	1	4932492585	4058546419523	22,90	27,48
16	1.35 x 1.61	64	20°	1	Galvanisé	2.000	1	4932492586	4058546419530	26,90	32,28

## Clous de charpente, tête ronde 20°

NOUVEAU

À utiliser avec un M18 FFN21  
Clous en bande collé



Diamètre de la tige	Longueur Totale mm	Angle (°)	Service class	Matériau	Conditionné par	Quantité minimum	Réf	Code EAN	Prix tarif HT €	Prix tarif TTC €
2.8	65	20°	1	annelés, brillants	2.000	1	4932492587	4058546419547	59,90	71,88
2.8	75	20°	1	Annelés, brillants	2.000	1	4932492588	4058546419554	66,90	80,28
3.1	80	20°	1	Annelés, brillants	1.750	1	4932492589	4058546419561	69,90	83,88
3.1	90	20°	1	Annelés, Brillants	1.750	1	4932492590	4058546419578	73,90	88,68
2.8	65	20°	2	Annelés, galvanisés	2.000	1	4932492591	4058546419585	69,90	83,88
3.1	75	20°	2	Annelés, galvanisés	1.750	1	4932492592	4058546419592	76,90	92,28
3.1	80	20°	2	Annelés, galvanisés	1.750	1	4932492593	4058546419608	79,90	95,88
3.1	90	20°	2	Annelés, galvanisés	1.750	1	4932492594	4058546419615	84,90	101,88

## Clous de charpente, 34°, Tête en D

NOUVEAU

Utilisable sur M18 FFN  
Clous en bande papier



Diamètre de la tige	Longueur Totale mm	Angle (°)	Service class	Matériau	Conditionné par	Quantité minimum	Réf	Code EAN	Prix tarif HT €	Prix tarif TTC €
2.8	50	34°	1	Tige lisse, brillant	2.200	1	4932492595	4058546419622	52,90	63,48
2.8	63	34°	1	Tige lisse, brillant	2.200	1	4932492596	4058546419639	62,90	75,48
2.8	75	34°	1	Tige lisse, brillant	2.200	1	4932492597	4058546419646	68,90	82,68
3.1	90	34°	1	Tige lisse, brillant	2.200	1	4932492598	4058546419653	89,90	107,88
2.8	50	34°	1	Annelés, brillants	2.200	1	4932492599	4058546419660	53,90	64,68
2.8	63	34°	1	Annelés, brillants	2.200	1	4932492600	4058546419677	63,90	76,68
2.8	70	34°	1	Annelés, brillants	2.200	1	4932492601	4058546419684	65,90	79,08
2.8	75	34°	1	Annelés, brillants	2.200	1	4932492602	4058546419691	69,90	83,88
2.8	80	34°	1	Annelés, brillants	2.200	1	4932492603	4058546419707	71,90	86,28
3.1	90	34°	1	Annelés, brillants	2.200	1	4932492604	4058546419714	87,90	105,48
3.1	90	34°	2	Tige lisse, galvanisé	2.200	1	4932492605	4058546419721	109,00	130,80
2.8	50	34°	2	Annelés, galvanisés	2.200	1	4932492606	4058546419738	62,90	75,48
2.8	63	34°	2	annelés, galvanisés	2.200	1	4932492607	4058546419745	74,90	89,88
2.8	75	34°	2	Annelés, galvanisés	2.200	1	4932492608	4058546419752	84,90	101,88
3.1	63	34°	2	Annelés, galvanisés	2.200	1	4932492609	4058546419769	89,90	107,88
3.1	75	34°	2	Annelés, galvanisés	2.200	1	4932492610	4058546419776	99,00	118,80
3.1	80	34°	2	Annelés, galvanisés	2.200	1	4932492611	4058546419783	109,00	130,80
3.1	90	34°	2	Annelés, galvanisés	2.200	1	4932492612	4058546419790	109,00	130,80
2.8	50	34°	3	Annelés, galvanisés à chaud	2.200	1	4932492613	4058546419806	92,90	111,48
2.8	65	34°	3	Annelés, galvanisés à chaud	2.200	1	4932492614	4058546419813	109,00	130,80
3.1	90	34°	3	Annelés, galvanisés à chaud	2.200	1	4932492615	4058546419820	159,00	190,80

## Agrafes

NOUVEAU



Type	Largeur (mm)	Dimension (mm)	Longueur Totale mm	Service class	Matériau	Conditionné par	Quantité minimum	Réf	Code EAN	Prix tarif HT €	Prix tarif TTC €
① Utilisable sur M12BST	10.6	0.5 x 1.25	6	1	Galvanisé	1.400	1	4932492565	4058546419325	2,79	3,35
	10.6	0.5 x 1.25	6	1	Galvanisé	5.000	1	4932492570	4058546419370	8,29	9,95
	10.6	0.5 x 1.25	8	1	Galvanisé	1.000	1	4932492566	4058546419332	2,39	2,87
	10.6	0.5 x 1.25	8	1	Galvanisé	5.000	1	4932492571	4058546419387	8,90	10,68
	10.6	0.5 x 1.25	10	1	Galvanisé	900	1	4932492567	4058546419349	2,39	2,87
	10.6	0.5 x 1.25	10	1	Galvanisé	5.000	1	4932492572	4058546419394	9,90	11,88
	10.6	0.5 x 1.25	12	1	Galvanisé	750	1	4932492568	4058546419356	2,19	2,63
	10.6	0.5 x 1.25	14	1	Galvanisé	600	1	4932492569	4058546419363	1,99	2,39
	10.6	0.5 x 1.25	14	1	Galvanisé	5.000	1	4932492573	4058546419400	12,90	15,48
	② Utilisable sur M18 FNC18GS	5.7	1.05 x 1.25	15	1	Revêtement résine, Galvanisé	7.200	1	4932492616	4058546419837	24,90
5.7		1.05 x 1.25	20	1	Revêtement résine, galvanisé	6.000	1	4932492617	4058546419844	24,90	29,88
5.7		1.05 x 1.25	25	1	Revêtement résine, galvanisé	4.400	1	4932492618	4058546419851	22,90	27,48
5.7		1.05 x 1.25	30	1	Revêtement résine, galvanisé	4.200	1	4932492619	4058546419868	27,90	33,48
5.7		1.05 x 1.25	32	1	Revêtement résine, galvanisé	3.600	1	4932492620	4058546419875	24,90	29,88
5.7		1.05 x 1.25	35	1	Revêtement résine, galvanisé	3.600	1	4932492621	4058546419882	26,90	32,28
5.7		1.05 x 1.25	36	1	Revêtement résine, galvanisé	3.600	1	4932492622	4058546419899	26,90	32,28
5.7		1.05 x 1.25	38	1	Revêtement résine, galvanisé	2.600	1	4932492623	4058546419905	19,90	23,88
5.7		1.05 x 1.25	25	3	Revêtement résine, inox	4.400	1	4932492624	4058546419912	62,90	75,48
5.7		1.05 x 1.25	35	3	Revêtement résine, inox	3.600	1	4932492625	4058546419929	71,90	86,28
5.7	1.05 x 1.25	38	3	Revêtement résine, inox	2.600	1	4932492626	4058546419936	57,90	69,48	

## Agrafes - clôtures

NOUVEAU

Agrafes de clôture pour le MILWAUKEE® M18 FFUS.

Pour tous les types de clôture en fil de fer fixées au bois, c'est-à-dire les clôtures pour le bétail, le fil de fer carré/chaîne/barbelé et le fil de fer à haute résistance.

Revêtement galvanisé à chaud pour une résistance supérieure à la corrosion à long terme

Acier de 4mm d'épaisseur pour durée de vie optimale dans les applications

Pointes divergentes acérées – la pointe de l'agrafe se tord lorsqu'elle est enfoncée dans le bois, ce qui lui confère une meilleure tenue.

Revêtement adhésif rouge pour une meilleure maniabilité tout en maximisant le pouvoir d'adhérence

Assemblage de bandes de papier pour plus de rapidité et de commodité



Longueur Totale mm	Largeur (mm)	Service class	Conditionné par	Quantité minimum	Réf	Code EAN	Prix tarif HT €	Prix tarif TTC €
40	20	3	960	1	4932480358	4058546406431	99,90	119,88
45	20	3	960	1	4932480359	4058546406448	119,00	142,80
50	20	3	960	1	4932480360	4058546406455	129,00	154,80

## Agrafes de câble

NOUVEAU

Agrafes de câble pour le MILWAUKEE® M12 BCST

Agrafes de 19 mm de large et de 25 mm de long pour la fixation de tous les types de câbles électriques et de données aux solives et structures en bois. Ne convient pas à la fixation sur le béton.

Agrafe à tête plate avec un pont en plastique à l'intérieur. Le pont en plastique garantit que les câbles ne seront pas endommagés ou coupés lors de la fixation.

Convient uniquement pour un usage interne.

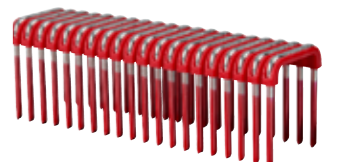

Longueur Totale mm	Largeur (mm)	Service class	Conditionné par	Quantité minimum	Réf	Code EAN	Prix tarif HT €	Prix tarif TTC €
25	19	1	600	1	4932479628	4058546374228	21,90	26,28



# SAWZALL™

## GUIDE DE SÉLECTION DE LAMES

1. Identifiez le matériau à scier dans les colonnes ci-après.
2. Suivez toute la colonne pour identifier la meilleure performance ou la lame la plus adaptée.

**MEILLEURE PERFORMANCE**

**BONNE PERFORMANCE**



	TPI	ÉPAISSEUR DE LA LAME (MM)	MÉTAL ÉPAIS > 4 MM	MÉTAL DE DENSITÉ MOYENNE 1.5 - 4 MM	MÉTAL MINCE 0.5 - 3 MM	ACIER INOXYDABLE	FONTE	MÉTAL NON FERREUX (CU/AL)	BOIS	BOIS VERT	BOIS AVEC CLOUS ET VIS	PALETTES	TUYAU EN PVC
<b>LAMES DE DÉMOLITION</b>													
AX™ Carbure	5	1.27											
AX™	5	1.27											
THIN KERF	5	1.27											
<b>LAMES POUR SCIE À MÉTAUX</b>													
TORCH NITRUS	8	1.27											
TORCH™ CARBURE	8	1.27											
TORCH™	10	1.10	Plus rapide/ Plus dur	Plus rapide/ Plus dur									
	14	1.10	↑ Plus lent/ Plus lisse	↑ Plus lent/ Plus lisse									
	18	1.10	↑ Plus lent/ Plus lisse	↑ Plus lent/ Plus lisse									
THIN KERF	14	0.90	Plus rapide/ Plus dur	Plus rapide/ Plus dur									
	18	0.90	↑ Plus lent/ Plus lisse	↑ Plus lent/ Plus lisse									
	25	0.90	↑ Plus lent/ Plus lisse	↑ Plus lent/ Plus lisse									
<b>LAMES UNIVERSELLES</b>													
WRECKER™ CARBURE	6	1.27											
WRECKER™	7/11	1.60											
Réf 48005092	10	0.90											
Réf 48005293	10/14	0.90											
Réf 48005093	8/12	1.27											
<b>LAMES POUR SCIE À BOIS</b>													
Réf 48001075	4.2	1.27											
Réf 48001077	5.5/6	1.27											
Réf 48001079	8.5	1.27											
<b>LAME FONTE DUCTILE</b>													
MATÉRIAU ABRASIF	Grains	1.10											

NOUVEAUTÉ

# NITRUS CARBURE™

**TORCH™**  
NITRUS CARBIDE

MEILLEURE COUPE

Notre TORCH™ NITRUS CARBURE™ pour fonte et autres métaux épais est la prochaine génération de denture carbure.

La lame offre 3 fois plus de durée de vie que nos autres lames carbures.

Cette denture carbure permet des coupes de métaux épais rapide sur les chantiers.

\*Vs une lame carbure standard

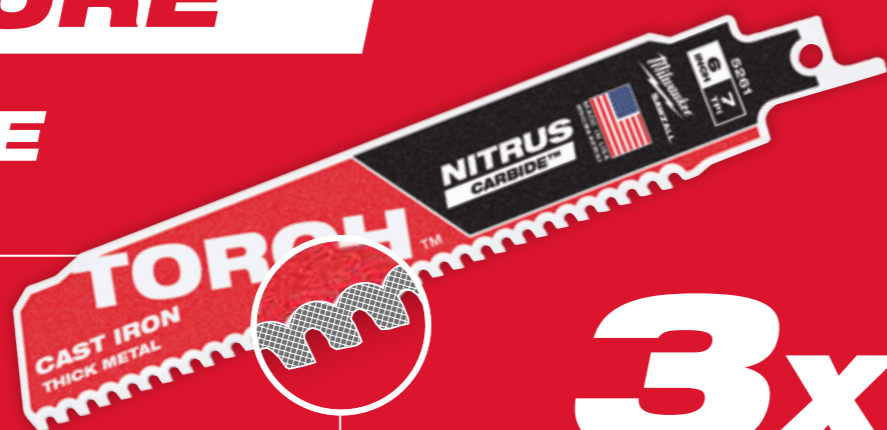

**3x**

PLUS DE LONGÉVITÉ

## DENTURE CARBURE

COUPEZ PLUS, PLUS LONGTEMPS, PLUS RAPIDE



THE TORCH™  
CARBIDE TEETH



AX™  
CARBIDE TEETH



THE WRECKER™  
CARBIDE TEETH

**x50**  
DURÉE DE VIE

Cette lame offre une durée de vie jusqu'à 50X comparé à des lames bimétal classiques

**PLUS DE 7000**

La lame AX CARBURE est optimisée pour les outils électro-portatifs livrant plus de 25% de coupes supplémentaires

**x2**  
PLUS RAPIDE

Augmente drastiquement le nombre de coupe grâce à une denture en carbure renforcée

### Metal : Heavy duty TORCH NITRUS CARBURE™

Les lames TORCH™ avec la denture NITRUS CARBIDE™ sont la nouvelle génération de technologie carbure. Ce mélange spécial de carbure NITRUS est conçu pour couper 3 fois plus longtemps que les lames à dents en carbure standard existantes.

Construites avec une conception 7 Tpi et un mélange de carbure unique pour des démarrages rapides et des coupes propres, permet l'éjection facile de la matière, les lames TORCH™ NITRUS CARBIDE™ sont conçues pour durer plus longtemps et couper le plus rapidement dans les tuyaux en fonte / SML et autres métaux épais.

Corps de lame robuste épais de 1,27 mm pour des coupes droites précises

Hauteur de lame de 25 mm pour une meilleure stabilité et un minimum de vibrations..

De Meilleures performances dans tous les métaux épais et tuyaux en fonte



Scannez le QR code pour voir la vidéo entière

Longueur (mm)	Pas (mm)	Pas denture	Réf.	Image 1	Image 2	Image 3	Image 4	Image 5	Image 6	RESCUE	Conditionné par	Quantité minimum	Réf	Code EAN	Prix tarif HT €	Prix tarif TTC €
150	3.2	8	-	5 - 13	Ø 10 - 100	5 - 13	Ø 10 - 100	5 - 13	Oui	5	1	1	48005261	045242569694	34,90	41,88
												1	48005561	045242569717	149,00	178,80
230	3.2	8	-	5 - 13	Ø 10 - 175	5 - 13	Ø 10 - 175	5 - 13	Oui	5	1	1	48005262	045242569724	41,90	50,28
												1	48005562	045242569748	179,00	214,80
300	3.2	8	-	5 - 13	Ø 10 - 250	5 - 13	Ø 10 - 250	5 - 13	Oui	5	1	1	48005263	045242569755	59,90	71,88
												1	48005563	045242569779	259,00	310,80

### Métal: Heavy Duty TORCH™ lames de démolition avec denture carbure

Les dents en carbure apportent une meilleure durabilité sur les métaux épais. Durée de vie jusqu'à 50% plus longue par rapport à des lames Bi-métal standards.

Épaisseur de lame 1,27 mm pour une meilleure robustesse et pour des coupes droites et précises.

Hauteur de lame 25 mm pour une meilleure stabilité et moins de vibration.

THE TORCH™  
CARBIDE TEETH

Longueur (mm)	Pas (mm)	Pas denture	Réf.	Image 1	Image 2	Image 3	Image 4	Image 5	RESCUE	Conditionné par	Quantité minimum	Réf	Code EAN	Prix tarif HT €	Prix tarif TTC €	
150	3.2	8	-	5 - 13	Ø 10 - 175	5 - 13	Ø 10 - 100	5 - 13	Oui	5	1	1	48005201	045242521036	23,90	28,68
												1	48005501	045242520862	89,90	107,88
230	3.2	8	-	5 - 13	Ø 10 - 175	5 - 13	Ø 10 - 175	5 - 13	Oui	5	1	1	48005202	045242520787	31,90	38,28
												1	48005502	045242520879	119,00	142,80
300	3.2	8	-	5 - 13	Ø 10 - 175	5 - 13	Ø 10 - 250	5 - 13	Oui	5	1	1	48005203	045242520794	39,90	47,88
												1	48005503	045242520886	179,00	214,80

Métal: Lames de démolition HEAVY DUTY



DOUBLE DUTY UPGRADE

2X LIFE

Denture améliorée pour une meilleure vitesse et une durée de vie doublée. Corps de lame robuste d'une épaisseur de 1,06 mm pour des découpes précises. Lame d'une hauteur de 25 mm pour une stabilité améliorée et un minimum de vibrations. Qualité Bi-Métal denture avec 8% de Cobalt, le summum en terme de performance et de durée de vie.

TOUGH NECK

Emmanchement renforcé pour renforcer la lame au niveau de son point le plus faible.

GRID IRON

Un motif de grille en fer est intégrée à la lame pour la rendre plus rigide avec une tendance plus faible à se plier ou se recourber pour une meilleure durabilité et des coupes droites.



Métal: Lames de démolition HEAVY DUTY

Longueur (mm)	Pas (mm)	Pas denture	Réf.						Conditionné par	Quantité minimum	Réf.	Code EAN	Prix tarif HT €	Prix tarif TTC €
150	1.4	18	-	2-8	Ø 10 - 100	2-8	2-4	Oui	5	1	48005784	045242083084	24,90	29,88
									25	1	48008784	045242082407	119,00	142,80
230	1.4	18	-	2-8	Ø 10 - 160	2-8	2-4	Oui	5	1	48005788	045242083091	32,90	39,48
									25	1	48008788	045242082421	159,00	190,80
300	1.4	18	-	2-8	Ø 10 - 180	2-8	2-4	Oui	5	1	48005789	045242083107	39,90	47,88
									25	1	48008789	045242082438	199,00	238,80
150	1.8	14	-	3-10	Ø 10 - 100	3-10	3-7	Oui	5	1	48005782	045242083060	24,90	29,88
									25	1	48008782	045242082391	119,00	142,80
230	1.8	14	-	3-10	Ø 10 - 160	3-10	3-7	Oui	5	1	48005787	045242083077	32,90	39,48
									25	1	48008787	045242082414	159,00	190,80
150	2.5	10	-	4-10	Ø 10 - 100	4-10	4-10	Oui	5	1	48005712	045242083039	24,90	29,88
									25	1	48008712	045242082377	119,00	142,80
230	2.5	10	-	4-10	Ø 10 - 160	4-10	4-10	Oui	5	1	48005713	045242083046	32,90	39,48
									25	1	48008713	045242082384	159,00	190,80
300	2.5	10	-	4-10	Ø 10 - 180	4-10	4-10	Oui	5	1	48005714	045242222810	36,90	44,28

## Métal : Lames Thin Kerf



DOUBLE  
DUTY  
UPGRADE



Denture améliorée pour une meilleure vitesse et une durée de vie doublée. Qualité Bi-Métal denture avec 8% de Cobalt, le summum en termes de performance et de durée de vie.



Emmanchement renforcé pour renforcer la lame au niveau de son point le plus faible.

THIN KERF

Corps de lame de 0,90 mm d'épaisseur optimisé pour un maximum de vitesse et de flexibilité.



## Métal : Lames Thin Kerf

Longueur (mm)	Pas (mm)	Pas denture	Réf.								Conditionné par	Quantité minimum	Réf.	Code EAN	Prix tarif HT €	Prix tarif TTC €
100	1	24	S522AF	0.5 - 3	0.5 - 3	Ø 8 - 50	0.5 - 3	0.5 - 3	Non	Non	5	1	48005185	045242082865	18,90	22,68
150	1	24	S922AF	0.5 - 3	0.5 - 3	Ø 8 - 100	0.5 - 3	0.5 - 3	Non	Non	5	1	48005186	045242082872	13,90	16,68
100	1.4	18	S522EF	1.5 - 4	1.5 - 4	Ø 10 - 50	1.5 - 4	1.5 - 4	Non	Non	5	1	48005183	045242082841	17,90	21,48
150	1.4	18	S922EF	1.5 - 4	1.5 - 4	Ø 10 - 100	1.5 - 4	1.5 - 4	Non	Non	5	1	48005184	045242082858	15,90	19,08
											50	1	48016184	045242084739	159,00	190,80
230	1.4	18	S1122EF	1.5 - 4	1.5 - 4	Ø 10 - 100	1.5 - 4	1.5 - 4	Non	Non	5	1	48005188	045242082896	19,90	23,88
											50	1	48016188	045242084876	199,00	238,80
300	1.4	18	-	1.5 - 4	1.5 - 4	Ø 10 - 180	1.5 - 4	1.5 - 4	Non	Oui	5	1	48005189	045242082902	44,90	53,88
											50	1	48016189	045242084883	439,00	526,80
90	1.8	14	S422BF	1.5 - 6	1.5 - 6	-	1.5 - 4	-	Oui	Non	5	1	48005162	045242082803	12,90	15,48
100	1.8	14	S522BF	3 - 10	-	Ø 10 - 50	3 - 10	2 - 4	Non	Non	5	1	48005181	045242082827	15,90	19,08
150	1.8	14	S922BF	3 - 10	-	Ø 10 - 100	3 - 10	2 - 4	Non	Non	5	1	48005182	045242082834	15,90	19,08
											50	1	48016182	045242084722	159,00	190,80
230	1.8	14	S1122BF	3 - 10	-	Ø 10 - 160	3 - 10	2 - 4	Non	Non	5	1	48005187	045242082889	19,90	23,88
											50	1	48016187	045242084869	199,00	238,80



## Bois avec clous: Lames de demolition AX Carbure



Durée de vie 30x plus longue que les lames Bi-métal standards. Les dents en carbure procurent une durée de vie plus longue et une résistance extrême lors des applications les plus difficiles.

2x plus rapide que les lames Bi-métal standards. Géométrie des dents 5TPi pour une coupe rapide et agressive dans le bois cloutés et de nombreux matériaux de construction (bois / clous / boulons / vis / fonte / fibre de verre)

25% de coupes en plus par charge par rapport aux lames Bi-métal standards. Optimisé pour une utilisation avec les scies sabres sans fil

FANG TIP™ pour des coupes plongeantes plus rapides et l'accès aux espaces réduits

NAIL GUARD™: Meilleure résistance aux rebonds pour une durée de vie accrue

Lame extra épaisse pour moins de vibration

Corps de lame épais et robuste de 1,27 mm pour des coupes droites précises.

Hauteur de lame de 25 mm pour une meilleure stabilité et un minimum de vibrations.

Meilleur pour le bois / les clous / les fixations durcies démolition

Longueur (mm)	Pas (mm)	Pas denture	Réf.	Conditionné par	Quantité minimum	Réf	Code EAN	Prix tarif HT €	Prix tarif TTC €						
150	5	5	-	10 - 100	10 - 100	Ø 10 - 100	Oui	Oui	Oui	1	1	48005221	045242483716	19,90	23,88
										5	1	48005521	045242521104	72,90	87,48
230	5	5	-	10 - 175	10 - 175	Ø 10 - 175	Oui	Oui	Oui	1	1	48005226	045242483723	24,90	29,88
										5	1	48005526	045242521111	99,90	119,88
300	5	5	-	10 - 250	10 - 250	Ø 10 - 250	Oui	Oui	Oui	1	1	48005227	045242483730	29,90	35,88
										5	1	48005527	045242521128	119,00	142,80

## Bois avec clous: Lames de démolition AX



FANG TIP™: pour les coupes en plein bois et l'accès aux espaces réduits.

NAIL GUARD™: Meilleure résistance aux rebonds pour une durée de vie accrue.

Robustesse : très épaisse (1,60 mm) indispensable pour les coupes avec clous ou vis.

Rapide : la géométrie agressive des dents pour des coupes encore plus rapides.

Design incliné : Excellent pour une coupe plongeante et atteignant des zones restreintes.

Antichocs : construction Bi-Métal flexible pour supprimer les risques de rupture.

Longueur (mm)	Pas (mm)	Pas denture	Réf.	Conditionné par	Quantité minimum	Réf	Code EAN	Prix tarif HT €	Prix tarif TTC €						
150	5	5	-	10 - 100	10 - 100	10 - 50	Oui	Oui	Oui	5	1	48005021	045242082988	29,90	35,88
										25	1	48008021	045242082285	149,00	178,80
230	5	5	-	10 - 175	10 - 175	10 - 50	Oui	Oui	Oui	5	1	48005026	045242082995	44,90	53,88
										25	1	48008026	045242082292	199,00	238,80
300	5	5	-	10 - 250	10 - 250	10 - 50	Oui	Oui	Oui	5	1	48005027	045242083022	54,90	65,88
										25	1	48008027	045242082308	259,00	310,80

## Bois avec clous : Lames de demolition THIN KERF



FANG TIP™: Pour les coupes en plein bois et l'accès aux espaces réduits.

NAIL GUARD™: Meilleure résistance aux rebonds pour une durée de vie accrue.

Robustesse : Corps de la lame de 1,25 mm d'épaisseur pour une meilleure durabilité. Idéales pour le bois avec des vis ou des boulons.

Rapide : Géométrie agressive des dents pour des coupes encore plus rapides.

Design incliné : Excellent pour une coupe plongeante et atteignant des zones restreintes.

Antichocs : construction Bi-Métal flexible pour supprimer les risques de rupture.

Longueur (mm)	Pas (mm)	Pas denture	Réf.	Conditionné par	Quantité minimum	Réf	Code EAN	Prix tarif HT €	Prix tarif TTC €					
150	5	5	S611DF	10 - 100	10 - 100	Ø 10 - 100	Oui	Oui	5	1	48005035	045242082698	18,90	22,68
									50	1	48016035	045242084791	149,00	178,80
230	5	5	S1111DF	10 - 175	10 - 175	Ø 10 - 175	Oui	Oui	5	1	48005036	045242082704	24,90	29,88
									50	1	48016036	045242084661	199,00	238,80
300	5	5	S1411DF	10 - 250	10 - 250	Ø 10 - 250	Oui	Oui	5	1	48005037	045242082711	31,90	38,28
									50	1	48016037	045242084807	229,00	274,80



## Multi matériaux : Heavy duty WRECKER lame démolition denture en carbure

La lame WRECKER™ multi-matériaux avec une denture carbure coupe dans du métal épais, de la fonte, du bois clouté, des vis, et PVC

Durée de vie jusqu'à 50 fois plus longue que les lames bimétalliques standard. La denture en carbure offre une longue durée de vie et une durabilité extrême dans les applications les plus difficiles.

Jusqu'à 25% de coupes en plus par charge par rapport aux lames bimétalliques standard. Optimisé pour une utilisation avec des outils sans fil.

FANG TIP™: Pour une coupe plongeante plus rapide et atteindre des zones restreintes.

Corps de lame robuste épais de 1,27 mm pour des coupes droites précises.

Hauteur de lame de 25 mm pour une meilleure stabilité et un minimum de vibrations.

Idéal pour la démolition multi-matériaux (bois clouté, fonte et métal épais)



Longueur (mm)	Pas (mm)	Pas denture	Réf.	Bois	Métal	PVC	Plastique	Alu	Acier	Conditionné par	Quantité minimum	Réf.	Code EAN	Prix tarif HT €	Prix tarif TTC €
150	4.2	6	-	5 - 13	Ø 10 - 100	5 - 13	Ø 10 - 100	Oui	Oui	Oui	1	48005241	045242567980	19,90	23,88
											5	48005541	045242568048	84,90	101,88
230	4.2	6	-	5 - 13	Ø 10 - 175	5 - 13	Ø 10 - 175	Oui	Oui	Oui	1	48005242	045242567997	24,90	29,88
											5	48005542	045242568055	119,00	142,80
300	4.2	6	-	5 - 13	Ø 10 - 250	5 - 13	Ø 10 - 250	Oui	Oui	Oui	1	48005243	045242568000	33,90	40,68
											5	48005543	045242568062	159,00	190,80

## Multi matériaux: Lames WRECKER™

THE  
WRECKER™

Robustesse et précision : Corps épais 1,60 mm

Bi-Métal : excellente durée de vie et performances.

Géométrie de la denture : denture durcie et plus agressive avec dégagement uniforme pour évacuer les copeaux efficacement et améliorer la vitesse de coupe.

Type de lame : la forme en pointe est idéale pour l'attaque en plein bois (coupe en plongée). Particulièrement efficace pour les applications de démolitions avec bois / clous, métal.

Longueur (mm)	Pas (mm)	Pas denture	Réf.	Bois	Métal	PVC	Plastique	Alu	Acier	Conditionné par	Quantité minimum	Réf.	Code EAN	Prix tarif HT €	Prix tarif TTC €
150	3.6/2.3	7/11	-	4 - 10	Ø 10 - 100	4 - 10	4 - 10	Oui	Oui	5	1	48005701	045242082476	33,90	40,68
												48008706	045242082520	159,00	190,80
230	3.6/2.3	7/11	-	4 - 10	Ø 10 - 160	4 - 10	4 - 10	Oui	Oui	5	1	48005706	045242082483	37,90	45,48
												48008706	045242082520	159,00	190,80
300	3.6/2.3	7/11	-	4 - 10	Ø 10 - 180	4 - 10	4 - 10	Oui	Oui	5	1	48005711	045242082490	43,90	52,68
												48008711	045242082537	199,00	238,80

## Bois / Métal / Plastique - Lames universelles

Longueur (mm)	Pas (mm)	Pas denture	Réf.	Bois	Métal	PVC	Plastique	Alu	Acier	Conditionné par	Quantité minimum	Réf.	Code EAN	Prix tarif HT €	Prix tarif TTC €
150	2.5	10	-	3 - 10	3 - 10	5 - 50	Oui	Ø 3 - 50	5	1	48005092	045242082766	24,90	29,88	
											48005292	045242350490	24,90	29,88	
150	2.5/1.8	10/14	SS922VF	3 - 10	3 - 10	5 - 100	Oui	Ø 3 - 100	50	1	48016292	045242084081	229,00	274,80	
											48005293	045242265657	29,90	35,88	
200	2.5/1.8	10/14	-	3 - 10	3 - 10	5 - 175	Oui	Ø 3 - 160	50	1	48016293	045242084098	279,00	334,80	
											48005194	045242082926	44,90	53,88	
150	3.2/2.1	8/12	-	3 - 10	3 - 10	5 - 100	Oui	Ø 3 - 100	50	1	48005091	045242082759	18,90	22,68	
											48016091	045242084685	169,00	202,80	
200	3.2/2.1	8/12	-	3 - 10	3 - 10	5 - 175	Oui	Ø 3 - 160	500	1	48005093	045242082773	22,90	27,48	
											48016093	045242084708	199,00	238,80	
300	3.2/2.1	8/12	-	3 - 10	3 - 10	5 - 250	Oui	Ø 3 - 250	500	1	48016000	045242084951	1699,00	2038,80	
											48005094	045242082780	27,90	33,48	
300	3.2/2.1	8/12	-	3 - 10	3 - 10	5 - 250	Oui	Ø 3 - 250	50	1	48016094	045242084715	269,00	322,80	



## Bois et Plastiques

Longueur (mm)	Pas (mm)	Pas denture	Réf.	Conditionné par	Quantité minimum	Réf.	Code EAN	Prix tarif HT €	Prix tarif TTC €					
150	4.2	6	S644D	6 - 100	-	6 - 100	Non	Oui	3	1	48001075	045242079810	9,99	11,99
150	4.2	6	S744D	6-50	-	6-50	Oui	Non	3	1	48001076	045242079827	9,99	11,99
230	4.2	6	-	6 - 190	6 - 190	6 - 100	Non	Oui	5	1	48005016	045242082636	39,90	47,88
240	5.5/6	4/5	S1531L	15 - 190	15 - 190	-	Non	Non	3	1	48001077	045242079834	23,90	28,68
240	8.5	3	S1542K	15 - 190	-	-	Non	Non	3	1	48001078	045242079841	23,90	28,68
150	4.2	6	-	6 - 60	6 - 60	-	Non	Non	2	1	4932493509	4058546483807	34,90	41,88
275	4.2	6	-	6 - 200	6 - 200	-	Non	Non	2	1	4932471693	4058546295929	47,90	57,48
300	4.2	6	S1344D	6 - 250	6 - 250	-	Non	Non	3	1	48001079	045242079858	14,90	17,88

## Lames SAWZALL® pour matériaux spéciaux

### Découpe métal

Pointe plongeante : entrée rapide dans les matériaux < 0,6 mm. Pas besoin d'outils supplémentaires.  
Polyvalence : profil du corps de lame effilé qui permet la découpe en arrondie.  
Longue durée de vie - denture 30 tpi optimisée pour la coupe des matériaux fins 0,6 - 1,5 mm. Le conduit en spirale le plus commun est de 0,8 mm d'épaisseur.



Longueur (mm)	Pas (mm)	Pas denture	Conditionné par	Quantité minimum	Réf.	Code EAN	Prix tarif HT €	Prix tarif TTC €
85	0.8	30	5	1	48001630	045242300174	31,90	38,28

### Plaques de plâtre



Profondeur de coupe précise : seulement 63 mm de long, protège contre les coupes involontaires.  
Dents double face : coupe dans TOUTES les directions - génère moins de poussière que les autres outils - coupes nettes sans déchirer les plaques de plâtres.

Longueur (mm)	Pas (mm)	Pas denture	Conditionné par	Quantité minimum	Réf.	Code EAN	Prix tarif HT €	Prix tarif TTC €		
63	-	-	Oui	Oui	1	1	48001640	045242300181	8,99	10,79
125	4.2	6	Oui	Oui	5	1	48005052	045242082735	19,90	23,88

## Matériaux abrasifs, fonte, fibre de verre

Longueur (mm)	Pas (mm)	Pas denture	Réf.	Conditionné par	Quantité minimum	Réf.	Code EAN	Prix tarif HT €	Prix tarif TTC €					
230	Diamond grit	-	Ø 10 - 160	Ø 10 - 160	3 - 175	-	-	1	1	48001450	045242187416	26,90	32,28	
150	Grain carbure	-	Ø 10 - 100	Ø 10 - 100	3 - 100	-	-	3	1	48001420	045242081950	26,90	32,28	
230	Grain carbure	S1130R	Ø 10 - 160	Ø 10 - 160	3 - 175	-	-	3	1	48001430	045242082001	41,90	50,28	
305	8.5	3	S1241HM	-	-	6 - 150	10 - 250	-	1	1	48001080	045242079865	49,90	59,88
235	17	1.5	-	-	-	6-135	10-135	10-135	1	1	4932498318	4058546521875	24,90	29,88
300	17	1.5	-	-	-	6-150	10-200	10-200	1	1	4932498319	4058546521882	34,90	41,88
450	17	1.5	-	-	-	6 - 150	10 - 350	10 - 350	1	1	48001460	045242235353	69,90	83,88
235	8.5	3	-	-	-	6-135	10-135	10-135	1	1	4932498320	4058546521899	34,90	41,88
300	8.5	3	-	-	-	4-150	10-200	10-200	1	1	4932498321	4058546521905	44,90	53,88
450	8.5	3	-	-	-	4-150	10-350	10-350	1	1	4932498322	4058546521912	64,90	77,88

## Matériaux d'isolation, carton, mousse

Longueur (mm)	Pas (mm)	Pas denture	Réf.	Conditionné par	Quantité minimum	Réf.	Code EAN	Prix tarif HT €	Prix tarif TTC €				
300	Ondulé	Ondulé	-	Oui	Oui	Oui	Oui	1	1	48001084	045242079902	19,90	23,88

## Special application: Frozen materials

Longueur (mm)	Pas (mm)	Pas denture	Réf.	Conditionné par	Quantité minimum	Réf.	Code EAN	Prix tarif HT €	Prix tarif TTC €				
300	4.2	6	S1211K	-	-	-	-	1	1	48001082	045242079889	17,90	21,48
400	4.2	6	-	-	-	-	-	1	1	48001083	045242079896	25,90	31,08

## Coupe au ras



Coupe au ras - butée de garde préservant l'affûtage lors des coupes au ras de murs, des planchers.  
Corps de lame de hauteur supplémentaire - Pratique lors de la découpe des portes et fenêtres en bois.  
FANG TIP™ - pour un usage facile et rapide.

Longueur (mm)	Pas (mm)	Pas denture	Réf.	Conditionné par	Quantité minimum	Réf.	Code EAN	Prix tarif HT €	Prix tarif TTC €
300	5	5	-	1	1	48001600	045242253272	44,90	53,88



## Coffrets lames de scies sabres SAWZALL™

Designation	Conditionné par	Quantité minimum	Réf	Code EAN	Prix tarif HT €	Prix tarif TTC €
<b>Coffret 5 lames universelles SAWZALL®</b> 1 x AX™ bois avec clous - 230 mm x 5 Tpi (48005026), 1 x WRECKER™ multi matériaux - 230 mm x 8 Tpi (48005706), 1 x TORCH™ metal - 230 mm x 14 Tpi (48005787), 1 x TORCH™ metal - 150 mm x 14 Tpi (48005782), 1 x TORCH™ metal - 150 mm x 18 Tpi (48005784)	5	1	49222205	045242536528	25,90	31,08
<b>Set de 5 lames de scie sabre carbure SAWZALL™</b> Bois avec clous: 2 x AX™ carbure - 230 mm, Metal: 2 x TORCH™ carbure - 150 mm, 1 x TORCH™ carbure - 230 mm.	5	1	49222206	045242567492	Non disponible	Non disponible
<b>Coffret 10 lames universelles SAWZALL®</b> 3 x THIN KERF metal - 150 mm x 14 Tpi (48005182), 3 x THIN KERF metal - 150 mm x 24 Tpi (48005186), 2 x THIN KERF wood with nails - 150 mm x 5 Tpi (48005035), 1 x THIN KERF wood with nails - 230 mm x 5 Tpi (48005036), 1 x THIN KERF metal - 230 mm x 18 Tpi (48005188)	10	1	49222211	045242536856	41,90	50,28
<b>Coffret 12 lames universelles SAWZALL®</b> 2 x AX™ bois avec clous - 150 mm x 5 Tpi (48005021), 2 x AX™ bois avec clous - 230 mm x 5 Tpi (48005026), 4 x TORCH™ metal - 150 mm x 18 Tpi (48005784), 2 x TORCH™ metal - 230 mm x 14 Tpi (48005787), 2 x WRECKER™ multi matériaux - 150 mm x 7/11 Tpi (48005701)	12	1	49222229	045242536863	69,90	83,88
<b>Set de 13 lames de scie sabre</b> 2 x WRECKER™ multi matériaux - 150 mm, 2 x AX™ bois avec clous - 150 mm, 2 x AX™ bois avec clous - 230 mm, 4 x TORCH™ metal - 150 mm, 2 x TORCH™ metal - 230 mm, 1 x TORCH™ carbure - 150 mm	13	1	49222231	045242540686	Non disponible	Non disponible



## Lames HACKZALL™

Spécialement conçues et optimisées pour les scies sabre à batterie™. Bi-Métal pour une longévité exceptionnelle. Forme de la denture optimisée pour un perçage agressif et rapide. Corps aminci pour la vitesse et augmenter l'autonomie de la batterie (par rapport aux lames classiques).

Longueur (mm)	Pas (mm)	Pas denture							Conditionné par	Quantité minimum	Réf	Code EAN	Prix tarif HT €	Prix tarif TTC €		
100	4.2	6	-	-	-	-	6 - 40	Ø 10 - 40	5	1	49005460	045242160273	17,90	21,48		
150	1.8	14	3 - 6	Ø 10 - 32	3 - 6	3 - 6	-	Ø 10 - 50	5	1	49005614	045242160334	19,90	23,88		
100	1.4	18	1.5 - 4	Ø 10 - 32	1.5 - 4	-	-	-	5	1	49005418	045242160341	17,90	21,48		
100	1	25	0.5 - 3	Ø 8 - 32	0.5 - 3	-	-	-	5	1	49005424	045242160358	17,90	21,48		
75	-	-	-	-	-	-	-	-	1	1	49005456	045242219476	11,90	14,28		
125	-	-	-	-	-	-	-	-	1	1	49005455	045242293421	15,90	19,08		
60	-	-	-	-	-	-	-	-	1	1	49005450	045242221066	19,90	23,88		
											10	1	49220220	045242160365	35,90	43,08

**Pochette 10 lames HACKZALL™**  
 2 x 49005460, 3 x 49005614, 3 x 49005424, 2 x 49005418. + pochette

Grattoir de 75 mm : Pour retirer de l'adhésif, silicone, peinture et rouille.

Large grattoir de 125 mm : Pour retirer de la colle, silicone, vinyle, peinture et papier peint.

Lame de déjointage et de grattage des joints.



## LAMES SCIES SAUTEUSES

### QUALITÉ DU MATÉRIAU

#### HCS

- Acier au carbone : idéal dans les matériaux tendres comme le bois, (le mélaminé) et le plastique

#### HSS

- Acier haute vitesse pour la coupe de métal, métal non ferreux, aluminium

#### CONCRÉTION CARBURE

- Concretion en carbone : pour les matériaux abrasifs comme la fonte, le béton cellulaire, le carrelage, le verre.

#### TC

- Dents en carbure : pour les matériaux en fibre de verre et les matériaux très durs comme l'acier inoxydable.

#### BI-MÉTAL

- Lames Bi-Métal : combinaison du HSS et HCS au carbone pour répondre aux travaux les plus extrêmes et intensifs.

#### POINTS FORTS DE LA LAME BI-MÉTAL:

- Flexible et incassable
- Durée de vie jusqu'à 5 fois plus longues qu'une lame traditionnelle pour le bois (2 fois pour le métal)
- Meilleure résistance à l'échauffement pour prolonger l'affûtage de la denture
- Meilleure performance de coupe.

Corps en acier HSS flexible et incassable pour les applications les plus exigeantes

Bi-Metal

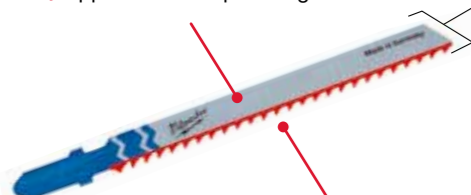

Denture acier carbone pour les performances de coupe et la résistance à l'usure

### Code couleur lame

Chaque domaine d'application à son code couleur

2743 51

= Jaune + corps argent : Pour tous les types de bois, lamellés-collés, panneaux de particules, contreplaqués, mélaminés et plastiques.

2540 63

= Bleu + corps argent : Pour tous les types de métaux ferreux et non ferreux, acier, aluminium, laiton cuivre, l'inox, le plomb, l'étain, les matériaux multicouches.

3733 87

= Noir : Pour le carton, le caoutchou, la fibre de verre, la mousse et les matériaux abrasifs

3733 90

= Jaune + bi-métal : tous les types de bois.  
Bleu + bi-métal : tous les types de métaux

2540 63

## Lames de scies sauteuses - Bois et plastiques

### Coupes universelles

Lames d'usage universel dans le bois et PVC.

Longueur (mm)	Pas (mm)	Réf.	Image	Image	Image	Image	Image	Image	Image	Image	Image	Conditionné par	Quantité minimum	Réf	Code EAN	Prix tarif HT €	Prix tarif TTC €
50	2	T 119 B	< 20	-	< 20	Oui	-	Non	Non	Non	Non	5	1	4932274353	4002395301553	4,99	5,99
75	3	T 111 C	5 - 50	-	< 40	-	Oui	Non	Non	Non	Non	5	1	4932254071	4002395301539	5,49	6,59

### À chantourner

Le corps de lame plus étroit facilite les découpes courbes à rayons serrés.

Les lames 4932265312 et 4932430143 à double denture opposée permettent des coupes plus fines avec des rayons extrêmement courts.

50	1.35	T 101 A0	< 20	< 20	< 15	Oui	Non	Oui	Non	Non	Non	5	1	4932373392	4002395348879	7,49	8,99
50	2	T 119 B0	< 20	-	< 20	Oui	Non	Oui	Non	Non	Non	5	1	4932274650	4002395301485	6,29	7,55
75	2.5	Curve	< 30	< 20	< 20	Oui	Non	Oui	Non	Oui	Oui	5	1	4932430143	4002395378043	13,90	16,68
75	4 / 1.2	Special	< 30	-	< 30	Non	Oui	Oui	Non	Non	Non	5	1	4932265312	4002395301478	9,39	11,27
75	4	T 244 D	< 50	-	-	Non	Oui	Oui	Non	Oui	Oui	5	1	4932346078	4002395312375	6,29	7,55
												25	1	4932373492	4002395349920	29,90	35,88

### Coupes rapides

Le design agressif des dents affûtées est idéal pour la découpe très rapide du bois.

75	4	T 144 D	< 50	-	-	Non	Oui	Non	Non	Oui	Oui	5	1	4932213116	4002395301492	6,29	7,55
												25	1	4932373487	4002395349272	29,90	35,88
												100	1	4932430461	4002395381227	69,90	83,88
75	4	T 144 DF	< 50	-	-	Non	Oui	Non	Non	Oui	Oui	5	1	4932373391	4002395348862	16,90	20,28
105	4	T 344 D	< 80	-	-	Non	Oui	Non	Non	Oui	Oui	5	1	4932311633	4002395301508	12,90	15,48
155	4	T 744 D	5-125	-	-	Non	Oui	Non	Non	Oui	Oui	5	1	4932354745	4002395324095	29,90	35,88

### Coupes plus rapides et plus nettes

Triple affûtage des dents pour des coupes plus rapides et plus nettes. Lame épaisse plus solide. Pointe idéale pour les coupes plongeantes.

Longueur (mm)	Pas (mm)	Réf.	3-CUT	Conditionné par	Quantité minimum	Réf.	Code EAN	Prix tarif HT €	Prix tarif TTC €							
91	2.5	T 234 X	3 - 60	3 - 60	Oui	< 45	Non	Non	Oui	Non	5	1	4932430141	4002395378029	13,90	16,68

### Coupes précises, propres et sans éclats

Denture rectifiée pour des coupes précises, nettes, propres et sans éclats.

75	2.5	T 101 B	< 30	< 60	Non	< 30	Oui	Non	Non	Non	5	1	4932254061	4002395301522	6,29	7,55
											25	1	4932373489	4002395349296	29,90	35,88
75	2.5	T 101 BF	< 30	< 60	Non	< 30	Oui	Non	Non	Non	5	1	4932373390	4002395348855	14,90	17,88
75	4	T 101 D	< 50	< 60	Non	< 45	Oui	Non	Non	Non	5	1	4932274351	4002395301515	6,29	7,55
											25	1	4932373490	4002395349906	29,90	35,88
105	3	T 301 CD	< 80	< 60	Non	-	Oui	Non	Non	Non	5	1	4932399306	4002395359202	10,90	13,08
105	4	T 301 DL	< 80	< 80	Non	< 50	Oui	Non	Non	Non	5	1	4932346071	4002395312399	10,90	13,08

### Coupes précises dans plan de travail

Lames plus épaisses pour la rigidité et la précision lors de coupes verticales dans les supports épais.

75	4	T 101 DP	< 60	< 60	Non	< 45	Oui	Non	Non	Oui	5	1	4932373080	4002395346073	9,99	11,99
105	4	T 101 DP sp.	< 80	< 80	Non	< 50	Oui	Non	Non	Oui	5	1	4932373388	4002395348831	16,90	20,28

### Coupes en situation dans mélaminé et plan de travail

La denture inversée permet de réaliser des coupes nettes et sans éclats sur la partie supérieure des panneaux mélaminés ou à la surface fragile. Les meilleurs résultats de travail sont obtenus sans mouvement pendulaire.

75	2.5	T 101 BR	< 30	< 60	Non	< 60	Oui	Non	Non	Non	5	1	4932346079	4002395312382	7,99	9,59
105	2.5	T101BR sp.	< 50	< 80	Non	< 80	Oui	Non	Non	Non	5	1	4932348072	4002395313860	10,90	13,08

### Pour parquet

La lame 4932373392 est idéale pour couper des surface incurvées et irrégulières. Utilisez la lame 4932373083 pour une coupe droite.

50	1.35	T 101 A0	< 20	Non	< 20	< 15	Oui	Non	Oui	Non	5	1	4932373392	4002395348879	7,49	8,99
60	1.9	Special	3 - 20	Oui	Oui	-	Oui	Non	Non	Non	5	1	4932373083	4002395346080	13,90	16,68

### Métaux

#### Métaux et alliages

Lame 274652 : sa denture très fine est idéale pour les coupes de tôles très fines avec des dents disposant d'un diamètre de 0,7 mm. Pour une durée de vie 2 fois plus longue, les lames Bi-Métal + un lubrifiant approprié sont recommandés.

Longueur (mm)	Pas (mm)	Réf.	Cu/Ni/Ms/Zn	STAINLESS - INOX	ALU	Conditionné par	Quantité minimum	Réf.	Code EAN	Prix tarif HT €	Prix tarif TTC €					
55	0.7	T 118 G	0.5 - 2	0.5 - 2	-	-	-	-	Non	5	1	4932274652	4002395301621	6,99	8,39	
55	1.2	T 118 A	1.5 - 4	1.5 - 4	-	-	-	-	Non	5	1	4932254063	4002395301614	6,99	8,39	
										25	1	4932373486	4002395349265	31,90	38,28	
55	1.2	T 118 AF	1.5 - 4	1.5 - 4	-	1.2 - 2	-	-	Non	5	1	4932340011	4002395304684	9,99	11,99	
66	1.2	T 118 A sp.	1.5 - 4	1.5 - 4	-	-	-	-	Non	5	1	4932345826	4002395313464	9,39	11,27	
105	1	T 318 A	1 - 4	1 - 4	< 85	-	-	-	Non	5	1	4932399307	4002395359219	9,99	11,99	
55	2	T 118 B	3 - 6	3 - 6	-	-	3 - 10	-	Non	5	1	4932254064	4002395301591	6,99	8,39	
55	2	T 118 BF	3 - 6	3 - 6	-	2 - 3	3 - 10	-	2 - 30	Non	5	1	4932340012	4002395304691	9,99	11,99
75	2.5	T 101 A sp.	-	2 - 10	< 45	-	3 - 10	-	2 - 20	Non	5	1	4932274651	4002395301577	11,90	14,28

### Universelles

Ces lames sont conçues pour couper différents matériaux comme l'acier, l'aluminium, le bois avec des clous ou encore le plastique. La lame 4932373086 avec une longueur de 155 mm permet la coupe de matériaux ondulés.

91	2.5 / 1.8	T 123 XF	2.5 - 10	3 - 10	< 50	-	4 - 10	-	Non	5	1	4932430142	4002395378036	13,90	16,68
105	1.2	T 318 AF	1.5 - 4	1.5 - 4	< 85	-	-	-	Non	5	1	4932274654	4002395301607	12,90	15,48
105	2	T 318 BF	3 - 6	3 - 6	< 85	-	3 - 10	4 - 30	Non	5	1	4932274653	4002395301584	12,90	15,48
155	1	T 718 AF	1 - 4	1 - 4	< 125	-	-	-	Non	5	1	4932373086	4002395346097	17,90	21,48

### À chantourner

Le corps de lame plus étroit facilite les découpes courbes à rayons serrés dans les métaux.

55	1.2	T 218 A	1.5 - 4	1.5 - 4	-	-	-	-	Oui	5	1	4932346082	4002395312368	6,99	8,39
75	3	T 227 D	3.5 - 6	3.5 - 6	-	-	4 - 15	4 - 30	Oui	5	1	4932346081	4002395312351	8,99	10,79

## Aluminium

Denture spéciale pour améliorer l'évacuation des coupes et donc accélérer la coupe.  
Pour les coupes courbes dans l'aluminium, l'utilisation de la lame référence 4932346081 est recommandée.

Longueur (mm)	Pas (mm)	Réf.				Conditionné par	Quantité minimum	Réf	Code EAN	Prix tarif HT €	Prix tarif TTC €		
75	3	T 127 D	3.5 - 6	3.5 - 6	-	4 - 15	4 - 30	5	1	4932274315	4002395301560	7,99	9,59

## Pour l'inox

La denture carbure résiste nettement plus longtemps à l'usure.  
Pour de meilleurs résultats il est recommandé de travailler sans mouvements pendulaire et avec un lubrifiant approprié.

Longueur (mm)	Pas (mm)	Réf.				Conditionné par	Quantité minimum	Réf	Code EAN	Prix tarif HT €	Prix tarif TTC €		
50	1.1	T 118 AHM	1.5 - 3	1.5 - 3	-	1.5 - 3	-	2	1	4932373393	4002395348886	33,90	40,68

## Matériaux spécifiques

### Fibre de verre, plastique renforcé, verre acrylique

Lame 4932373387 : denture carbure pour la durée de vie dans la fibre de verre.

Longueur (mm)	Pas (mm)	Réf.				Conditionné par	Quantité minimum	Réf	Code EAN	Prix tarif HT €	Prix tarif TTC €					
75	2.5	T 101 A sp.	2 - 10	-	Non	Non	2 - 20	-	Non	5	1	4932274651	4002395301577	11,90	14,28	
75	4.2	T 141 HM	-	-	Non	Non	5 - 20	5 - 20	-	Oui	1	1	4932399308	4002395359226	17,90	21,48
91	3.3	T301CHM	< 60	Non	Non	5 - 20	2 - 20	5 - 20	-	Oui	2	1	4932493687	4058546508470	39,90	47,88
105	4.2	T 341 HM	< 60	Non	Non	5 - 20	-	5 - 20	-	Non	1	1	4932373387	4002395348824	17,90	21,48

### Matériaux abrasifs, fonte

Longueur (mm)	Pas (mm)	Réf.				Conditionné par	Quantité minimum	Réf	Code EAN	Prix tarif HT €	Prix tarif TTC €						
54	Grain 30	T 130 Grossier	-	-	Oui	Oui	< 15	-	Oui	5 - 15	Non	1	1	4932213231	4002395301645	6,69	8,03
54	Grain 50	T 150 Fine	-	-	Oui	Oui	< 10	-	Oui	5 - 15	Non	1	1	4932213232	4002395301652	6,69	8,03

## Matériaux d'isolation, mousse, carton, pneu

Longueur (mm)	Pas (mm)	Réf.				Conditionné par	Quantité minimum	Réf	Code EAN	Prix tarif HT €	Prix tarif TTC €	
155	Ondulé	T 313 AW	Oui	Oui	Oui	Oui	5	1	4932430144	4002395378050	29,90	35,88

## Set de lames de scie sauteuse - Réception de T-shank

Designation	Conditionné par	Quantité minimum	Réf	Code EAN	Prix tarif HT €	Prix tarif TTC €
① Blister 5 lames emmanchement T pour les applications bois et métal Lames de scie sauteuse 4932213116, 4932254061, 4932254063, 4932254064, 4932254071	5	1	4932345825	4002395314850	7,79	9,35
② Set de 35 lames de scie sauteuse bois et métal Contenu: 7 x 4932213116 - T144D bois coupe rapide, 7 x 4932274351 - T101D bois coupe nette 7 x 4932254061 - T101B bois coupe ultra nette, 7 x 4932346078 - T244D bois lames à chantourner, 7 x 4932254063 - T118A metal	35	12	4932479088	4058546368821	41,90	50,28



## Lames - Emmanchements spéciaux

Longueur (mm)	Pas (mm)	Réf.			Conditionné par	Quantité minimum	Réf	Code EAN	Prix tarif HT €	Prix tarif TTC €				
75	4	A 2202	5 - 60	< 60	-	Non	Oui	Oui	5	1	4932354508	4002395321070	5,99	7,19
75	2.5	A5035/A5041	< 30	< 60	< 30	Oui	Non	Non	5	1	4932354506	4002395321056	6,79	8,15

## LAMES DE MULTITOOL

# STARLOCK

AUCUN ADAPTATEUR REQUIS

CHANGEMENT RAPIDE DE LAMES

PUISSANCE 100% TRANSMISE DE L'OUTIL À L'ACCESSOIRE

## UN SYSTÈME UNIVERSEL

### POURQUOI MILWAUKEE?

- 1 LA MEILLEURE DURÉE DE VIE ET LONGÉVITÉ
- 2 DES SOLUTIONS POUR TOUT LES MÉTIERS
- 3 UNE GAMME COMPLÈTE
- 4 + DE 22 LAMES DIFFÉRENTES DANS LA GAMME



**CARBURE EXTRÊME**

Lame multi matériaux plongeante dentée pour une meilleure durée de vie (30x plus que lames standard)

48906040

# 30x PLUS DE COUPES

**CARBIDE EXTREME**

Description	bois souple	Bois dur	Plas-tique	Bois clouté	Metal	Joint	Colle de fixation	Quantité dans le pack	Référence
Lame coupe plongeante bois 25mm	✓		✓					1	48906001
Coupe plongeante dans le bois 35mm avec géométrie des dents pour une coupe rapide et propre	✓	✓	✓					1	48906011
Coupe plongeante dans le bois 65mm	✓		✓					1	48906005
Coupe plongeante Bois 65mm avec géométrie 3 dents pour une coupe plus rapide et plus propre	✓	✓	✓					1	48906015
Coupe plongeante Bois 65mm bi-métal Géométrie 3 dents pour une coupe plus rapide et plus propre	✓	✓	✓					1	48906017
Bois avec clous 20 mm coupe plongeante bi-métal pour une plus grande durée de vie	✓		✓	✓				1	48906000
Lame Bi-métal coupe plongeante Bois clouté 35mm for une plus longue durée de vie	✓		✓	✓				1	48906021
Coupe plongeante Bois clouté 65mm lame bi-métal pour une plus grande durée de vie	✓		✓	✓				1	48906027
Coupe Multi-matériaux 28mm Lame bi-métal pour une plus grande durée de vie	✓	✓	✓	✓	✓			1	48906031
Coupe plongeante multi-matériaux 43mm lame bi-métal pour une plus grande durée de vie	✓	✓	✓	✓	✓			1	48906035
Coupe plongeante multi-matériaux, lame avec une denture carbure (durée de vie 30 fois supérieur comparé à une lame standard)	✓	✓	✓	✓	✓			1	48906040
Coupe Multi-matériaux 85mm de diamètre	✓	✓	✓	✓	✓			1	48906038
Coupe Multi-matériaux 100mm de diamètre, lame bi-métal pour une plus grande durée de vie	✓	✓	✓	✓	✓			1	48906039
Retrait de joint, lame carbure d'épaisseur 2.2mm. Idéal pour le retrait des joint entre les murs ou plancher						✓		1	48906051
Retrait de joint lame carbure d'épaisseur 1.2mm. Idéal pour le retrait des joint entre les murs ou plancher						✓		1	48906050
Retrait de joint lame diamant d'épaisseur 2.2mm. Idéal pour le retrait des joint entre les murs ou plancher Durée de vie 5X supérieur à une lame classique						✓		1	48906053
Retrait de joint lame diamant d'épaisseur 1.2mm. Idéal pour le retrait des joint entre les murs ou plancher Durée de vie 5X supérieur à une lame classique						✓		1	48906052
Plateau avec grain carbure pour un ponçage efficace de la colle à carrelage, du mortier et du bois.	✓						✓	1	48906054
Grattoir ferme pour l'élimination des résidus comme de l'adhésifs, adhésifs pour carrelage, le béton résidus et peinture ancienne.							✓	1	48906062

### PONÇAGE

Plateau de ponçage avec 6 trous, crochets et fixations

48906070



### Description

Perforated sanding discs for wood, paint, lacquer and plaster 93x93x93mm.

Powergrid Mesh - 80-240 grit  
High performance - 40-240 grit  
Standard - 40-240 grit

## Accessoires Multi-Tool - STARLOCK

La réception universelle des lames STARLOCK rend les lames MILWAUKEE® compatibles avec les outils oscillants les plus populaires.

### Lames de multi-tool bois

Designation	Largeur (mm)	Longueur (mm)	Bois tendre	Bois dur	Plas-tiques	Bois clouté	Profilé métallique	Conditionné par	Quantité minimum	Réf	Code EAN	Prix tarif HT €	Prix tarif TTC €
① LAME MULTI TOOL BOIS 35X42MM (X1)	35	42	✓		✓			1	1	48906001	045242600298	15,90	19,08
								10	1	48906004	045242600281	119,00	142,80
② Lame coupe plongeante Bois 35mm avec denture 3 géométrie pour des coupes rapides et propres	35	42	✓	✓	✓			1	1	48906011	045242600304	17,90	21,48
								10	1	48906014	045242600311	149,00	178,80
								50	1	48906511	045242739974	469,00	562,80
③ Lame coupe plongeante Bois 65mm	65	42	✓		✓			1	1	48906005	045242600274	19,90	23,88
								50	1	48906505	045242739943	629,00	754,80
④ Lame coupe plongeante Bois 65mm avec denture 3 géométrie pour des coupes rapides et propres	65	42	✓	✓	✓			1	1	48906015	045242600328	19,90	23,88
								1	1	48906017	045242600335	19,90	23,88
⑤ Lame Bi-métal coupe plongeante Bois 35mm for pour meilleure durée de vie et une denture 3 géométrie pour une coupe rapide et propre	35	42	✓	✓	✓			10	1	48906019	045242600342	169,00	202,80



### Lames multi-tool multi-matériaux

Designation	Largeur (mm)	Longueur (mm)	Bois tendre	Bois dur	Plas-tiques	Bois clouté	Profilé métal-lique	Conditionné par	Quantité minimum	Réf	Code EAN	Prix tarif HT €	Prix tarif TTC €
① Bois avec clous Coupe plongeante étroite de 20 mm. Lame en bi-métal pour une longue durée de vie	20	34	✓	✓	✓	✓		1	1	48906000	045242670673	14,90	17,88
② Lame Bi-métal coupe plongeante Bois clouté 35mm, Plus grande durée de vie	35	42	✓	✓	✓	✓		1	1	48906021	045242600359	16,90	20,28
								10	1	48906024	045242600366	149,00	178,80
③ Lame Bi-métal coupe bois clouté 65mm, pour une plus grande durée de vie	65	42	✓		✓	✓		1	1	48906027	045242600373	19,90	23,88
								50	1	48906527	045242739950	649,00	778,80
④ Coupe plongeante Multi-matériaux 28mm, lame bi-métal pour une meilleure durée de vie	28	47	✓	✓	✓	✓	✓	1	1	48906031	045242600380	19,90	23,88
								10	1	48906034	045242600397	159,00	190,80
								50	1	48906531	045242739936	499,00	598,80
⑤ Coupe plongeante Multi-matériaux 43mm, Lame Bi-métal pour une meilleure durée de vie	43	47	✓	✓	✓	✓	✓	1	1	48906035	045242600403	19,90	23,88
								1	1				
⑥ Coupe plongeante Multi-matériaux 35mm, lame avec denture carbure pour une durée de vie extra longue (30X plus de durée de vie comparé à une lame standard)	35	32	✓	✓	✓	✓	✓	1	1	48906040	045242600458	31,90	38,28
								1	1				
⑦ Coupe Multi-matériaux 85mm de diamètre, lame segmentée pour coupe à ras	85	20	✓	✓	✓	✓	✓	1	1	48906038	045242600410	29,90	35,88
⑧ Coupe Multi-matériaux 100mm de diamètre, Lame Bi-métal segmentée Pour une meilleure durée de vie	100	28	✓	✓	✓	✓	✓	1	1	48906039	045242600427	49,90	59,88



### Lames multi-tool à déjoindre et à poncer

Designation	Largeur (mm)	Longueur (mm)	Enduit de jointement	Tuile adhésive	Conditionné par	Quantité minimum	Réf	Code EAN	Prix tarif HT €	Prix tarif TTC €
① Lame carbure pour retrait de joint 2.2mm. Permet le retrait de joint endommagé entre le mur et le plancher	75	20	✓		1	1	48906051	045242600441	29,90	35,88
② Lame carbure pour retrait de joint 1.2mm. Permet le retrait de joint endommagé entre le mur et le plancher	75	20	✓		1	1	48906050	045242600434	34,90	41,88
					1	1				
③ Retrait de joint, lame carbure d'épaisseur 2.2mm. Idéal pour le retrait des joint entre les murs ou plancher	90	25	✓		1	1	48906053	045242600489	79,90	95,88
④ Retrait de joint lame carbure d'épaisseur 1.2mm. Idéal pour le retrait des joint entre les murs ou plancher	75	25	✓		1	1	48906052	045242600465	159,00	190,80
⑤ plateau avec grain carbure pour un ponçage efficace de la colle à carrelage, du mortier et du bois.	80	80		✓	1	1	48906054	045242600496	29,90	35,88

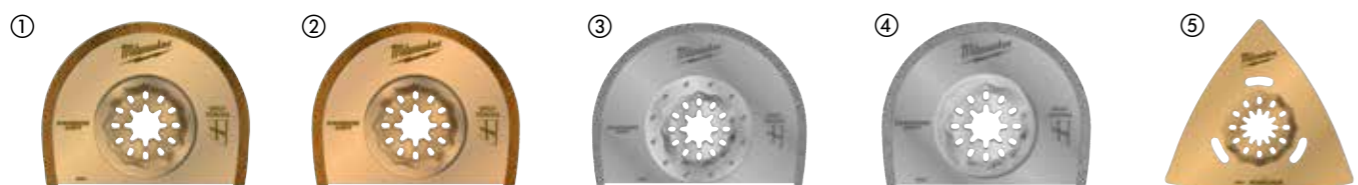

### lames de multi-tool à racler et à découper

Designation	Largeur (mm)	Longueur (mm)	Tuile adhésive	Adhésifs	Tapis	Silicon Acrylic	Conditionné par	Quantité minimum	Réf	Code EAN	Prix tarif HT €	Prix tarif TTC €
① Plateau Flexible pour le retrait de résidus comme le silicone, tapis, adhésif et peinture ancienne	52	37		✓		✓	1	1	48906061	045242600540	17,90	21,48
② Plateau pour le retrait de résidus durs comme l'adhésif dur, l'ancienne peinture et les résidus béton	52	37	✓	✓	✓		1	1	48906062	045242600557	19,90	23,88
③ Grattoire flexible pour le silicone et le mastic	70	-				✓	1	1	48906063	045242600564	23,90	28,68
④ Lame tranchante 3 dents. Idéal pour le coupe de tapis, PVC, tableau et feutre de toiture	40	-			✓		1	1	48906060	045242600519	34,90	41,88



### poncer / polir / nettoyer

Designation	Largeur (mm)	Longueur (mm)	Conditionné par	Quantité minimum	Réf	Code EAN	Prix tarif HT €	Prix tarif TTC €
① Plateau de ponçage 93 x 93 mm	93	93	1	1	48906070	045242600571	22,90	27,48
		Grit						
pack de papier abrasif (6pcs)		60	6	1	48906071	045242600588	9,62	11,54
pack de papier abrasif (6pcs)		80	6	1	48906072	045242600595	9,62	11,54
② pack de papier abrasif (6pcs)		120	6	1	48906073	045242600601	9,62	11,54
		180	6	1	48906074	045242600618	9,62	11,54
		240	6	1	48906075	045242600632	9,62	11,54

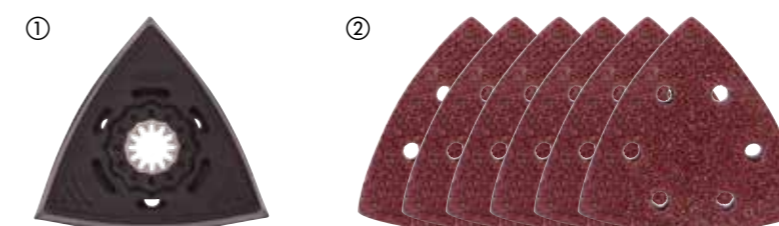

### coffrets de lames de multi-tools

Designation	Conditionné par	Quantité minimum	Réf	Code EAN	Prix tarif HT €	Prix tarif TTC €
<b>Set de lames en bois (5pc)</b>						
① 2 x 48906001 lame plongeante pour bois de 35 mm, 2 x 48906011 lame plongeante pour bois tendre et dur de 35 mm avec géométrie à 3 dents de coupe, 1 x 48906021 lame plongeante Bi-Métal pour bois et clous de 35 mm	5	12	48906114	045242670680	79,90	95,88
<b>Set de lame en bois et en métal (5 pièces)</b>						
② 1 x 48906011 lame plongeante 35 mm pour bois tendre et bois dur avec géométrie à 3 dents, 2 x 48906021 lame plongeante 35 mm pour bois et clous Bi-Métal, 2 x 48906031 lame plongeante 28 mm pour matériaux multiples	5	12	48906115	045242670697	69,90	83,88
<b>Set Multitool de rénovation</b>						
③ 2 x multi mat. coupe plongeante 28mm, 2 x multi mat. coupe plongeante 43mm, 1 x lame retrait de joint carbure 2.2mm, 1 x 3X lames de coupe, 1 x plateau Grain carbure, 1 x Grattoire flexible 52mm	8	1	48906088	045242600649	169,00	202,80
<b>Set Général lames multitool (11pcs)</b>						
④ 2 x 35mm lame plongeante, 2x65mm lame plongeante, 1x65mm lame coupe plongeante rapide 3C, 2 x 28mm multi-matériaux coupe plongeante, 43mm lame coupe plongeante 1 x 85mm lame multi matériaux, 1x grattoire 52mm	11	1	48906090	045242600663	179,00	214,80
⑤ Multi-tool box	1	1	4932479838	4058546376321	10,90	13,08



### Set de mèches pour défonceuse

Designation	Conditionné par	Quantité minimum	Réf	Code EAN	Prix tarif HT €	Prix tarif TTC €
① Jeu de 12 mèches- 8 mm	12	1	4932451668	4002395275564	119,00	142,80
② Kit de 6 mèches pour défonceuse 12mm	6	1	4932493578	4058546484491	129,00	154,80
③ KIT DE 6 MÈCHES POUR DÉFONCEUSE 12.7MM	6	1	4932493579	4058546484507	129,00	154,80

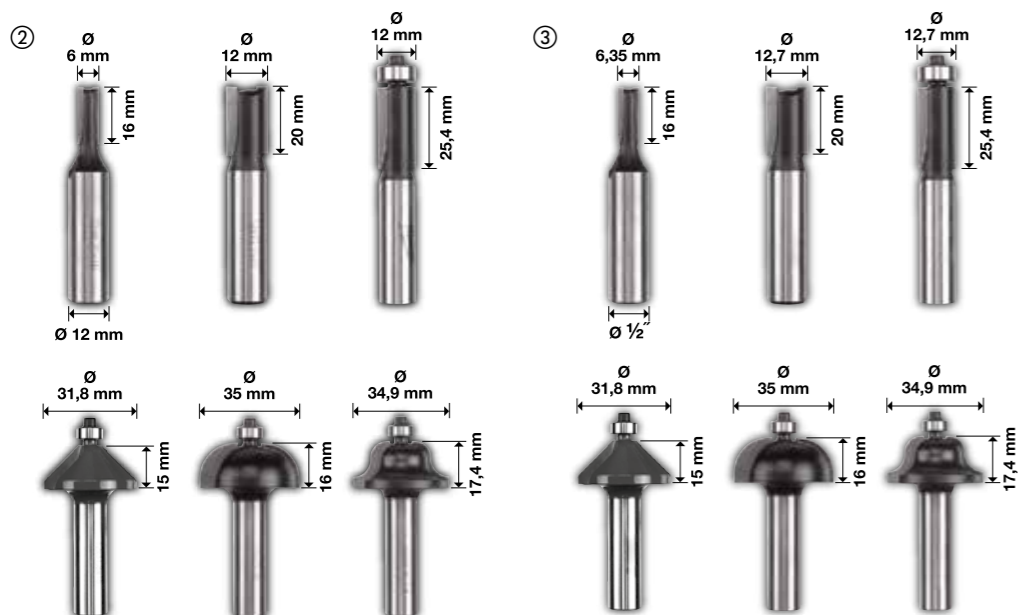

# LAMES DE SCIES CIRCULAIRES

MOINS D'ÉCHAUFFEMENT. PRÉCISION AMÉLIORÉE. DURÉE DE VIE ACCRUE.



SCIAGE, DÉCOUPAGE ET MEULAGE



DENTURE CARBURE INFUSÉE AU COBALT DE TUNGSTEN

pour des coupes nettes et précises







## Lames de scies circulaires pour le métal

NOUVEAU

1. Design spécifique des dents pour des performances optimales.
2. Dents au carbure pour une durée de vie supérieure.
3. Corps de lame endureté pour une coupe précise.
4. Interstice des dents permettant l'évacuation rapide et efficace des matériaux.
5. Design au laser pour réduire le bruit et les vibrations.

- Coupes froides peut-être manipulées immédiatement après la découpe.
- Coupes propres. Le design des dents réduit les travaux de finition.
- Coupes rapides. Plus rapide que toutes les autres méthodes de coupes classiques
- Réduit les coûts. Moins chers que les disques abrasifs.
- Réduit le bruit
- Réduit les vibrations
- Sécurité totale : pas d'étincelle, pas besoin de liquide de refroidissement, froid au toucher

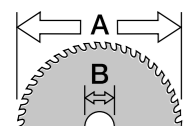

Ø mm

Ø mm	Alésage Ø mm	Nombre de dents	Épaisseur ligne de coupe (mm)	Capacité de coupe maxi (mm)	Acier doux	Plaque, tôle d'acier mince < 2.5 mm	Tête ondulé < 2.5 mm	Canalisation	Plaque / feuille Inox	Fonte	Cuivre	Aluminium	Armature	Matériaux sandwich (acier, mousse, panneaux)	Conditionné par	Quantité minimum	Réf	Code EAN	Prix tarif HT €	Prix tarif TTC €
135	20	30	1.6	1-2.5	✓	✓	✓	✓	✗	✗	✗	✗	✗	✓	1	1	48404070	045242233786	79,90	95,88
		50	1.6	1-2.5	✗	✗	✗	✗	✗	✗	✓	✓	✗	✗	1	1	48404075	045242233793	92,90	111,48
150	20	34	1.6	>2.5	✓	✓	✓	✓	✗	✗	✓	✗	✓	1	1	48404080	045242510283	64,90	77,88	
165	15.87	48	1.6	1-2.5	✓	✓	✓	✓	✗	✗	✗	✗	✗	✓	1	1	48404220	045242569069	89,90	107,88
174	20	36	1.6	1-2.5	✓	✓	✓	✓	✗	✗	✗	✗	✗	✓	1	1	48404225	045242569052	99,00	118,80
		42	1.8	>2.5	✓	✗	✗	✓	✗	✗	✗	✗	✗	✗	1	1	48404515	045242134465	129,00	154,80
203	3/8"	50	1.8	1-2.5	✓	✓	✓	✓	✗	✗	✗	✗	✗	✓	1	1	48404520	045242134472	149,00	178,80
		58	2.4	>2.5	✗	✗	✗	✗	✗	✗	✓	✓	✗	✗	1	1	48404345	045242569113	89,90	107,88

✓ Recommandée pour ces matériaux.

◆ Adaptée. Recommandé pour utilisation intermittente avec ces matériaux. Très bonnes caractéristiques de sciages, mais durée de vie réduite.

✗ Utilisation non recommandée.

### Optimisation de la durée de vie de la lame

1. Maintenir la pièce découpée pour réduire les vibrations.
2. Ne pas empiler les matériaux à découper. L'espace entre les couches augmente les risques de casses des dents. La durée de vie de la lame serait fortement affectée par ce type de découpe.
3. Lever la lame au maximum et attendre la pleine vitesse pour attaquer la coupe.
4. Ne pas forcer sur la machine. Démarrer doucement, puis appliquer graduellement suffisamment de pression pour éviter les étincelles.
5. Une vitesse de coupe et une pression optimales produiront peu ou pas du tout d'étincelle. La génération d'étincelle induit une surchauffe qui réduit la durée de vie de la lame.
6. Garder une coupe droite. Si en cas de décalage de la ligne de coupe l'outil est ramené de force dans la ligne, la pression latérale risque de casser les dents de la lame. Utiliser un guide parallèle dans la mesure du possible.
7. De manière générale, ne pas appliquer de pression latérale sur la lame. Le risque de casse en serait accru.
8. Dans le cas d'une coupe longue, sortir l'outil occasionnellement et le faire tourner à vide afin de refroidir la lame et l'outil.



## Lames pour scies à ruban

### Guide de choix de la denture

10 Tpi Pas 2,5 mm	10 / 14 Tpi Pas 2,5 / 1,8 mm	14 Tpi Pas 1,8 mm	14 / 18 Tpi Pas 1,8 / 1,4 mm	18 Tpi Pas 1,4 mm	25 Tpi Pas 1 mm
capacité de coupe 8 à 13 mm	capacité de coupe 5 à 13 mm	capacité de coupe 5 à 8 mm	capacité de coupe 4 à 8 mm	capacité de coupe 4 à 5 mm	capacité de coupe < 4 mm



## Lames premiums bi-métal pour scie à ruban

Lames bi-métal à pas multiples avec dents en acier rapide avec 8% de cobalt durent jusqu'à 3 fois plus longtemps que les lames classiques. Nécessitant moins de changement de lame  
Dents usinées avec précision pour des coupes rapides et propres.  
Optimisé pour les scies à ruban sans fil. Permet de réaliser plus de coupe de batterie.  
Adapté pour coupé les cornières en fer, tube galvanisé et même des aciers plus durs tels que la fonte et l'acier inoxydable.



### Lame Premium pour scie à ruban 1139.83 x 1237 x 0.51 mm

Capacité de coupe maxi (mm)	Pas (mm)	Pas denture	Conditionné par	Quantité minimum	Réf	Code EAN	Prix tarif HT €	Prix tarif TTC €
5 - 13	3.1 / 2.5	8 / 10	3	1	48390601	045242530298	41,90	50,28
			25	1	48390605	045242539697	299,00	358,80
4 - 8	2.1 / 1.8	12 / 14	3	1	48390611	045242530328	41,90	50,28
			25	1	48390615	045242539703	299,00	358,80



### Lame Premium pour scie à ruban 898.52 x 12.7 x 0.51

Capacité de coupe maxi (mm)	Pas (mm)	Pas denture	Conditionné par	Quantité minimum	Réf	Code EAN	Prix tarif HT €	Prix tarif TTC €
5 - 13	3.1 / 2.5	8 / 10	3	1	48390609	045242536412	34,90	41,88
			25	1	48390606	045242537754	249,00	298,80
4 - 8	2.1 / 1.8	12 / 14	3	1	48390619	045242536429	34,90	41,88
			25	1	48390616	045242537761	249,00	298,80



### Lame Premium pour scie à ruban 687.57 x 12.7 x 0.51

Capacité de coupe maxi (mm)	Pas (mm)	Pas denture	Conditionné par	Quantité minimum	Réf	Code EAN	Prix tarif HT €	Prix tarif TTC €
4 - 8	2.1 / 1.8	12 / 14	3	1	48390711	045242536436	27,90	33,48



### Lame Premium scie à ruban 776.29 x 12.7 x 0.51 mm (M12 Sub Compact)

Capacité de coupe maxi (mm)	Pas (mm)	Pas denture	Conditionné par	Quantité minimum	Réf	Code EAN	Prix tarif HT €	Prix tarif TTC €
4-8	2.1/1.8	12/14	3	1	48390631	045242605125	29,90	35,88
			25	1	48390636	045242605132	239,00	286,80
5-13	3.1/2.5	8/10	3	1	48390630	045242605156	29,90	35,88
			25	1	48390635	045242605163	239,00	286,80



## Lames bi -métal pour scie à ruban

Adapté pour la coupe de: cornière, tuyau galvanisé ou les aciers comme l'acier inoxydable ou la fonte

### Lame longueur 1139,83 mm (pour scie filaire et M18 FUEL™)

Capacité de coupe maxi (mm)	Pas (mm)	Pas denture	Conditionné par	Quantité minimum	Réf	Code EAN	Prix tarif HT €	Prix tarif TTC €
≥ 8	2,5	10	3	1	48390501	045242132096	56,90	68,28
5 - 8	1,8	14	3	1	48390511	045242132164	56,90	68,28
4 - 5	1,4	18	3	1	48390521	045242132263	56,90	68,28
≤ 4	1,0	25	3	1	48390531	045242132362	56,90	68,28



### Lame longueur 898,52 mm (M18)

Capacité de coupe maxi (mm)	Pas (mm)	Pas denture	Conditionné par	Quantité minimum	Réf	Code EAN	Prix tarif HT €	Prix tarif TTC €
5 - 8	1,8	14	3	1	48390519	045242201594	53,90	64,68
4 - 5	1,4	18	3	1	48390529	045242201747	53,90	64,68
≤ 4	1,0	25	3	1	48390539	045242201815	53,90	64,68



### Lame longueur 687,57 mm (M12)

Capacité de coupe maxi (mm)	Pas (mm)	Pas denture	Conditionné par	Quantité minimum	Réf	Code EAN	Prix tarif HT €	Prix tarif TTC €
2,5 - 8	1,4	18	3	1	48390572	045242272341	42,90	51,48



# SPEEDCROSS

LES DISQUES DIAMANT SPEEDCROSS MILWAUKEE® SONT DESTINÉS À TOUS LES PROFESSIONNELS QUI EXIGENT LES MEILLEURES PERFORMANCES POUR LEURS TRAVAUX LOURDS ET INTENSIFS SUR TOUT TYPE DE CHANTIERS.

**Segments**  
Concentration élevée en diamant avec une géométrie spéciale agressive pour des prestations de tronçonnage élevées. Segments soudés au laser pour une sécurité d'utilisation à 100%.

**Corps optimisé**  
Le corps du disque diamant est précontraint et a subi un traitement de durcissement supplémentaire pour lui assurer une géométrie parfaite et une résistance optimale contre l'accumulation de la chaleur.

**Fentes de refroidissement**  
Ces fentes améliorent le flux d'air, pour limiter la température des segments lors du tronçonnage. Elles suppriment les risques de surchauffe et augmentent la durée de vie des disques.

**Niveau sonore réduit**  
L'équilibre optimal et la planéité parfaite réduisent les bruits de frottements et le niveau sonore.

**Construction antivibration**  
La géométrie optimisée et la qualité de construction du disque éliminent les oscillations et absorbent au maximum les vibrations.

Ø 350 x 25,4 mm  
max. 5.400 rpm  
max. 100 m/s  
EN 13236  
4932 4719 87

4 002396 298869

AUDD 350

SCIAGE, DECOUPAGE ET MEULAGE



DISQUES DIAMANTS PREMIUMS  
VITESSE ET COUPE ET DURÉE DE VIE ACCRUE!

Disques Speedcross

# SPEEDCROSS

**VITESSE MAXI,  
LONGEVITE,  
SANS VIBRATION !**

- Utilisation universelle et multimatériaux
- 2 versions optimisées selon les matériaux
- Soudage laser des segments pour de meilleures performances
- Niveau de vibrations réduit

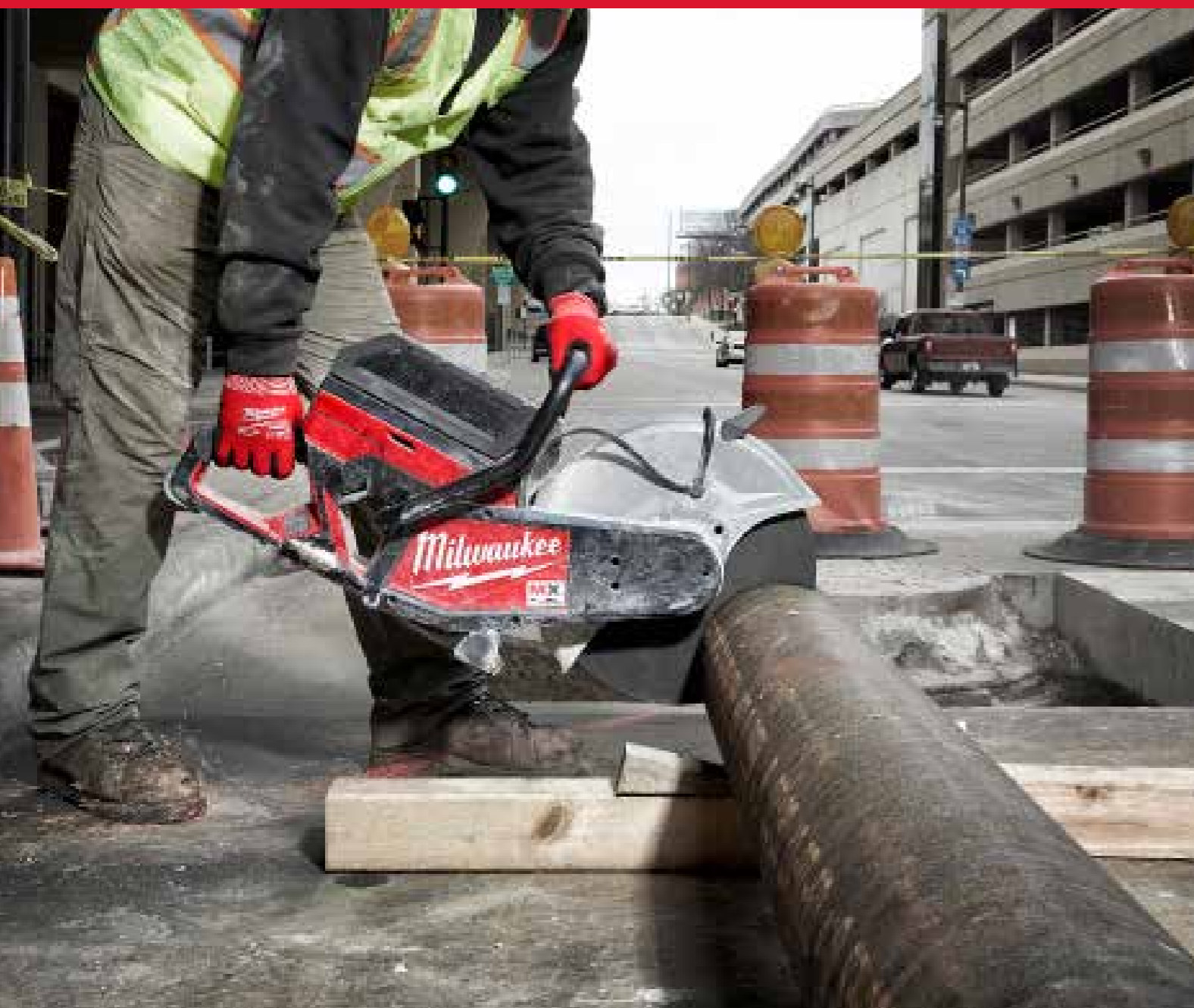

Speedcross XHUDD Premium

NOUVEAU

Utilisable sur tous les matériaux durs de construction jusqu'à 15 mm de hauteur de segment (350mm) pour une plus longue durée de vie. Technologie diamantée positionnée pour une durée de vie et des performances optimales dents soudées au laser pour une coupe extrêmement agressive



Type	Ø disque (mm)	Alésage Ø mm	Hauteur de segment (mm)	Epaisseur de coupe (mm)	Conditionné par	Quantité minimum	Réf	Code EAN	Prix tarif HT €	Prix tarif TTC €
X-HUDD 115	115	22.23	12	2.6	1	1	4932492147	4058546415143	53,90	64,68
X-HUDD 125	125	22.23	12	2.6	1	1	4932492148	4058546415150	57,90	69,48
X-HUDD 150	150	22.23	12	2.6	1	1	4932492149	4058546415167	76,90	92,28
X-HUDD 230	230	22.23	15	2.6	1	1	4932492150	4058546415174	119,00	142,80
X-HUDD 350	350	25.4	14	2.6	1	1	4932492151	4058546415181	249,00	298,80

Speedcross SUDD

NOUVEAU

Disque silencieux pour réduire le niveau sonore lors de la coupe segment en rainure en V pour un meilleur dépoussiérage et une coupe plus rapide Diamant positionné pour une durée de vie et des performances optimales segment soudées au laser estampillé pour réduire la formation de chaleur



Type	Ø disque (mm)	Alésage Ø mm	Hauteur de segment (mm)	Epaisseur de coupe (mm)	Conditionné par	Quantité minimum	Réf	Code EAN	Prix tarif HT €	Prix tarif TTC €
SUDD 230	230	22.23	15	3.4	1	1	4932492152	4058546415198	169,00	202,80
SUDD 350	350	25.4	15	3.4	1	1	4932492153	4058546415204	299,00	358,80

Speedcross HUDD



Type	Ø disque (mm)	Alésage Ø mm	Hauteur de segment (mm)	Epaisseur de coupe (mm)	Conditionné par	Quantité minimum	Réf	Code EAN	Prix tarif HT €	Prix tarif TTC €
HUDD 115	115	22.23	10	2.6	1	1	4932399819	4002395364749	119,00	142,80
HUDD 125	125	22.23	10	2.6	1	1	4932399820	4002395364756	129,00	154,80
HUDD 150	150	22.23	10	2.6	1	1	4932399821	4002395364763	159,00	190,80
HUDD 230	230	22.23	10	2.6	1	1	4932399822	4002395364770	219,00	262,80
HUDD 300	300	25.4	10	2.6	1	1	4932493298	4058546481698	219,00	262,80
HUDD 350	350	25.4	8	2.6	1	1	4932471985	4058546298845	219,00	262,80

## Speedcross AUDD



\*Pour disque speedcross AUDD 350mm seulement

Type	Ø disque (mm)	Alésage Ø mm	Hauteur de segment (mm)	Épaisseur de coupe (mm)	Conditionné par	Quantité minimum	Réf	Code EAN	Prix tarif HT €	Prix tarif TTC €
AUDD 115	115	22.23	10	2.6	1	1	4932399823	4002395364787	129,00	154,80
AUDD 125	125	22.23	10	2.6	1	1	4932399824	4002395364794	139,00	166,80
AUDD 150	150	22.23	10	2.6	1	1	4932399825	4002395364800	159,00	190,80
AUDD 230	230	22.23	10	2.6	1	1	4932399826	4002395364817	239,00	286,80
AUDD 350*	350	25.4	10	2.6	1	1	4932471987	4002396298869	169,00	202,80
AUDD 450	450	25.4	10	2.6	1	1	4932492145	4058546415129	219,00	262,80

## Disques premium STEELHEAD™

Les lames STEELHEAD™ sont les plus adaptés pour l'acier et acier inoxydable. Aussi adapté pour le béton armé. La haute densité de diamants brasés spéciaux assure une coupe très rapide. En raison de sa polyvalence et de ses performances exceptionnelles, le disque en diamant est également parfait pour les pompiers et les opérations de secours.



Type	Ø disque (mm)	Alésage Ø mm	Hauteur de segment (mm)	Épaisseur de coupe (mm)	Conditionné par	Quantité minimum	Réf	Code EAN	Prix tarif HT €	Prix tarif TTC €
STEELHEAD™ 115	115	22.23	2	1.5	1	1	4932492014	4058546413811	29,90	35,88
STEELHEAD™ 125	125	22.23	2	1.5	1	1	4932492015	4058546413828	31,90	38,28
STEELHEAD™ 230	230	22.23	2	1.8	1	1	4932492016	4058546413835	85,90	103,08
STEELHEAD™ 350	350	25.4	4	2.8	1	1	4932471988	4058546298876	199,00	238,80

## Speedcross DHTI

NOUVEAU

Lame turbo à jante continue pour une coupe net et précise. Disque Speedcross 350mm pour granit, marbre et carreaux épais > 20 mm



Type	Ø disque (mm)	Alésage Ø mm	Hauteur de segment (mm)	Épaisseur de coupe (mm)	Conditionné par	Quantité minimum	Réf	Code EAN	Prix tarif HT €	Prix tarif TTC €
DHTI 115	115	22.23	10	2.3	1	1	4932492154	4058546415211	34,90	41,88
DHTI 125	125	22.23	10	2.3	1	1	4932492155	4058546415228	35,90	43,08
DHTI 230	230	22.23	10	2.3	1	1	4932492156	4058546415235	85,90	103,08

## Disque diamant multi-matériaux 76 mm

disque à diamants brasés conçu pour une large gamme d'application. Performances de coupe exceptionnelles grâce à une concentration de diamants très élevée. Permet de couper un large choix de matériaux comme le PVC, le granite, la tuile, la pierre artificielle dure, les matériaux composites, le placo, le bois fin, les tiges filetées et la tôle.



Type	Ø disque (mm)	Alésage Ø mm	Hauteur de segment (mm)	Épaisseur de coupe (mm)	Conditionné par	Quantité minimum	Réf	Code EAN	Prix tarif HT €	Prix tarif TTC €
DHMM 76	76	10	2.2	1.2	1	1	4932471333	4058546289614	23,90	28,68

## SPEEDCROSS™ ADD

NOUVEAU

Le disque ADD est spécifique pour les découpes d'asphalte. Noyau doublement tendu pour une meilleure durabilité et une meilleure stabilité lors de la coupe. Segments angulaires, spécialement conçus pour résister à l'usure, afin d'éviter un arrachement de segment.



Type	Ø disque (mm)	Alésage Ø mm	Hauteur de segment (mm)	Épaisseur de coupe (mm)	Conditionné par	Quantité minimum	Réf	Code EAN	Prix tarif HT €	Prix tarif TTC €
ADD 350 mm	350	25.4	10	2.8	1	1	4932478952	4058546362348	299,00	358,80

## Disque diamant SUDD

NOUVEAU

Une lame de qualité soudée au laser avec des performances exceptionnelles dans les matériaux durs tels que le béton dur, les pavés de blocs et les produits de maçonnerie. Technologie silencieuse pour réduire le niveau de bruit pendant la coupe. 10 mm de hauteur de segment. Parfaitement adapté aux scies à tronçonner MILWAUKEE®.



Type	Ø disque (mm)	Alésage Ø mm	Hauteur de segment (mm)	Épaisseur de coupe (mm)	Conditionné par	Quantité minimum	Réf	Code EAN	Prix tarif HT €	Prix tarif TTC €
SUDD 230 mm - 1pc	230	22.23	10	3.0	1	1	4932479463	4058546372576	139,00	166,80
SUDD 350 mm - 1 pc	350	25.4	10	3.1	1	1	4932479462	4058546372569	199,00	238,80

## Disques Diamant DUH

Un disque soudé au laser de qualité supérieure affichant des performances exceptionnelles dans les matériaux durs comme le béton dur, les revêtements en pavés et les produits de maçonnerie.



Type	Ø disque (mm)	Alésage Ø mm	Hauteur de segment (mm)	Épaisseur de coupe (mm)	Conditionné par	Quantité minimum	Réf	Code EAN	Prix tarif HT €	Prix tarif TTC €
DUH 115	115	22.23	10	2.2	1	1	4932399539	4002395361861	31,90	38,28
DUH 125	125	22.23	10	2.3	1	1	4932399540	4002395361878	39,90	47,88
DUH 180	180	22.23	10	2.4	1	1	4932399541	4002395361885	74,90	89,88
DUH 230	230	22.23	10	2.6	1	1	4932399542	4002395361892	79,90	95,88
DUH 300	300	25.4	10	2.8	1	1	4932493331	4058546482022	85,90	103,08
DUH 350	350	25.4	10	2.8	1	1	4932471986	4058546298852	119,00	142,80
DUH 400	400	25.4	10	3.2	1	1	4932492146	4058546415136	27,90	33,48

## Disques Diamant DSU

Disque de qualité supérieure, spécialement conçu pour les matériaux durs et abrasifs. La soudure laser des segments garantit une excellente durabilité et des performances de coupe optimales. Recommandées pour être utilisé avec les rainureuses murales.



Type	Ø disque (mm)	Alésage Ø mm	Hauteur de segment (mm)	Épaisseur de coupe (mm)	Conditionné par	Quantité minimum	Réf	Code EAN	Prix tarif HT €	Prix tarif TTC €
DSU 125	125	22.23	10	2.4	1	1	4932373147	4002395346455	87,90	105,48
DSU 150	150	22.23	10	2.4	1	1	4932373148	4002395346462	119,00	142,80

## Disques Diamant DU

Le disque d'utilisation universelle permet de bonnes performances de vitesse et de longévité dans une grande variété de matériaux de construction.



Type	Ø disque (mm)	Alésage Ø mm	Hauteur de segment (mm)	Épaisseur de coupe (mm)	Conditionné par	Quantité minimum	Réf	Code EAN	Prix tarif HT €	Prix tarif TTC €
DU 115	115	22.23	10	2.2	1	1	4932399521	4002395361687	11,90	14,28
DU 125	125	22.23	10	2.3	1	1	4932399522	4002395361694	15,90	19,08
DU 180	180	22.23	10	2.4	1	1	4932399523	4002395361700	36,90	44,28
DU 230	230	22.23	10	2.6	1	1	4932399524	4002395361717	52,90	63,48
DU 300	300	25.4	10	2.3	1	1	4932493332	4058546482039	59,90	71,88

## Disques Diamant DHTi

Disque finition turbo spécifiquement conçu pour des coupes nettes dans les carreaux en céramique et les carreaux / dalles en pierre naturelle de faible épaisseur.

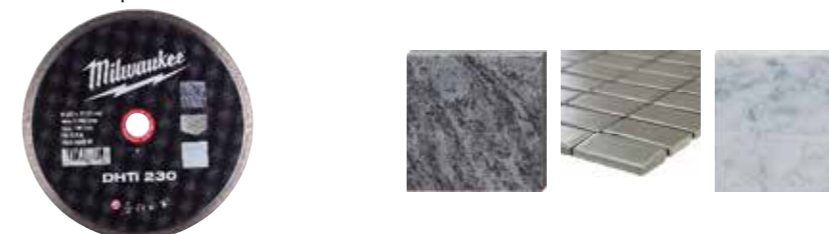

Type	Ø disque (mm)	Alésage Ø mm	Hauteur de segment (mm)	Épaisseur de coupe (mm)	Conditionné par	Quantité minimum	Réf	Code EAN	Prix tarif HT €	Prix tarif TTC €
DHTi 115	115	22.23	8	2.0	1	1	4932399552	4002395361991	11,90	14,28
DHTi 125	125	22.23	8	2.1	1	1	4932399553	4002395362004	14,90	17,88
DHTi 230	230	22.23	8	2.6	1	1	4932399555	4002395362028	37,90	45,48

## Disques Diamant DUT

Un disque universel finition turbo à jante continue pour couper une grande diversité de matériaux de constructions classiques. La finition turbo garantit des coupes nettes sans copeaux.

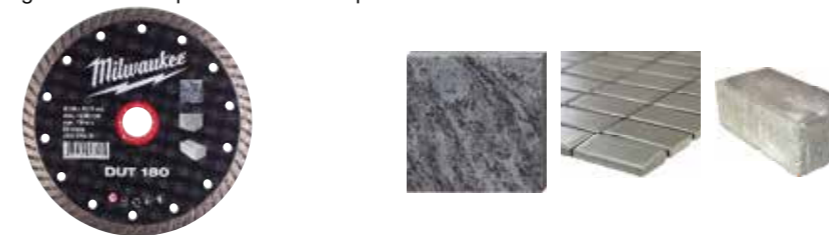

Type	Ø disque (mm)	Alésage Ø mm	Hauteur de segment (mm)	Épaisseur de coupe (mm)	Conditionné par	Quantité minimum	Réf	Code EAN	Prix tarif HT €	Prix tarif TTC €
DUT 115	115	22.23	10	2.2	1	1	4932399526	4002395361731	13,90	16,68
DUT 125	125	22.23	10	2.3	1	1	4932399527	4002395361748	16,90	20,28
DUT 180	180	22.23	10	2.4	1	1	4932399528	4002395361755	28,90	34,68
DUT 230	230	22.23	10	2.6	1	1	4932399529	4002395361762	46,90	56,28

## Disques Diamant DHTS

Un disque finition turbo de qualité supérieure avec un corps ultra-fin (DHTS 115 = 1,7 mm, DHTS 125 / DHTS 230 = 1,8 mm) pour des coupes très rapides, précises et sans éclat dans les matériaux de faible épaisseur comme le granit, les dalles en marbre et les carreaux (type : porcelaine, grès, céramique).

Lame de haute qualité adaptée pour la coupe de la plupart des matériaux de construction.

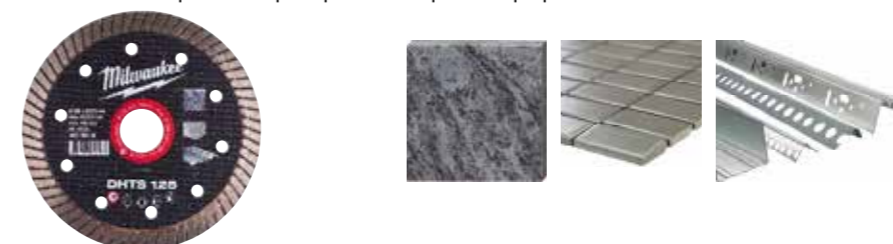

Type	Ø disque (mm)	Alésage Ø mm	Hauteur de segment (mm)	Épaisseur de coupe (mm)	Conditionné par	Quantité minimum	Réf	Code EAN	Prix tarif HT €	Prix tarif TTC €
DHTS 76	76	10	5	1	1	1	4932464715	4058546226602	19,90	23,88
DHTS 115	115	22.23	10	1.2	1	1	4932399145	4002395357550	36,90	44,28
DHTS 125	125	22.23	10	1.2	1	1	4932399146	4002395357567	42,90	51,48
DHTS 230	230	22.23	10	1.9	1	1	4932399550	4002395361977	99,00	118,80

## Quels disques diamant pour quel matériaux?

Matériaux	Type	Speedcross					Professional								
		XHUDD	HUDD	SUDD	AUDD	STEEL-HEAD™	DHMM	DU	DUT	DUH	DHTS	DHTi	DSU	ADD	SUDD
Ardoise		◆	✓	◆	◆			◆	✓	✓	✓		◆		
Argile réfractaire			✓		✓					✓			✓		
Asphalte					◆								✓		
Basalte		✓	✓	✓	✓				✓	✓			✓		
Béton avec armature		✓	✓	✓	◆	◆	◆	◆	✓				✓		✓
Béton cellulaire / parpaings		◆	◆	◆	✓			✓	✓	✓			◆		
Béton - dur		✓	✓	✓	◆	◆			✓				✓		✓
Béton - moyen		✓	✓	✓	✓			✓	✓	✓			✓		✓
Béton - tendre / non mûré		◆	◆	◆	✓								◆	◆	◆
Bois						◆									
Brique - moyenne à dure		✓	✓	✓			◆	◆	✓				✓		✓
Brique - tendre à moyenne		◆	◆	◆	✓		◆	◆	◆				✓		◆
Brique très dure, brique à maçonner		✓	✓	✓				◆	✓				✓		
Carreaux céramique						◆		◆		✓	✓				
Carreaux de terrazo			✓		◆			✓	✓	✓			✓		
Carreaux porcelaine						◆		◆		✓	◆				
Chape		◆	◆	◆	✓		◆	◆	◆				◆	◆	◆
Chaux / grès - dur		✓	✓	✓	✓				✓				✓		
Chaux / grès - moyen		◆	✓	◆	✓		◆	◆	✓						
Chaux / grès - tendre/abrasif			◆		✓		◆	◆	◆				◆		
Dalles de marbre			◆					✓	◆	✓	◆		✓		
Gneiss		✓	✓	✓					◆				◆		
Granit		✓	✓	✓				✓	✓				✓		◆
Granit tuiles/pavés			◆			◆		✓	◆	✓			◆		
Grès/ tuiles d'argile			✓		✓	◆		✓	✓				✓		
Matériaux de construction générale		✓	✓	✓	✓	◆	✓	✓	✓				✓		✓
Matériaux réfractaires abrasifs			◆		✓										
Métal/Acier				✓	✓	✓									
Pierre artificielle		◆	✓	◆		◆		✓	✓				✓		
Pierre artificielle dure		◆	✓	◆		◆			✓	✓	◆		✓		
Plastique						✓									
Plastique renforcé en fibre de verre						✓									
Poroton		◆	✓	◆	✓		✓	✓	✓				✓		◆
Porphyre		✓	✓	✓				◆	✓	✓			✓		◆
Profilés métalliques						✓				◆					
Tuiles - argile		◆	✓	◆	◆		◆	✓	◆	✓			✓		◆
Tuiles - béton		◆	✓	◆	✓			✓	◆	✓			✓		◆

✓ Utilisation idéale. Recommande pour ces matériaux. Très longue durée de vie et excellentes performances de coupe.  
◆ Utilisation possible. Recommande pour une utilisation intermittente dans ces matériaux. Durée de vie et performance de coupe satisfaisante.

## Disques diamant à surfacer

Pour meuler d'importantes épaisseurs de matériaux.  
Pour surfacer rapidement et économiquement le béton, la pierre naturelle, le granit.  
Pour rendre rugueux avant le recouvrement avec une nouvelle couche de revêtement.  
Segments diamants premium pour un pouvoir abrasif maximal et une résistance à l'usure exceptionnelle.  
Larges ouvertures pour une meilleure extraction.

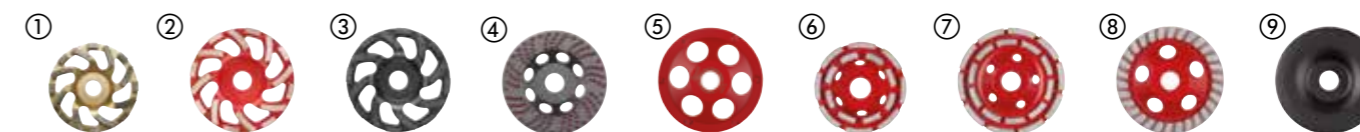

Type	Ø (mm)	Alésage Ø mm	Nombre de segments	Épaisseur de coupe (mm)	Hauteur de segment (mm)	Conditionné par	Quantité minimum	Réf	Code EAN	Prix tarif HT €	Prix tarif TTC €	
<b>SDCWU 100</b>												
①	Meule universelle de première qualité pour les applications de meulage et de nivellement. Enlèvement de matière très important.	100	22.23	16	21	5	1	1	4932430080	4002395377411	32,33	38,80
<b>SDCW 125</b>												
②	Meule universelle de première qualité pour les applications de meulage et de nivellement. Enlèvement de matière très important.	125	22.23	16	21	5	1	1	4932430081	4002395377428	109,00	130,80
<b>SDCWA 125</b>												
③	Meule universelle pour les applications de meulage et de nivellement. Enlèvement de matière important. Pour les matériaux abrasifs.	125	22.23	16	21	5	1	1	4932479093	4058546368876	79,90	95,88
<b>Fine SDCWSF 125</b>												
④	Roue premium avec plaquettes diamantées pour l'élimination de substances spéciales : revêtements thermoplastiques et à base d'époxy, peinture acrylique, colle, colle à carreaux, chape, plâtre.	125	22.23	117 Diamond Pads	21	3.3	1	1	4932479094	4058546368883	119,00	142,80
<b>Coarse SDCWSC 125</b>												
⑤	Le segment PCD permet l'élimination de particules ex : les revêtements thermoplastiques, peinture acrylique, colle à carrelage, chape, plâtre.	125	22.23	6	18.5	4 / 7	1	1	4932451188	4002395138760	219,00	262,80
<b>DCWU 100</b>												
⑥	Disque universel pour broyage et la mise à niveau.	100	22.23	16	21	5	1	1	4932451185	4002395138739	27,90	33,48
<b>DCWU 125</b>												
⑦	Disque universel pour le broyage et la mise à niveau.	125	22.23	20	21	5	1	1	4932451186	4002395138746	42,90	51,48
<b>DCWUT 125</b>												
⑧	Le segment de type turbo permet le broyage, la mise à niveau et pour une finition lisse.	125	22.23	Turbo	21	5	1	1	4932451187	4002395138753	92,90	111,48
<b>SDCWUG 125</b>												
⑨	Disque de diamant abrasif qualité premium utilisable sur : la pierre artificielle dure, la tuile porcelaine, le granit, le marbre, le bois, le plastique dur et l'acier	125	22.23	-	13.3	-	1	1	4932480219	4058546405045	109,00	130,80

	SDCWU	SDCWA	Fine SDCWSF	Coarse SDCWSC	DCWU	DCWUT	SDCWUG
Peinture acrylique et revêtement			✓	✓			
Béton armé	✓	✓			✓	✓	
Bitume			✓	✓			
Béton lourd	✓	◆			✓	✓	◆
Béton frais/léger	◆	✓			◆	◆	
Revêtement en résine époxy et colles							
Granit	◆				◆	◆	✓
Brique silico-calcaire, Grès dur	✓	◆			✓	✓	
Gres	◆	✓			◆	◆	
Marbre dense	◆	◆			◆	◆	✓
Placoplâtre	◆	✓			◆	◆	
Porphyre	◆	◆			◆	◆	✓
Matériaux réfractaires abrasifs	◆	✓	✓	✓		◆	
Peinture de protection thermoplastique, colle			✓	✓			
Tuile adhésive	◆	✓			◆	◆	

✓ Performances maximales.  
◆ Utilisations occasionnelles.

## Meules à ébarber et disques à tronçonner

Choisir la bonne meule/disque MILWAUKEE®

SC 41 / 115			
Matériaux	Utilisation	Type	Diamètre
S = métaux C = matériaux	C = Tronçonnage G = Meulage ébarbage CS = Coupe fine L = Ebardage LC = Ebardage céramique	plat 41 déporté 42 déporté 27 ébarbage 50	mm    pouces 100    4 115    4½ 125    5 150    6 180    7 230    9 355    14



### Durée de vie prolongée et protection de l'humidité avec PRO+\*\*

#### Mélange spécial offrant:

Durée de vie améliorée.  
Emission de poussière réduites.  
La nouvelle formule HydroProtect empêche la perte de performance même après des mois de stockage.

#### Avantages:

Réduit le coût par coupe car retarde le changement de disque.  
Limite la détérioration du disque lors de l'intervalle de stockage.  
Haute performance plus longtemps.

\*\*Disponible sur disques et meules avec une épaisseur de 1, 1.5, 1.9 et 6 mm.

+  
20%  
LIFETIME

\* par rapport aux disques MILWAUKEE® Contractor



### Disques à tronçonner pour métaux Pro+ - Mince

Utilisation : Disques à tronçonner très minces. Idéals pour l'acier inoxydable et résistant à l'acide. Pour tous les métaux et aciers très durs.

Caractéristiques : Durée de vie améliorée, temps de coupe réduit, réduction des poussières. Moins de perte de matériel.



Type	Ø disque (mm)	Épaisseur (mm)	Alésage Ø mm	Conditionné par	Quantité minimum	Réf	Code EAN	Prix tarif HT €	Prix tarif TTC €
41 SCS 41 / 76	76	1	10	5	1	4932464717	4058546226626	9,99	11,99
SCS 41 / 115	115	1	22.2	1	50	4932451484	4002395163953	2,49	2,99
① Présentoir 200 disques (SCS 41 / 115 x 1mm).				200	1	4932451485	4002395163960	419,00	502,80
SCS 41 / 115	115	1.5	22.2	1	50	4932451486	4002395163977	2,49	2,99
SCS 42 / 125	125	0.8	22.2	1	50	4932498201	4058546520700	1,90	2,28
SCS 41 / 125	125	1	22.2	1	50	4932451487	4002395163984	2,49	2,99
① Présentoir 200 disques (SCS 41 / 125 x 1mm).				200	1	4932451488	4002395163991	439,00	526,80
SCS 41 / 125	125	1.5	22.2	1	50	4932498002	4058546511623	1,90	2,28
SCS 41 / 150	150	1.5	22.2	1	25	4932471386	4058546290146	3,39	4,07
SCS 41 / 180	180	1.5	22.2	1	25	4932451489	4002395161300	3,99	4,79
SCS 41 / 230	230	1.9	22.2	1	25	4932451490	4002395161317	5,49	6,59
SCS 41 / 350	350	4	25.4	1	10	4932471989	4058546298883	17,90	21,48
② SCS 41 / 115	115	1	22.2	10	1	4932478997	4058546362799	18,90	22,68
③ SCS 41 / 125	125	1	22.2	10	1	4932478998	4058546362805	19,90	23,88

\*Commandes seulement possibles en présentoir. Les commandes supérieures au conditionnement doivent être commandées par multiple (ex: 50, 100, 150...)

### Disques à tronçonner pour métaux Pro+ - Plats

Utilisation : Très performant dans les aciers doux, les fers à béton.

Caractéristiques : Résistance à l'usure et performances de coupe assurent le meilleur rapport prix / performances.

Type	Ø disque (mm)	Épaisseur (mm)	Alésage Ø mm	Conditionné par	Quantité minimum	Réf	Code EAN	Prix tarif HT €	Prix tarif TTC €
41 SC 41 / 115	115	3	22.2	1	25	4932451491	4002395161324	1,59	1,91
SC 41 / 125	125	3	22.2	1	25	4932451492	4002395161331	1,69	2,03
SC 41 / 180	180	3	22.2	1	25	4932451493	4002395161348	2,49	2,99
SC 41 / 230	230	3	22.2	1	25	4932451494	4002395161362	3,59	4,31
42 SC 42 / 115	115	3	22.2	1	25	4932451495	4002395161379	1,59	1,91
SC 42 / 125	125	3	22.2	1	25	4932451496	4002395161393	1,69	2,03
SC 42 / 180	180	3	22.2	1	25	4932451497	4002395162000	2,49	2,99
SC 42 / 230	230	3	22.2	1	25	4932451498	4002395162017	3,59	4,31

\*Commandes seulement possibles en présentoir. Les commandes supérieures au conditionnement doivent être commandées par multiple (ex: 50, 100, 150...)

### Disques à tronçonner pour métaux Pro+

Utilisation: pour la construction métallique, les aciers très durs, les fers à béton...

Caractéristiques : coupe rapide et propre.

Type	Ø disque (mm)	Épaisseur (mm)	Alésage Ø mm	Conditionné par	Quantité minimum	Réf	Code EAN	Prix tarif HT €	Prix tarif TTC €
41 SC 41 / 355	355	2.5	25.4	1	10	4932451505	4002395162086	11,90	14,28

\*Commandes seulement possibles en présentoir. Les commandes supérieures au conditionnement doivent être commandées par multiple (ex: 50, 100, 150...)

### Meules à ébarber pour métaux Pro+

Utilisations : Optimisées pour les aciers doux et métaux non alliés.

Caractéristiques : Résistance à l'usure et performances garantissent le meilleur rapport prix / performances.

Type	Ø disque (mm)	Épaisseur (mm)	Alésage Ø mm	Conditionné par	Quantité minimum	Réf	Code EAN	Prix tarif HT €	Prix tarif TTC €
27 SG 27 / 115	115	6	22.2	1	25	4932451501	4002395162048	2,49	2,99
SG 27 / 125	125	6	22.2	1	25	4932451502	4002395162055	2,49	2,99
SG 27 / 150	150	6	22.2	1	10	4932471387	4058546290153	4,29	5,15
SG 27 / 180	180	6	22.2	1	10	4932451503	4002395162062	4,49	5,39
SG 27 / 230	230	6	22.2	1	10	4932451504	4002395162079	7,99	9,59

\*Commandes seulement possibles en présentoir. Les commandes supérieures au conditionnement doivent être commandées par multiple (ex: 50, 100, 150...)



## Disques à tronçonner pour métaux CONTRACTOR - Minces

Utilisation : disques à tronçonner très minces pour l'acier.  
Convient pour l'acier résistant à l'acide, hardox, acier fortement allié, acier doux et d'outillage. Ne convient pas pour l'acier inoxydable.



Type	Ø (mm)	Épaisseur (mm)	Alésage Ø mm	Conditionné par	Quantité minimum	Réf	Code EAN	Prix tarif HT €	Prix tarif TTC €	
41	SCS 41 / 115	115	1	22.2	1	50	4932451474	4002395163250	1,59	1,91
①	<b>Présentoir 200 disques (SCS 41 / 115 x 1mm)</b>				200	1	4932451475	4002395163267	299,00	358,80
	SCS 41 / 115	115	1.5	22.2	1	50	4932451476	4002395163274	1,59	1,91
	SCS 41 / 125	125	1	22.2	1	50	4932451477	4002395163281	1,79	2,15
①	<b>Présentoir 200 disques (SCS 41 / 125 x 1mm)</b>				200	1	4932451478	4002395163298	329,00	394,80
	SCS 41 / 125	125	1.5	22.2	1	25	4932451479	4002395163908	1,79	2,15
	SCS 41 / 230	230	1.9	22.2	1	25	4932451480	4002395163915	4,09	4,91
②	10 x 4932451477 dans une boîte en métal.				10	1	4932459164	4002395287192	19,90	23,88

\*Commandes seulement possibles en présentoir. Les commandes supérieures au conditionnement doivent être commandées par multiple (ex: 50, 100, 150...)

## Meules à ébarber pour métaux CONTRACTOR

Utilisation : convient pour l'acier doux. Ne convient pas pour l'acier inoxydable.

Type	Ø (mm)	Épaisseur (mm)	Alésage Ø mm	Conditionné par	Quantité minimum	Réf	Code EAN	Prix tarif HT €	Prix tarif TTC €	
27	SG 27 / 115	115	6	22.2	1	25	4932451481	4002395163922	1,99	2,39
	SG 27 / 125	125	6	22.2	1	25	4932451482	4002395163939	1,99	2,39
	SG 27 / 230	230	6	22.2	1	10	4932451483	4002395163946	5,90	7,08

\*Commandes seulement possibles en présentoir. Les commandes supérieures au conditionnement doivent être commandées par multiple (ex: 50, 100, 150...)

## Disque ductile et multi-matériaux

Applications: fonte ductile, métaux non ferreux et pierre.

\* Quantité minimum de commande = 10 pcs. Les commandes > 10 pièces doivent être commandées par multiples de 10 (c'est-à-dire 10, 20, 30, 40)



Type	Ø disque (mm)	Épaisseur (mm)	Alésage Ø mm	Conditionné par	Quantité minimum	Réf	Code EAN	Prix tarif HT €	Prix tarif TTC €
CCS 41 / 350	350	4	25.4	1	10	4932472264	4058546339104	18,90	22,68

## Disques à tronçonner pour la pierre PRO+

Utilisation: pour le béton, la maçonnerie et les carreaux minces en pierre naturelle.

Type	Ø (mm)	Épaisseur (mm)	Alésage Ø mm	Conditionné par	Quantité minimum	Réf	Code EAN	Prix tarif HT €	Prix tarif TTC €	
42	CC 42 / 115	115	3	22.2	1	25	4932451499	4002395162024	1,69	2,03
	CC 42 / 230	230	3	22.2	1	25	4932451500	4002395162031	4,49	5,39

\*Commandes seulement possibles en présentoir. Les commandes supérieures au conditionnement doivent être commandées par multiple (ex: 50, 100, 150...)

## Disque carbure

Disque carbure utilisable sur le bois, le plastique et le placo.

Pas de risque de cassure de disque

La profondeur de coupe reste la même pendant toute la durée de vie du disque.

Convient à la coupe de tous les types de matériaux plus tendres.

Convient à toutes les meuleuses d'angles



Ø (mm)	Épaisseur (mm)	Alésage Ø mm	Conditionné par	Quantité minimum	Réf	Code EAN	Prix tarif HT €	Prix tarif TTC €
76	1	10	1	1	4932464716	4058546226619	11,90	14,28
115	1	22.23	1	1	4932492376	4058546417437	12,90	15,48
125	1	22.23	1	1	4932492377	4058546417444	13,90	16,68

## Disques à lamelles

Productivité maximale avec CERA TURBO™, plus rapide, durée de vie améliorée.

Disque céramique Hybride : acier, inox, bronze, titane, aluminium.

Grains en céramique : ébarbe et polit en une seule étape.

Plateau de ponçage : Permet l'ébarbage jusqu'au dernier grain !

Plateau de ponçage en fibres naturelles : Peu de vibrations et de bruit, pas de poussière nocive.

Grande flexibilité : s'ajuste parfaitement à la pièce de travail.

Faible émission de chaleur : pas de décoloration des métaux, en particulier sur l'acier inoxydable.

Fabriquée en Allemagne.

Vitesse de rotation idéale: Ø 115 mm: 7000 – 8000 rpm. Ø 125 mm: 6000 – 7000 rpm.



Type	Ø disque (mm)	Grain	Alésage Ø mm	Plateau	Conditionné par	Quantité minimum	Réf	Code EAN	Prix tarif HT €	Prix tarif TTC €	
50	SLC 50 / 115	115	40	22.2	Plastique	1	10	4932472228	4058546326241	4,79	5,75
	SLC 50 / 115	115	60	22.2	Plastique	1	10	4932472229	4058546326258	4,79	5,75
	SLC 50 / 115	115	80	22.2	Plastique	1	10	4932472230	4058546326265	4,79	5,75
	SLC 50 / 125	125	40	22.2	Plastique	1	10	4932472231	4058546326272	5,89	7,07
	SLC 50 / 125	125	60	22.2	Plastique	1	10	4932472232	4058546326289	5,89	7,07
	SLC 50 / 125	125	80	22.2	Plastique	1	10	4932472233	4058546326296	5,89	7,07

## Disque à lamelles CERA TURBO™ XL

Productivité maximale avec CERA TURBO™, enlèvement de matière 50% plus rapide et durée de vie 2x plus longue par rapport à un disque diamant

CERA TURBO™ XL avec des lamelles en saillie de 10 mm pour le ponçage des soudures d'angle.

Disque hybride en céramique : moulin en acier, acier inoxydable.

Plateau de ponçage en fibre naturelle.

Grande flexibilité : s'ajuste parfaitement à la pièce de travail

Faible émission de chaleur : pas de décoloration des métaux, en particulier sur l'acier inoxydable

Idéal pour les métaux ferreux, l'acier inoxydable V2A (1.4301) / V4A (1.4401) et les métaux non ferreux (aluminium, titane, etc.),

Commande minimum par 10 ou multiples de 10

Fabriquée en Allemagne



Type	Ø disque (mm)	Grain	Alésage Ø mm	Plateau	Conditionné par	Quantité minimum	Réf	Code EAN	Prix tarif HT €	Prix tarif TTC €
SLC XL 50 / 115	115	40	22.2	Fibre naturelle	1	10	4932478946	4058546362287	6,29	7,55
SLC XL 50 / 115	115	60	22.2	Fibre naturelle	1	10	4932478947	4058546362294	6,29	7,55
SLC XL 50 / 115	115	80	22.2	Fibre naturelle	1	10	4932478948	4058546362300	6,29	7,55
	125	40	22.2	Fibre naturelle	1	10	4932478949	4058546362317	6,59	7,91
	125	60	22.2	Fibre naturelle	1	10	4932478950	4058546362324	6,59	7,91
Disque à lamelle céramique XL 125mm	125	80	22.2	Fibre naturelle	1	10	4932478951	4058546362331	6,59	7,91

## Disques à lamelles

Grain Zirconium de haute qualité : durée de vie plus longue sur les métaux ferreux et sur l'acier inoxydable.  
Plateau de ponçage : permet un ébarbage jusqu'au dernier grain !  
Plateau de ponçage en fibres naturelles : Peu de vibration et de bruit, pas de poussières nocives.  
Grande flexibilité : s'ajuste parfaitement à la pièce de travail.  
Faible émission de chaleur : pas de décoloration des métaux, en particulier sur l'acier inoxydable.  
Fabriqué en Allemagne



Type	Ø disque (mm)	Grain	Alésage Ø mm	Plateau	Conditionné par	Quantité minimum	Réf	Code EAN	Prix tarif HT €	Prix tarif TTC €	
50	SL 50 / 115	115	40	22.2	Fibre naturelle	1	10	4932472220	4058546326166	3,09	3,71
	SL 50 / 115	115	60	22.2	Fibre naturelle	1	10	4932472221	4058546326173	3,09	3,71
	SL 50 / 115	115	80	22.2	Fibre naturelle	1	10	4932472222	4058546326180	3,09	3,71
	SL 50 / 115	115	120	22.2	Fibre naturelle	1	10	4932472223	4058546326197	3,09	3,71
	SL 50 / 125	125	40	22.2	Fibre naturelle	1	10	4932472224	4058546326203	3,49	4,19
	SL 50 / 125	125	60	22.2	Fibre Naturelle	1	10	4932472225	4058546326210	3,49	4,19
	SL 50 / 125	125	80	22.2	Fibre naturelle	1	10	4932472226	4058546326227	3,49	4,19
	SL 50 / 125	125	120	22.2	Fibre naturelle	1	10	4932472227	4058546326234	3,49	4,19

## Disques à lamelles aluminium

Idéal pour l'aluminium, les métaux non-ferreux et le bois  
Le revêtement spécifique des lamelles limite l'encrassement lors des applications de meulage de l'aluminium, des métaux non ferreux et du bois.  
Support de disque ajustable pour travailler sur toute la surface du disque fabriqué en Allemagne  
Commande par 10 et multiples de 10 pièces



Type	Ø disque (mm)	Grain	Alésage Ø mm	Plateau	Conditionné par	Quantité minimum	Réf	Code EAN	Prix tarif HT €	Prix tarif TTC €
ALU SLC 50 / 115	115	40	22.2	Plastique	1	10	4932479089	4058546368838	5,29	6,35
	115	60	22.2	Plastique	1	10	4932479090	4058546368845	5,29	6,35
	125	40	22.2	Plastique	1	10	4932479091	4058546368852	6,29	7,55
	125	60	22.2	Plastique	1	10	4932479092	4058546368869	6,29	7,55

## Fraise carbure

NOUVEAU

D'après DIN 8033  
Dents avec double coupe pour permettre un retrait excellent du matériau, faibles vibrations pour une meilleure tenue et de petits copeaux.  
Applicable sur l'acier normal et trempé, la fonte et les matériaux non-ferreux (aluminium, laiton, cuivre).  
Contient les types B, C, D, H, M.  
Type B: Cylindre à coupe en bout avec un top et des bords tranchants.  
Type C: forme en nez de bille cylindrique avec un top et des bords tranchants.  
Type D: Boule pour fraiser les trous et créer des coupes concaves  
Type H : Flamme pour le modelage  
Type M : Cône pour des bords angulaires et les contours étroits utilisable sur le M18 FDGRB

Designation	Diamètre de la tige	Largeur (mm)	Conditionné par	Quantité minimum	Réf	Code EAN	Prix tarif HT €	Prix tarif TTC €
Coffret Fraise Carbure 12,7mm (5 pcs)	6	12,7	5	1	4932493576	4058546484477	119,00	142,80
Coffret Fraise Carbure 10 mm (5 pcs)	6	10	5	1	4932493577	4058546484484	99,00	118,80



## Ecrou FIXTEC

FIXTEC : changement ultra rapide du disque sans outil.  
Seulement 12 secondes pour remplacer un disque.  
Seulement 8 mm d'épaisseur et une plus grande surface de contact utile du disque.  
S'adapte sur toute meuleuse à filetage M14, pour diamètre 125 ou 150 mm Maxi.  
L'écrou comporte deux trous intégrés pour pouvoir le desserrer à l'aide d'une clé à ergots classique au cas où celui-ci serait endommagé ou trop serré.

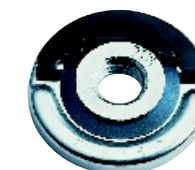

Designation	Conditionné par	Quantité minimum	Réf	Code EAN	Prix tarif HT €	Prix tarif TTC €
Écrou FIXTEC - M 14	1	12	4932352473	4002395371327	29,90	35,88

12 x 4932352473. Référence 4932352473  
contenu : 1 x embout FIXTEC.



## Ecrou Fixtec XL

FIXTEC : Changement de disque en quelques secondes sans outils  
Pour meuleuses d'angle de diamètre 180 mm à 230 mm  
12 secondes entre le retrait du disque usagé et la fixation d'un nouveau disque  
Présentoir de comptoir



Designation	Conditionné par	Quantité minimum	Réf	Code EAN	Prix tarif HT €	Prix tarif TTC €
Présentoir de comptoir	1	12	4932464610	4058546225551	39,90	47,88

Ecrou Fixtec pour Meuleuse 180 & 230 mm - filetage M14





### Feuilles abrasives pour ponceuse orbitale Ø 125 mm & 150 mm

Grain	Ø mm	Conditionné par	Quantité minimum	Réf	Code EAN	Prix tarif HT €	Prix tarif TTC €
40	125	10	1	4932492172	4058546415396	6,90	8,28
60	125	10	1	4932492173	4058546415402	5,90	7,08
80	125	10	1	4932492174	4058546415419	5,90	7,08
120	125	10	1	4932492175	4058546415426	5,90	7,08
180	125	10	1	4932492176	4058546415433	5,90	7,08
240	125	10	1	4932492177	4058546415440	5,90	7,08
40	125	25	1	4932492191	4058546415587	27,90	33,48
60	125	25	1	4932492192	4058546415594	24,90	29,88
80	125	25	1	4932492193	4058546415600	24,90	29,88
120	125	25	1	4932492194	4058546415617	24,90	29,88
180	125	25	1	4932492195	4058546415624	24,90	29,88
240	125	25	1	4932492196	4058546415631	24,90	29,88
40	150	10	1	4932492207	4058546415747	7,90	9,48
60	150	10	1	4932492208	4058546415754	7,90	9,48
80	150	10	1	4932492209	4058546415761	6,90	8,28
120	150	10	1	4932492210	4058546415778	6,90	8,28
180	150	10	1	4932492211	4058546415785	6,90	8,28
240	150	10	1	4932492212	4058546415792	6,90	8,28
40	150	50	1	4932492226	4058546415938	38,90	46,68
60	150	50	1	4932492227	4058546415945	32,90	39,48
80	150	50	1	4932492228	4058546415952	32,90	39,48
120	150	50	1	4932492229	4058546415969	32,90	39,48
180	150	50	1	4932492230	4058546415976	32,90	39,48
240	150	50	1	4932492231	4058546415983	32,90	39,48

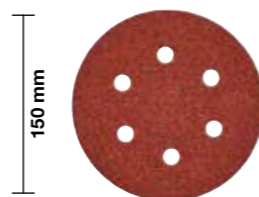
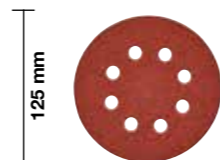

### Pad saver pour mesh pour ponceuse orbitale Ø125 & 150 mm

NOUVEAU

A utiliser avec le papier de type mesh  
empêche le backing pad d'être endommagé

Ø (mm)	Conditionné par	Quantité minimum	Réf	Code EAN	Prix tarif HT €	Prix tarif TTC €
125	5	1	4932492291	4058546416584	49,90	59,88
150	5	1	4932492292	4058546416591	49,90	59,88

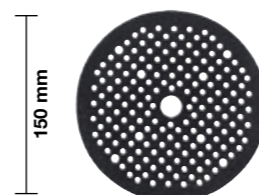
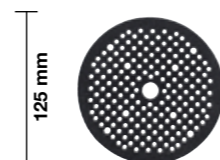

### Feuilles abrasives pour ponceuse orbitale

#### Feuille Mesh pour ponceuse orbitale

NOUVEAU

Grain	Taille A x B (mm)	Conditionné par	Quantité minimum	Quantité minimum	Réf	Code EAN	Prix tarif HT €	Prix tarif TTC €
80	115 x 107	10	1	1	4932492249	4058546416164	12,90	15,48
120	115 x 107	10	1	1	4932492250	4058546416171	11,90	14,28
180	115 x 107	10	1	1	4932492251	4058546416188	11,90	14,28
240	115 x 107	10	1	1	4932492252	4058546416195	11,90	14,28
320	115 x 107	10	1	1	4932492253	4058546416201	11,90	14,28
400	115 x 107	10	1	1	4932492254	4058546416218	11,90	14,28

#### BANDE ABRASIF MESH 115X107 HL SET-10PC

Feuille mesh : 4 feuille 80 / 3 feuille  
120 / 3 feuilles 180

		10	1	1	4932492295	4058546416621	11,90	14,28
--	--	----	---	---	------------	---------------	-------	-------

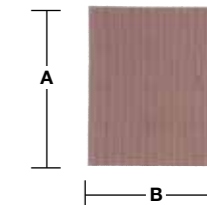

### Feuilles abrasives pour ponceuse orbitale HP 115 x 107 mm

NOUVEAU

Grain	Taille A x B (mm)	Conditionné par	Quantité minimum	Réf	Code EAN	Prix tarif HT €	Prix tarif TTC €
80	115 x 107	10	1	4932492244	4058546416119	6,90	8,28
120	115 x 107	10	1	4932492245	4058546416126	5,90	7,08
180	115 x 107	10	1	4932492246	4058546416133	5,90	7,08
240	115 x 107	10	1	4932492247	4058546416140	5,90	7,08
320	115 x 107	10	1	4932492248	4058546416157	5,90	7,08

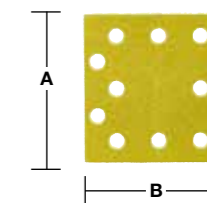

### Feuilles abrasives pour ponceuse orbitale 115 x 107 mm

NOUVEAU

Grain	Taille A x B (mm)	Conditionné par	Quantité minimum	Réf	Code EAN	Prix tarif HT €	Prix tarif TTC €
40	115 x 107	10	1	4932492242	4058546416096	6,90	8,28
60	115 x 107	10	1	4932492759	4058546476304	5,39	6,47
80	115 x 107	10	1	4932492760	4058546476311	5,39	6,47
120	115 x 107	10	1	4932492761	4058546476328	5,39	6,47
180	115 x 107	10	1	4932492762	4058546416102	5,90	7,08
240	115 x 107	10	1	4932492762	4058546476335	5,39	6,47

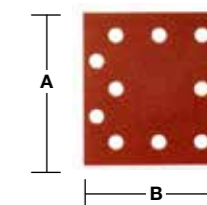

### Feuilles abrasives pour ponceuse orbitale

Grain	Taille A x B (mm)	Conditionné par	Quantité minimum	Réf	Code EAN	Prix tarif HT €	Prix tarif TTC €
60	80 x 133	10	1	4932492763	4058546476342	3,90	4,68
80	80 x 133	10	1	4932492764	4058546476359	3,90	4,68
120	80 x 133	10	1	4932492765	4058546476366	3,90	4,68
180	80 x 133	10	1	4932492766	4058546476373	3,90	4,68
240	80 x 133	10	1	4932492767	4058546476380	3,90	4,68
40	93 x 185	10	1	4932492257	4058546416249	6,90	8,28
60	93 x 185	10	1	4932492258	4058546416256	6,90	8,28
80	93 x 185	10	1	4932492259	4058546416263	6,90	8,28
120	93 x 185	10	1	4932492260	4058546416270	6,90	8,28
180	93 x 185	10	1	4932492261	4058546416287	6,90	8,28
240	93 x 185	10	1	4932492262	4058546416294	6,90	8,28
40	115 x 230	10	1	4932492263	4058546416300	8,90	10,68
60	115 x 230	10	1	4932492264	4058546416317	8,90	10,68
80	115 x 230	10	1	4932492265	4058546416324	8,90	10,68
120	115 x 230	10	1	4932492266	4058546416331	8,90	10,68
180	115 x 230	10	1	4932492267	4058546416348	8,90	10,68
240	115 x 230	10	1	4932492268	4058546416355	8,90	10,68

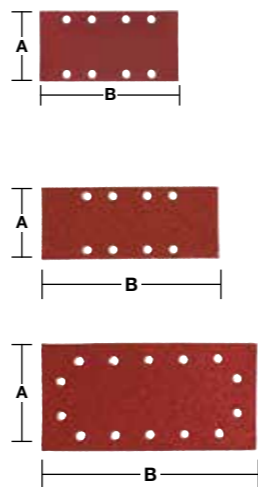

### Mesh abrasives pour M12 FDSS 67 x 92 mm

NOUVEAU

Durée de vie 12 x plus longue par rapport au papier de verre standard.  
Structure à mailles ouvertes pour un ponçage presque sans poussière et une durée de vie plus longue. La structure à mailles augmente les performances et réduit l'encrassement.  
Feuille abrasive 67 x 92 mm pour la ponceuse M12 FDSS.  
Peut être nettoyé à l'air comprimé, aspiré ou rincé à l'eau.  
Application : bois, bois peint, plastique, mastic, cloison sèche, métal, plâtre, laque.  
Chaque paquet comprend un protège-tampon. Utilisez toujours un protège-tampon lorsque vous utilisez des abrasifs à mailles, afin de protéger le support de l'outil contre les dommages.



Grain	Taille A x B (mm)	Conditionné par	Quantité minimum	Réf	Code EAN	Prix tarif HT €	Prix tarif TTC €
80	67 x 92	13	1	48805080	045242645299	13,90	16,68
120	67 x 92	13	1	48805120	045242645312	13,90	16,68
180	67 x 92	13	1	48805180	045242645336	13,90	16,68
220	67 x 92	13	1	48805220	045242645343	13,90	16,68
320	67 x 92	13	1	48805320	045242645350	13,90	16,68
400	67 x 92	13	1	48805400	045242645367	13,90	16,68
PATIN DE PONÇAGE POUR M12FDSS	67 x 92	1	1	48805402	045242645381	13,90	16,68
SET DE 13 PAPIERS ABRASIFS POUR M12FDSS	67 x 92	13	1	48805405	045242645398	14,90	17,88



### Feuilles abrasives pour ponceuses delta

#### Feuille Mesh pour ponceuse delta 93 x 93 mm

NOUVEAU

Grain	Taille A x B (mm)	Conditionné par	Quantité minimum	Réf	Code EAN	Prix tarif HT €	Prix tarif TTC €
80	93 x 93	10	1	4932492281	4058546416485	7,90	9,48
120	93 x 93	10	1	4932492282	4058546416492	7,90	9,48
180	93 x 93	10	1	4932492283	4058546416508	7,90	9,48
240	93 x 93	10	1	4932492284	4058546416515	7,90	9,48
<b>BANDE ABRASIF DELTA PG MESH 93X93 HL SET-10PC</b>							
		10	1	4932492296	4058546416638	7,90	9,48
Feuille disque mesh : 3 feuilles 80 / 3 feuille 120 / 3 feuilles 180, 1 pad saver							

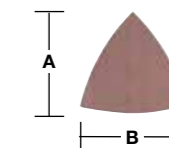

#### Feuille abrasive HP pour ponceuse delta 93 x 93 mm

NOUVEAU

Grain	Taille A x B (mm)	Conditionné par	Quantité minimum	Réf	Code EAN	Prix tarif HT €	Prix tarif TTC €
40	93 x 93	10	1	4932492275	4058546416423	4,90	5,88
60	93 x 93	10	1	4932492276	4058546416430	4,90	5,88
80	93 x 93	10	1	4932492277	4058546416447	4,90	5,88
120	93 x 93	10	1	4932492278	4058546416454	4,90	5,88
180	93 x 93	10	1	4932492279	4058546416461	4,90	5,88
240	93 x 93	10	1	4932492280	4058546416478	4,90	5,88

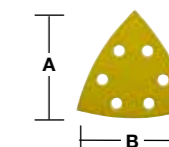

#### Feuilles abrasives pour ponceuses Delta 105 x 105 mm

Grain	Taille A x B (mm)	Conditionné par	Quantité minimum	Réf	Code EAN	Prix tarif HT €	Prix tarif TTC €
40	93 x 93	10	1	4932492269	4058546416362	4,90	5,88
60	93 x 93	10	1	4932492270	4058546416379	3,90	4,68
80	93 x 93	10	1	4932492271	4058546416386	3,90	4,68
120	93 x 93	10	1	4932492272	4058546416393	3,90	4,68
180	93 x 93	10	1	4932492273	4058546416409	3,90	4,68
240	93 x 93	10	1	4932492274	4058546416416	3,90	4,68

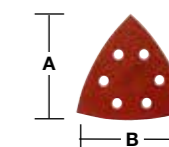

#### Feuilles abrasives pour ponceuses Delta 100 x 147 mm

Grain	Taille A x B (mm)	Conditionné par	Quantité minimum	Réf	Code EAN	Prix tarif HT €	Prix tarif TTC €
40	147 x 100	10	1	4932492285	4058546416522	14,90	17,88
60	147 x 100	10	1	4932492286	4058546476397	12,90	15,48
80	147 x 100	10	1	4932492287	4058546476403	12,90	15,48
120	147 x 100	10	1	4932492288	4058546476410	12,90	15,48
180	147 x 100	10	1	4932492289	4058546476427	12,90	15,48
240	147 x 100	10	1	4932492290	4058546476434	12,90	15,48

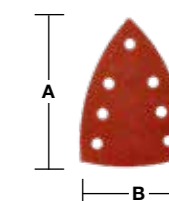



## Accessoires : Meuleuse droite

Designation	Modèle	Conditionné par	Quantité minimum	Réf	Code EAN	Prix tarif HT €	Prix tarif TTC €
pince Ø 3 mm.	DGL 34,DGL 30 E,DG 30 E, PSG 12,PSG 14.4 PP, HD18 SG	1	1	4932308974	4002395309092	29,00	34,80
pince Ø 3 mm.	M18 FDG	1	1	4932471202	4058546288303	29,00	34,80
pince Ø 6 mm.	PSG 14.4 PP,HD18 SG, PSG 12,DG 30 E, DGL 30 E,DGL 34	1	1	4932313192	4002395302833	16,00	19,20
pince Ø6 mm.	DG 7 E	1	1	4931391453	4002395734818	39,90	46,80
pince Ø 6 mm.	DG 14-50 Q	1	1	48660978	045242155620	39,00	46,80
pince Ø 8 mm.	DGL 34,DGL 30 E,DG 30 E, PSG 12,PSG 14.4 PP, HD18 SG,V 28 SG	1	1	4932313190	4002395302840	16,00	19,20
pince Ø8 mm.	DG 7 E	1	1	4931391452	4002395734801	49,00	58,80
pince Ø 6.35 mm (1/4")	DGL 34,DGL 30 E, DG 30 E,PSG 12, PSG 14.4 PP,HD18 SG	1	1	4932313194	4002395302857	16,00	19,20
Manchon en caoutchouc pour M12 FDGA	M12 FDGA	1	1	4932478759	4058546360412	30,00	36,00



## Accessoires : Cisailles

Designation	Modèle	Conditionné par	Quantité minimum	Réf	Code EAN	Prix tarif HT €	Prix tarif TTC €
Couteau fixe à 4 taillants.	PPS 12	1	1	4932308837	4002395311583	Non disponible	
Couteau mobile à 4 taillants.	KS 2.5,S 2.5	1	1	4932430171	4002395378326	38,94	46,73
	PPS 12	1	1	4932308838	4002395309085	33,34	40,01
Lame centrale.	SMC 1.2 Q	1	1	48440150	045242140701	Non disponible	
Lame gauche.	SMC 1.2 Q	1	1	48440160	045242140756	Non disponible	
Lame droite.	SMC 1.2 Q	1	1	48440170	045242140800	Non disponible	
Clé à pipe 1/32"	SMC 1.2 Q	1	1	49960070	045242221554	Non disponible	
Tête de coupe (remplaçable)	SMC 1.2 Q	1	1	48080500	045242089253	149,00	178,80



## Accessoires : Grignoteuses

Designation	Pour cloueurs	Conditionné par	Quantité minimum	Réf	Code EAN	Prix tarif HT €	Prix tarif TTC €
Poinçon	KN 2 PN 14.4, PN 12,N 2	1	1	4932430172	4002395378333	99,00	118,80
Matrices	KN 2 PN 14.4, PN 12,N 2	1	1	4932279565	4002395308521	99,00	118,80
Matrice spéciale. Spécialement conçue pour couper l'acier ondulé. Max. capacité de coupe de 1,5 mm.	KN 2 PN 14.4, PN 12,N 2	1	1	4932279498	4002395308514	109,00	130,80



## Accessoires de polissage

Facile à utiliser : Code couleur pour le produit, le tampon et le chiffon afin d'éviter les erreurs et la contamination des différents produits abrasifs.  
 1000ml de composé grossier rouge P1500 + tampon rouge + chiffon rouge pour éliminer les rayures lourdes à micro.  
 1000ml de grain P2000 composé fin jaune + tampon jaune + tissu jaune pour enlever les hologrammes.  
 1000ml de composé bleu ultra-fin P3000 + tampon bleu + chiffon bleu pour une meilleure finition brillante.  
 Épaisseur de 20 mm recommandée pour une utilisation avec les polisseuses orbitales aléatoires.  
 Épaisseur de 25 mm recommandée pour les polisseuses rotatives à usage unique.  
 Fabriqué en Allemagne.

## Accessoires de polissage premium - Mousses

NOUVEAU

Designation	Ø (mm)	Épaisseur (mm)	Conditionné par	Quantité minimum	Réf	Code EAN	Prix tarif HT €	Prix tarif TTC €
MOUSSE ROUGE BRUTE 140/20MM	140	20	2	1	4932492310	4058546416775	26,90	32,28
MOUSSE ROUGE BRUTE 140/25MM	140	25	2	1	4932492319	4058546416867	26,90	32,28
MOUSSE ROUGE BRUTE 160/20MM	160	20	2	1	4932492316	4058546416836	26,90	32,28
MOUSSE JAUNE FINE 140/20MM	140	20	2	1	4932492311	4058546416782	26,90	32,28
MOUSSE JAUNE FINE 140/25MM	140	25	2	1	4932492320	4058546416874	26,90	32,28
MOUSSE JAUNE FINE 160/20MM	160	20	2	1	4932492317	4058546416843	26,90	32,28
MOUSSE BLEU ULTRA FINE 140/20MM	140	20	2	1	4932492312	4058546416799	26,90	32,28
MOUSSE BLEU ULTRA FINE 140/25MM	140	25	2	1	4932492321	4058546416881	26,90	32,28
MOUSSE BLEU ULTRA FINE 160/20MM	160	20	2	1	4932492318	4058546416850	26,90	32,28



## Accessoires de polissage premium - Chiffons

NOUVEAU

Designation	Longueur (mm)	Largeur (mm)	Conditionné par	Quantité minimum	Réf	Code EAN	Prix tarif HT €	Prix tarif TTC €
CHIFFON ROUGE 40X40MM	400	400	2	1	4932492306	4058546416737	23,90	28,68
CHIFFON JAUNE 40X40MM	400	400	2	1	4932492307	4058546416744	23,90	28,68
CHIFFON BLEU 40X40MM	400	400	2	1	4932492308	4058546416751	23,90	28,68



Accessoires de polissage premium - Liquide à polir

NOUVEAU



Designation	Conditionné par	Quantité minimum	Réf	Code EAN	Prix tarif HT €	Prix tarif TTC €
<b>LIQUIDE A POLIR ROUGE BRUT 1L</b>						
Liquide à polir 1500. Un polissage grossier à 1500 grains pour éliminer les rayures profondes sans endommager la laque. Permet d'éliminer les grains de poussière, la texture de la peau d'orange, les coulures de laque/peinture et les rayures profondes. Sans cire, ni de silicone ou de solvants toxiques. Recommandé d'être utilisé avec une grosse éponge rouge de polissage et le chiffon rouge.	1	1	4932492300	4058546416676	59,90	71,88
<b>LIQUIDE A POLIR JAUNE FIN 1L</b>						
Liquide à polir 2000. Un polissage grossier à grain pour éliminer les fines rayes sans endommager la laque. Sans cire, ni de silicone et de solvants toxiques. Recommandé d'être utilisé avec l'éponge jaune douce pour le polissage fin et le chiffon jaune.	1	1	4932492301	4058546416683	59,90	71,88
<b>LIQUIDE A POLIR BLEU ULTRA FIN 1L</b>						
Liquide à polir 3000. Un liquide moyennement fin avec 3000 grains pour retirer les rayures fines, hologrammes et volute. Sans silicone. Recommandé d'être utilisé avec l'éponge bleu à polir super fine et le chiffon de polissage en microfibre bleu.	1	1	4932492302	4058546416690	59,90	71,88

Accessoires - polissage 125 mm Ø auto agrippant

Designation	Ø (mm)	Epaisseur (mm)	Conditionné par	Quantité minimum	Réf	Code EAN	Prix tarif HT €	Prix tarif TTC €
Polissage avec M14. Design avec une excellente flexibilité. Faible vibration pour un travail précis dans tous les recoins ainsi que ceux incurvés.	125		1	1	4932430394	4002395380558	29,90	35,88
Disque de polissage. 100% naturel. Qualité premium avec des fibres hautes qualité pour une plus longue durée de vie. Couche intégrée "soft touch" garantit un ajustement parfait. Pour la finition de la peinture qu'elle soit ancienne ou récente. Bonne qualité de polissage grâce à la chaleur des fibres résistantes.	135	25	1	1	4932430395	4002395380565	24,90	29,88
Microfibre super-douce microfibre polissage de tissu pour la finition très brillante. Avec de bonnes propriétés d'absorption parfaitement adapté pour la finition et la suppression de taches d'eau sur les surfaces fragiles. Lavable en machine à 30 ° sans adoucisseur.	400 x 400		1	1	4932430398	4002395380596	13,90	16,68



Accessoires - polissage Ø 125/150 mm auto agrippant

Designation	Ø (mm)	Epaisseur (mm)	Conditionné par	Quantité minimum	Réf	Code EAN	Prix tarif HT €	Prix tarif TTC €
① Plateau de lustrage auto-agrippant pour peau de mouton et disques abrasifs. Filetage M14, excellente résistance à la rupture grâce à une couche de mousse souple et flexible	150	25	1	1	4932373161	4002395347285	29,90	35,88
② Feutre à polir auto-agrippant pour le polissage des peintures, des métaux non ferreux, de l'inox avec ou sans pâte à polir. S'utilise avec le plateau de lustrage très souple, matériau absorbant	150	25	1	1	4932373163	4002395347902	8,90	10,68
③ Peau de mouton auto-agrippante pour le lustrage et finition très brillante. S'utilise avec le plateau de lustrage. Laine d'agneau, très souple	150	25	1	1	4932373164	4002395347926	18,90	22,68
④ Éponge à polir auto-agrippante pour le polissage fini miroir des surfaces sales ou prépolies. S'utilise avec le plateau de lustrage. Dureté moyenne, porosité fine, bords arrondis.	150	50	1	1	4932373165	4002395347940	13,90	16,68
⑤ Éponge de lustrage auto-agrippante pour le pré-polissage des surfaces sales, rayées et ternies. S'utilise avec le plateau de lustrage Ultra-souple, porosité fine, bords arrondis.	150	50	1	1	4932373186	4002395347964	13,90	16,68



Accessoires - polissage - spot polisher

Designation	Ø (mm)	Epaisseur (mm)	Conditionné par	Quantité minimum	Réf	Code EAN	Prix tarif HT €	Prix tarif TTC €
① Plateau de lustrage auto-agrippant pour peau de mouton et disques abrasifs. Filetage M9 x 0,75.	76		1	1	4932430488	4002395381494	7,90	9,48
② Éponge à polir auto-agrippant dur (jaune). S'utilise avec le plateau de lustrage.	75	25	1	1	4932430489	4002395381500	5,90	7,08
③ Éponge à polir auto-agrippant douce (blanc). S'utilise avec le plateau de lustrage.	80	25	1	1	4932430490	4002395381517	5,90	7,08
④ Peau de mouton auto-agrippant. Lustrage et finition très brillante. S'utilise avec le plateau de lustrage.	80		1	1	4932430838	4002395385003	10,90	13,08
⑤ Plateau de ponçage en fibres. Caractéristiques: filetage M9. Diamètre 0,75. Plateau auto agrippant qui permet de fixer tous types d'abrasifs sur tous types d'applications.	46		1	1	4932430492	4002395381531	7,90	9,48





## Accessoires ponceuses

### Accessoires : Ponceuse orbitale

Designation	Pour ponceuses	Conditionné par	Quantité minimum	Réf	Code EAN	Prix tarif HT €	Prix tarif TTC €
Sac en papier de rechange pour 4932345544	VSS 20, VSSE 20, VSS 22, VSSE 22, VS 230, VSS 260, VSSE 260	5	1	4931442873	4002395247882	23,00	27,60



### Accessoires : Ponceuse à bandes

Designation	Pour ponceuses à bande	Conditionné par	Quantité minimum	Réf	Code EAN	Prix tarif HT €	Prix tarif TTC €
Sac à poussière	BS 100 S, BS 100 LE	1	1	4932336597	4002395311026	20,00	24,00
Paire de pinces de maintien MILWAUKEE® pour ponceuses à bande		2	1	4932459653	4058546028251	Non disponible	Non disponible



### Accessoires - couronne diamant

Poignée de transport pour les tubes de carottage diamantés lourds et larges avec un filetage extérieur UNC de 1 1/4" et un filetage intérieur de 1/2".

Designation	Conditionné par	Quantité minimum	Réf	Code EAN	Prix tarif HT €	Prix tarif TTC €
EXTRACTEUR DE COURONNE	1	1	4932492363	4058546417307	15,90	19,08



### Accessoires - Diamant

Mélange spécial de corindon pour l'affûtage des lames de coupe diamantées et des carottes diamantées. Vitesse d'affûtage élevée sans endommager le grain.

Les lames de coupe diamantées d'un diamètre supérieur à 230 mm doivent être affûtées à l'aide de la grande pierre d'affûtage. Pour toutes les carottes diamantées, il est recommandé d'utiliser la grande pierre d'affûtage.

Pour affûter les lames diamantées et les carottes diamantées, il suffit d'inciser la pierre d'affûtage 2 ou 3 fois pour que l'arête de coupe du diamant soit exposée et tranchante. L'affûtage doit se faire à sec. Il n'est pas nécessaire d'utiliser de l'eau.

PETITE PIERRE À AFFUTER : 200 x 50 x 50 mm

GRANDE PIERRE À AFFUTER : 300 x 160 x 40 mm

Designation	Longueur (mm)	Largeur (mm)	Conditionné par	Quantité minimum	Réf	Code EAN	Prix tarif HT €	Prix tarif TTC €
GRANDE PIERRE À AFFUTER - 1 PC	300	160	1	3	4932492362	4058546417291	189,00	226,80
PETITE PIERRE À AFFUTER - 1PC	200	50	1	10	4932492361	4058546417284	25,90	31,08



## Accessoires: Ponceuse orbitale

Designation	Ø (mm)	Pour ponceuses excentriques	Conditionné par	Quantité minimum	Réf	Code EAN	Prix tarif HT €	Prix tarif TTC €
① Plateau de base Ø 125 mm, 8 trous. Dispose d'un anneau en caoutchouc de rechange.	125	ROS 125 E	2	1	4932430091	4002395377527	16,00	19,20
① Plateau de base Ø 150 mm, 6 trous. Avec anneau en caoutchouc de rechange.	150	TXE 150, ROS 150 E	2	1	4932357591	4002395343317	34,39	41,27
		ROS 150 E-2			4932430145	4002395378067	29,00	34,80
Kit d'aspiration "clean line". 1 porte sac et 1 sac à poussière.	125	ROS 125 E	1	1	4931435448	4002395889563	9,98	11,98
	150	ROS 150	1	1	4931435911	4002395874729	11,03	13,24
Sac en papier de rechange pour 4932345544		TXE 150, TX 125, ROS 150 E	5	1	4931442873	4002395247882	23,00	27,60
Porte-sac pour 4932313096.	125/150	ROS 150 E, TXE 150	1	1	4931329719	4002395610938	Non disponible	Non disponible
② Peau de mouton auto-agrippante pour le lustrage et finition très brillante. S'utilise avec le plateau de lustrage. Laine d'agneau, très souple.	150	ROS 150, ROS 150 E, TXE 150	1	1	4932373164	4002395347926	18,90	22,68
③ Disque de polissage. 100% naturel. Qualité premium avec des fibres hautes qualité pour une plus longue durée de vie. Couche intégrée "soft touch" garantit un ajustement parfait. Pour la finition de la peinture qu'elle soit ancienne ou récente. Bonne qualité du polissage grâce à la chaleur des fibres résistantes.	135	TX 125, ROS 125 E	1	1	4932430395	4002395380565	24,90	29,88
④ Éponge à polir auto-agrippante pour le polissage fini miroir des surfaces sales ou prépolies. S'utilise avec le plateau de lustrage. Dureté moyenne, porosité fine, bords arrondis.	150	TXE 150, ROS 150 E, ROS 150	1	1	4932373165	4002395347940	13,90	16,68
⑤ Éponge à polir. Disque éponge avec structure en mousse. Pour éliminer le maximum de rayures profondes.	145	TX 125, ROS 125 E	1	1	4932430396	4002395380572	Non disponible	Non disponible



## Accessoires pour unités de perçage magnétique

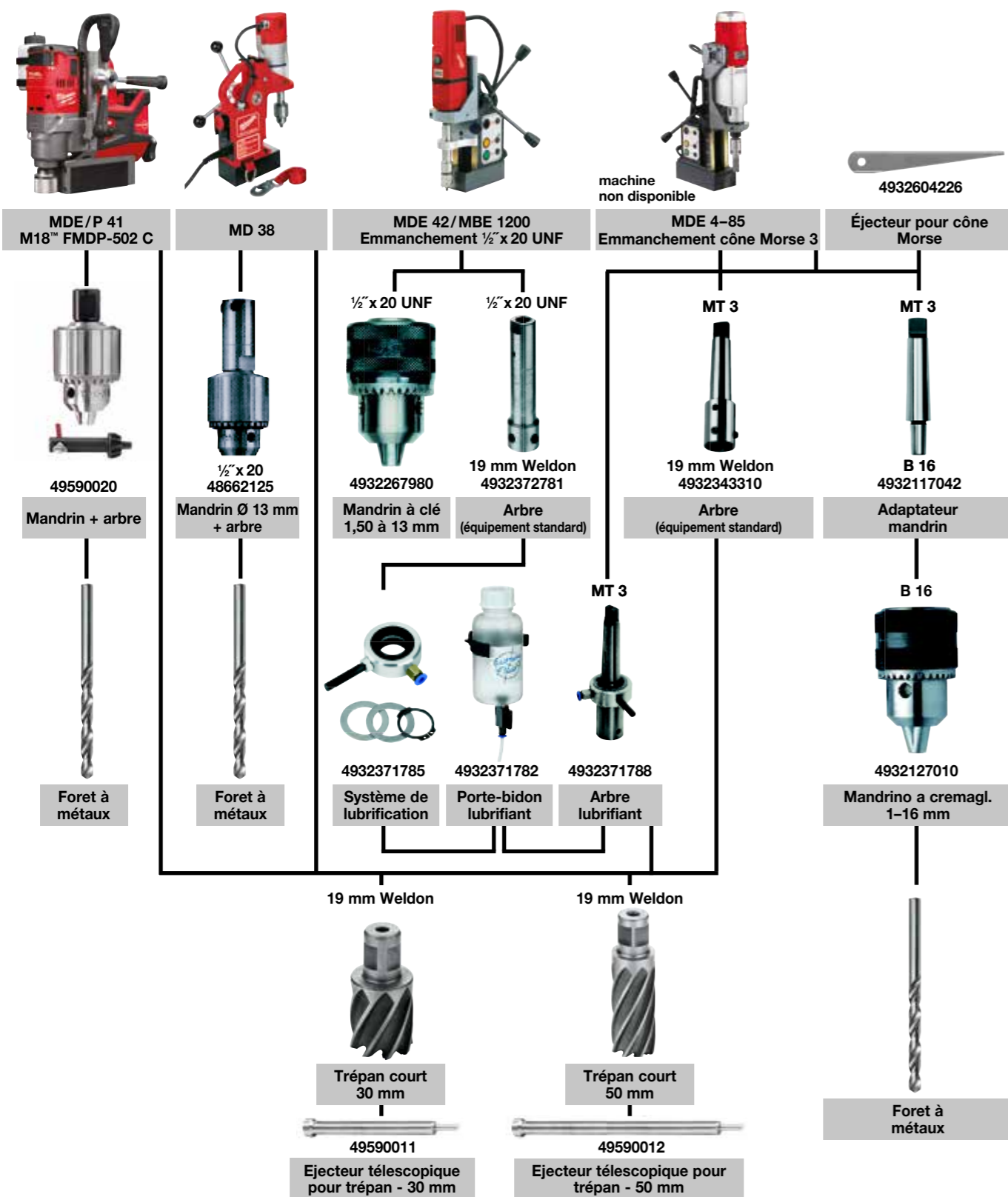

## Accessoires scies sabres - SAWZALL®

Designation	Pour scies sabres	Conditionné par	Quantité minimum	Réf	Code EAN	Prix tarif HT €	Prix tarif TTC €
Kit de conversion : FIXTEC automatique en fixation à clé pour lame 20 mm	SSE 1000 QX, SSPE 1000 QX, SSH 800 QX Hatchet, PSH 18v hatchet, V18 SX, SSPE 1300 QX, M18 FUEL™ SAWZALL, USE 980 X, V28 SX, SSPE 1500 X	1	1	42680685		15,44	18,53
Etou.		1	1	06832976		3,15	3,78
Clé allen 5/32"		1	1	49960070	045242221554	2,00	2,40
Kit de conversion : FIXTEC automatique en fixation à clé 1/2" lame universelle.	SSE 1000 QX, SSPE 1000 QX, SSH 800 QX Hatchet, PSH 18v hatchet, V18 SX, SSPE 1300 QX, M18 FUEL™ SAWZALL, USE 980 X, V28 SX, SSPE 1500 X	1	1	49225016	045242182060	26,25	31,50
Etou.		1	1	06832976		3,15	3,78
Clé allen 5/32"		1	1	49960070	045242221554	2,00	2,40
Caisse de transport plastique	V18 SX, V28 SX	1	1	201602001	4002395836383	59,00	70,80
Coffret de transport ABS (insert intérieur non fourni).	PSH 18v hatchet	1	1	4932453385	4002395146376	42,90	51,48

## Accessoires : Scie sauteuse

Designation	Conditionné par	Quantité minimum	Réf	Code EAN	Prix tarif HT €	Prix tarif TTC €
HD18 JS/JSB BST 18 X LI JS 120 x JSPE 135 TX STEP 1200 BX/X JSPE 90 X FSPE 11 X BSPE 110 QX STEP 800 X ST 800 XE V28 JSB	1	1	4932430356	4002395380176	10,00	12,00
STEP 70 STEP 75 ST 700 E STEP 90 X STEP 100 X FSPE 100 XL BSPE 100 XL	1	1	4932430834	4002395384969	8,10	9,72

① Patin anti-rayures pour les revêtements fragiles.



## Accessoires : Carotteuse

Designation	DD3 152	DCM2 250C & DCM2 350C	Com-patible MXF DCD150	Condition-né par	Quantité minimum	Réf	Code EAN	Prix tarif HT €	Prix tarif TTC €
Kit de fixation									
① (Un foret d. 15 mm est nécessaire pour fixer les chevilles – non fourni).	✓	✓	✓	9	1	4932399731	4002395363827	74,90	89,88
Clé 1 3/8" : pour maintenir le moteur lors du démontage du bâti.		✓		1	1	49964705	045242222766	26,26	31,51
② Clé 32 mm : pour maintenir le moteur lors du changement de couronne.	✓			1	1	4931428009	4002395844791	9,98	11,98
Clé 41 mm : pour démonter la couronne.	✓	✓		1	1	4931428010	4002395844807	16,28	19,54
Système FIXTEC convient à tous les moteurs avec une réception 1 1/4". Empêche le trépan de se bloquer si il est trop serré sur la broche de la machine. Les couronnes peuvent ensuite être enlevées avec un minimum d'effort.	✓	✓		1	1	4932352053	4002395367108	169,00	202,80
④ Adaptateur : 1 1/4" à 1/2" - Adaptateur femelle / femelle 1 1/4" - 1/2". Pour les couronnes Ø < 50 mm.	✓	✓		1	1	4932352627	4002395372850	32,90	39,48
⑤ Rallonges 1 1/4" femelle / mâle, longueur: 300 mm.	✓	✓	✓	1	1	4932399724	4002395363759	89,90	107,88
1 1/4" femelle / mâle, longueur: 500 mm.	✓	✓	✓	1	1	4932399725	4002395363766	139,00	166,80
⑥ Colonne télescopique Pour blocage sous plafond. Charge maximale 500 kg et réglable en hauteur de 1,8 à 2,9 m.	✓	✓	✓	1	1	4932399732	4002395363834	519,00	622,80
⑦ Pompe à vide VP6	✓	✓	✓	1	1	4932352094	4002395367474	1199,00	1438,80
⑧ Plaque pompe à vide. Joint de rechange 4931428665.	✓			1	1	4932352676	4002395373345	105,21	126,25
⑨ Réservoir d'eau WT 10	✓	✓	✓	1	1	4932399726	4002395363773	239,00	286,80
⑩ Kit collecteur d'eau. Pour modèle DR 152 T avec couronnes maxi Ø 152 mm.				1	1	4932352677	4002395373352	Non disponible	
Joint de rechange DR 152 T.				1	1	4932352678	4002395373369	Non disponible	
⑪ Kit collecteur d'eau max Ø 180 mm.			✓	1	1	4932399727	4002395363780	399,00	478,80
Joint de rechange DR 250 TV.			✓	1	1	4932399729	4002395363803	49,90	59,88
⑫ Pour modèle DR 350 T avec couronne maxi. Ø 300 mm.				1	1	4932399728	4002395363797	399,00	478,80
Joint de rechange DR 350 T.				1	1	4932399730	4002395363810	49,90	59,88
⑬ Entretien T = 50 mm. A monter entre le moteur et la plaque de montage rapide. Avec les couronnes de Ø 250 à 350 mm. Livrée avec l'embase DR 350 T.		✓		1	1	4932399736	4002395363872	179,00	214,80
⑭ Plaque de montage rapide du moteur. Livrée avec les embases DR 250 TV et DR 350 T.		✓		1	1	4932399733	4002395363841	179,00	214,80
⑮ Kit collecteur d'eau: Pour une utilisation universelle avec des carottes à eau. À utiliser avec max. Trépans Ø 152 mm.	✓	✓	✓	1	1	4932478073	4058546340063	139,00	166,80
⑯ Tige de guidage pour DD3-152. Foret pilote SDS-plus nécessaire (8 x 110 mm, 4932307070).	✓	✓	✓	1	1	4932352679	4002395373376	Non disponible	



## Accessoires : Rainureuses

Les disques AUDD sont la solution idéale des applications de rainurage.  
Réduction de la charge d'effort sur la machine  
- Vitesse de coupe plus élevée

**SPEEDCROSS**

	① HUDD	② AUDD	③ DSU
Argile réfractaire	♦	✓	
Béton armé	♦	✓	♦
Béton avec silex et armature	✓	✓	✓
Béton – moyennement dur	✓	✓	✓
Blocs de béton cellulaire	✓	♦	✓
Brique – moyenne a tendre	♦	✓	
Chape	✓	✓	✓
Chaux / gres – tendre / abrasif	✓	✓	✓
Granit	✓	✓	✓
Gres	♦	✓	♦
Materiaux de construction en general	✓	✓	
Materiaux refractaires abrasifs	♦	✓	♦

✓ Performances maximales ♦ Utilisations occasionnelles

Designation	Pour rainureuses	Conditionné par	Quantité minimum	Réf	Code EAN	Prix tarif HT €	Prix tarif TTC €
Caisse de transport pour rainureuses.	MFE 1500, MFE 1305, MF 1900	WCE 30,WCS 45, DME 30,DME 45	1	1	4932383357	4002395357390	Non disponible
④ Clé à ergots	MFE 1500, MFE 1305, MF 1900	DME 30,DME 45, WCS 45,DME 65, WCE 65,WCE 30	1	1	4932367712	4002395338467	4,99
⑤ Clé en T	MFE 1500, MFE 1305, MF 1900	WCE 30,WCS 45, WCE 65,DME 30, DME 45,DME 65	1	1	4931362928	4002395661879	6,00
⑥ Filtre contre les particules et la poussière.	MFE 1500, MFE 1305, MF 1900	WCE 30,WCS 45, DME 30,DME 45	1	1	4932329397	4002395303892	16,00
⑦ Filtre utilisable seulement avec la MFE 1305.		WCE 65,DME 65	2	1	4932326525	4002395303311	16,00
Adaptateur avec baionette pour une connection directe avec le tuyau de la machine.	MFE 1500, MFE 1305, MF 1900	WCE 30,WCS 45, WCE 65,DME 30, DME 45,DME 65	1	1	4932362778	4002395334285	11,94
⑦ Poignée latérale	MFE 1500, MFE 1305, MF 1900	WCE 30,WCS 45, DME 30,DME 45	1	1	4932409546	4002395370870	10,90
Écrou de bride.	MFE 1305	DME 1300	1	1	4932334667	4002395304448	24,05
Bride de serrage.	MFE 1305	DME 1300	1	1	4932334706	4002395304455	27,00
Jeu d'entrouses	MFE 1305		6	1	4931334675	4002395762804	7,47

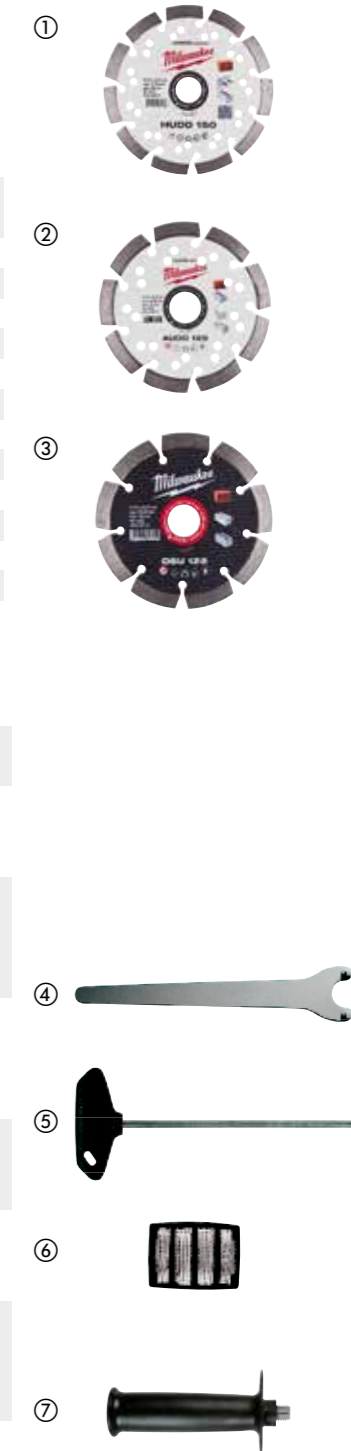

## Accessoires - Visseuses

Designation	Pour modèle	Conditionné par	Quantité minimum	Réf	Code EAN	Prix tarif HT €	Prix tarif TTC €
① Butée plaquiste	DWE 4000 Q, DWSE 4000 Q, TKSE 2500 Q, 6790, 6743	1	1	49261036	045242185245	6,83	8,20
② Butée bardage	TKSE 2500 Q, 6790	1	1	49261082	045242185375	13,13	15,76
Porte-embout magnétique 1/4" longueur 76 mm.	DWE 4000 Q, DWSE 4000 Q, 6743	1	1	48323065	045242128600	21,05	25,26
Porte-embout magnétique 1/4", longueur 76 mm. Nécessite butée plaquiste 49261036.	TKSE 2500 Q, 6790	1	1	48323070	045242128655	13,90	16,68
③ Assortiment 3 douilles magnétiques Ø6 / 8 / 10 mm	TKSE 2500 Q, 6790, TQSE 1200 Q, TQSE 2500 Q, 6580, 6581	3	1	49663004	045242207848	34,75	41,70
④ Chargeur de vis CA55, adapté à la visseuse M18-FSG-0X		1	1	4933459202	4002395289974	135,00	162,00
⑤ PH12 148mm		3	1	4932459393	4058546010546	10,12	12,44
⑥ Porte-embout magnétique Ring 75mm		1	1	4932459394	4058546010553	9,41	11,29
⑦ Tête déportée 1/4" hex pour M12FPDX		1	1	4932464481	4058546224264	48,00	57,60
⑧ Mandrin renvoi d'angle M12 FPDY-RAA pour percer et visser en espaces confinés. angle de 90°. 12 réglages. réception direct embouts		1	1	4932464480	4058546224257	48,00	57,60
⑨ Mandrin 13 mm Fixtec pour M12FPDX		1	1	4932464479	4058546224240	43,28	51,94
⑩ Set de nez d'extension pour riveteuse M12™		4	1	48540100	045242504466	16,00	19,20
⑪ Extension de nez 152 mm pour riveteuse M12™		3	1	48950100	045242504459	31,00	37,20
⑫ M12 BDDX-0A tête déportée pivotante.		1	1	4932430432	4002395380930	48,00	57,60
⑬ M12 BDDX-RAA Tête renvoi d'angle 90°		1	1	4932430433	4002395380947	48,00	57,60
⑭ Jeu de 4 nez pour riveteuse M18 FUEL™ ONE-KEY™		4	250	4932478961	4058546362430	59,00	70,80
⑮ Extension de nez pour riveteuse M18 FUEL™ ONE-KEY™		1	100	4932478962	4058546362447	100,00	120,00



## Poignées latérales

Designation	Conditionné par	Quantité minimum	Réf	Code EAN	Prix tarif HT €	Prix tarif TTC €
① Poignée latérale avec butée de profondeur graduée pour perceuse à collet Ø 43 mm.	1	1	4932373725	4002395352647	16,00	19,20
② Poignée latérale avec butée de profondeur graduée pour toutes perceuses à collet court (13 mm) et Ø 43 mm.	1	1	4932364149	4002395342198	25,00	30,00



## Câbles QUIK-LOK

Longueur câble (m)	Version pays	Conditionné par	Quantité minimum	Réf	Code EAN	Prix tarif HT €	Prix tarif TTC €		
4	EU	1	1	4932373502	4002395351725	31,90	38,28		
10	EU	1	1	4932373503	4002395351732	49,90	59,88		
4	CH	1	1	4932373504	4002395351749	25,78	30,94		
4	GB	1	1	4932373508	4002395351787	40,22	48,26		
6	EU	1	1	4932364483 <sup>1</sup>	4002395337620	41,90	50,28		
Kit de réparation QUIK-LOK				1	1	4931380758	4002395714551	17,76	21,31



<sup>1</sup> Plus solide, résistance à l'acide, non-réparable.

## Renvoi d'angle universel

Il permet de convertir la perceuse HDE 13 RQD et autres modèles en perceuse à renvoi d'angle. Pour perçage intensif dans des endroits difficilement accessibles. La tête et le manchon sont orientables sur 360° et verrouillables en toute position. 2 vitesses : 1. lente : réduit la vitesse de 30 % pour augmenter le couple de 50 %. 2. rapide : augmente la vitesse de rotation de 50 %.

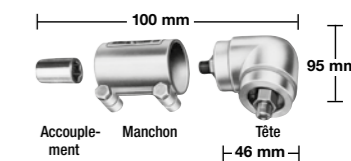

Designation	Conditionné par	Quantité minimum	Réf	Code EAN	Prix tarif HT €	Prix tarif TTC €
Renvoi d'angle complet.	1	1	48062871	045242088812	199,00	238,80



La tête et le manchon sont réglables sur 360° et verrouillables en toute position.

## Accessoires - Boulonneuses







Designation	Conditionné par	Quantité minimum	Réf	Code EAN	Prix tarif HT €	Prix tarif TTC €
Goupille de sécurité - type carré; A monter en force.	1	1	49170405	045242178919	4,98	5,98

Designation	Conditionné par	Quantité minimum	Réf	Code EAN	Prix tarif HT €	Prix tarif TTC €
Protection antichocs pour M18 CIW.	1	1	49162754	045242320455	39,00	46,80
Protection antichocs pour M18 CHIW, M28 CHIW	1	1	49162763	045242324255	53,90	64,68
Protection antichoc pour M18 FMTIWP	1	1	49162861	045242510146	39,00	46,80
Protection antichoc pour M18 FHIWP12	1	1	49162766	045242506415	30,00	36,00
Protection antichoc pour M18 FHIWF12	1	1	49162767	045242506422	39,00	46,80
Protection antichoc pour M18 FW2F & M18 FW2P	1	1	4932478770	4058546360528	49,00	58,80
Protection antichoc pour M18 ONEFHIWF1	1	1	4932478760	4058546360429	55,00	66,00
Protection antichoc pour M18 FMTIW2F & M18 FMTIW2P	1	1	4932478771	4058546360535	49,00	58,80
Protection antichoc pour M12 FIWF	1	1	4932478758	4058546360405	29,00	34,80
Protection caoutchouc antichocs pour M12FRAWF38 + WF12	1	1	4932479098	4058546368920	29,00	34,80
Protection caoutchouc antichocs pour M12FIR38	1	1	4932479100	4058546368944	29,00	34,80
Protection caoutchouc antichocs pour M12FID	1	1	4932479102	4058546368968	29,00	34,80
Protection caoutchouc antichocs pour M18 FID2	1	1	4932479103	4058546368975	49,00	58,80
Protection caoutchouc antichocs pour M18 ONEFHIWF1 (1PC)	1	1	4932479975	4058546377694	Non disponible	



## Accessoires pour perceurs

### Adaptateurs SDS-Plus & mandrins

Outil	Réception	Réf. 4932	Code EAN 4002395	Prix tarif HT €	Prix tarif TTC €	
① FIXTEC	SDS-Plus	379877	346561	30,23	36,28	① 
② FIXTEC	SDS-Plus	399152	357628	24,61	29,53	② 
③ FIXTEC	SDS-Plus	352299	369584	30,23	36,27	③ 
④ FIXTEC	1/2" x 20 UNF	371807	344710	26,60	31,91	④ 
⑤ FIXTEC	1/2" x 20 UNF	399154	357635	24,61	29,54	⑤ 
Uniquement pour modèles PLH 16 QEX, M28 HX, V18 HX, PLH 26 QEX, PH 30 Power X, KH 26 XE, KH 24 XE, KH 28 Super XE, BH 26 LXE, PH 26 X.						
⑥ SDS-Plus	1/2" x 20 UNF	367438	337668	28,37	34,04	⑥ 
Adaptateur de mandrin SDS-plus: le mandrin se visse directement.						
⑦ SDS-Plus	1/2" x 20 UNF	367166	334438	15,06	18,08	⑦ 
Adaptateur de mandrin SDS-plus avec vis de serrage						

## Mandrins à clé

Capacité Ø mm	Réception	Verrouillage	Vis de serrage	Rotation seule	Percussion	Outil sans fil	Type clé	Conditionné par	Quantité minimum	Réf	Code EAN	Prix tarif HT €	Prix tarif TTC €
1.5-13	1/2" x 20	✓	✓	✓	✓	✓	A	1	1	4932267980	4002395300488	23,90	28,68
3.0-16	Taper B16			✓			C	1	1	4932127010	4002395306169	79,90	95,88
3.0-16	M18x2.5	✓	✓	✓	✓		C	1	1	4932320014	4002395310784	75,90	91,08

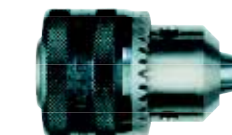

### Mandrins à clé spécifiques

Capacité Ø mm	Réception	pour perceuses	Vis de serrage	Type clé	Conditionné par	Quantité minimum	Réf	Code EAN	Prix tarif HT €	Prix tarif TTC €
1.0-10	3/8" x 24	HDE 6 RQ	✓	H	1	1	48660817	045242155705	27,90	33,48



### Mandrins à clé emmanchement 6 pans 1/4"

Capacité Ø mm	Réception	Outil sans fil	Type clé	Conditionné par	Quantité minimum	Réf	Code EAN	Prix tarif HT €	Prix tarif TTC €
1.0-10	1/4" Hex	✓	A	1	1	4932314867	4002395300112	24,90	29,88



### Clé de mandrin et accessoires

Designation	Type	Réf.	Conditionné par	Quantité minimum	Réf	Code EAN	Prix tarif HT €	Prix tarif TTC €	
① Clé de mandrin	A	S2A	1	1	4932221378	4002395302765	3,59	4,31	
	B	S2AT	1	1	4932310612	4002395309177	6,99	8,39	
	C	S3T	1	1	4932221379	4002395306381	7,99	9,59	
	D	S14	1	1	4932304684*	4002395300105	4,69	5,63	
	E	S4	1	1	4932221380	4002395306398	12,99	15,59	
	G	S2	1	1	4932319995	4002395303724	1,99	2,39	
	H		1	1	48663350	045242157600	5,39	6,47	
	J		1	1	48663240	045242157501	6,99	8,39	
	K		1	1	48663280	045242157556	6,29	7,55	
	② Adaptateur Morse No. 3 pour mandrins B 16 à B 22	MT3 - B16		1	1	4932117042	4002395305834	18,55	22,26
	Éjecteur DIN 317 taille 3.			1	1	4932604226	4002395311248	9,46	11,35



\*Jusqu'à épuisement du stock.

## mandrin sans outils

### Mandrins Auto-serrants

Capacité Ø mm	Récep- tion	Verrouil- lage	Vis de serrage	Rotation seule	Percus- sion	Outil sans fil	Conditionné par	Quantité minimum	Réf	Code EAN	Prix tarif HT €	Prix tarif TTC €
1.0-10	3/8" x 24			✓	✓	✓	1	1	4932349457	4002395318155	37,90	45,48
1.0-10	1/2" x 20	✓	✓	✓	✓	✓	1	1	4932364382	4002395337675	39,90	47,88
1.5-13	1/2" x 20	✓		✓	✓	✓	1	1	4932376531	4002395346332	41,90	50,28
1.5-13	1/2" x 20	✓	✓	✓	✓	✓	1	1	4932376533	4002395346349	41,90	50,28
1.5-13	1/2" x 20	✓		✓	✓	✓	1	1	4932364265 <sup>1</sup>	4002395334056	54,90	65,88
1.5-13	1/2" x 20	✓	✓	✓	✓	✓	1	1	4932364267	4002395334070	54,90	65,88



<sup>1</sup> Qualité industrielle

### Mandrins auto FIXTEC (avec blocage de broche)

Capacité Ø mm	Récep- tion	Verrouil- lage	Vis de serrage	Rotation seule	Percus- sion	Outil sans fil	Conditionné par	Quantité minimum	Réf	Code EAN	Prix tarif HT €	Prix tarif TTC €
1.0-10	3/8" x 24	✓	✓	✓	✓	✓	1	1	4932371018	4002395339365	24,90	29,88
1.0-10	1/2" x 20	✓	✓	✓	✓	✓	1	1	4932372443	4002395345458	34,90	41,88
1.5-13	1/2" x 20	✓	✓	✓	✓	✓	1	1	4932371913	4002395345366	54,90	65,88
1.5-13	3/8" x 24	✓	✓	✓	✓	✓	1	1	4932399492	4002395361137	41,90	50,28
1.5-13	9/16" x 18	✓	✓	✓	✓	✓	1	1	4932478806 <sup>1</sup>	4058546360887	30,90	37,08



<sup>1</sup> marche avec les M18 FDD(2)/ M18 FPD(2)

### Mandrins autoserrants industriels pour percussion

Capacité Ø mm	Réception	Verrouil- lage	Rotation seule	Percus- sion	Outil sans fil	Conditionné par	Quantité minimum	Réf	Code EAN	Prix tarif HT €	Prix tarif TTC €
1.0-13	1/2" x 20	✓	✓	✓		1	1	4932364266	4002395334063	89,90	107,88



### Mandrin à clé - Mandrins d'outils spécifiques

Capacité Ø mm	Réception	Pour modèle	Verrouil- lage	Rotation seule	Vis de serrage	Conditionné par	Quantité minimum	Réf	Code EAN	Prix tarif HT €	Prix tarif TTC €
①	1.0-10	1/2" x 20	HDE 10 RQX		✓	1	1	48661520	045242156795	47,90	57,48
①	1.5-13	1/2" x 20	HDE 13 RQX		✓	1	1	42660755	4002395891436	72,90	87,48
②	1.5-13	FIXTEC		✓	✓	1	1	4932399214	4002395358236	62,51	75,01
③	1.0-10	FIXTEC	M12 BDDX		✓	1	1	4932430444	4002395381050	40,36	48,32



## Accessoires : Meuleuses d'angle

Designation	Pour meuleuses Ø 115 mm	Pour meuleuses Ø 125 mm	Pour meuleuses Ø 150 mm	Pour meuleuses Ø 180 mm	Pour meuleuses Ø 230 mm	Conditionné par	Quantité minimum	Réf	Code EAN	Prix tarif HT €	Prix tarif TTC €
① Écrou de serrage M 14	✓	✓	✓	✓	✓	1	1	4932345628	4002395313105	7,90	9,48
② Flasque	✓	✓	✓	✓	✓	1	1	4932449324	4002395245185	1,46	1,75
③ Clé à ergots	✓	✓	✓	✓	✓	1	1	4932367712	4002395338467	4,99	5,99
④ Clé plate SW 17/24	✓	✓	✓	✓	✓	1	1	4932345710	4002395307722	7,90	9,48
⑤ Clé coudée à ergots pour brosses.				✓	✓	1	1	4932371469	4002395342181	5,99	7,19
⑥ Filtre contre les particules et la poussière.		✓	✓			1	1	4932329397	4002395303892	16,00	19,20
				✓	✓	2	1	4932326525	4002395303311	16,00	19,20
Poignée latérale	✓	✓	✓			1	1	4932409546	4002395370870	10,90	13,08
				✓	✓	1	1	4931433531	4002395889259	9,50	11,40
⑦ Poignée latérale anti-vibration.	✓	✓	✓	✓ <sup>1</sup>		1	1	4932399991	4002395366507	24,90	29,88
				✓	✓	1	1	4932399992	4002395366514	24,90	29,88
Protecteur de main						1	1	4932378478	4002395347353	7,00	8,40
Écrou à bride. Concerne seulement la meuleuse AGV 16 180 QXC.						3	1	4932351632	4002395321636	62,50	75,00

Écrou à bride M14 (4932345629), support pour bride (4932371404), gros écrous à bride (4932367952).

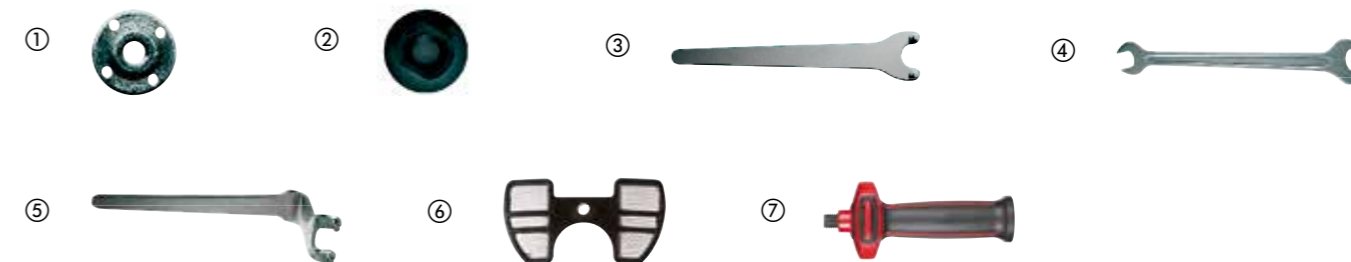

### Plateaux de ponçage

Designation	Alésage Ø mm	Ø (mm)	Pour meuleuses Ø 115 mm	Pour meuleuses Ø 125 mm	Pour meuleuses Ø 180 mm	Pour meuleuses Ø 230 mm	Conditionné par	Quantité minimum	Réf	Code EAN	Prix tarif HT €	Prix tarif TTC €
	14.2	110	✓				1	1	4932345760	4002395313488	11,90	14,28
Plateau de ponçage souple Complet avec écrou M 14. Pour toute meuleuse.	14.2	125		✓			1	1	4932345761	4002395313495	12,90	15,48
	14.2	170			✓		1	1	4932345758	4002395313501	13,90	16,68
	22.2	170			✓		1	1	4932352744	4002395374021	26,91	32,29
Écrou M14 seul			✓	✓	✓	✓	1	1	4932345627	4002395313112	5,90	7,08

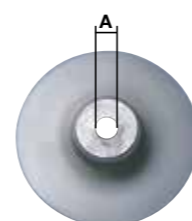

## Carters d'aspiration

Designation	Pour meuleuses Ø 115 mm	Pour meuleuses Ø 125 mm	Pour meuleuses Ø 180 mm	Pour meuleuses Ø 230 mm	Conditionné par	Quantité minimum	Réf	Code EAN	Prix tarif HT €	Prix tarif TTC €
① Carter pour tronçonner & rainurer DEC 125. Se monte et se démonte facilement sans outil sur les modèles Ø 115 & Ø 125 mm : AG(V) 12, série AGV 15 et les meuleuses FUEL™. Profondeur de travail réglable de 5 à 28 mm. Se raccorde directement aux aspirateurs MILWAUKEE® avec adaptateur "click-system" exclusif.	✓	✓			1	1	4932430467	4002395381289	99,00	118,80
② Carter meulage & surfacage DEG 125. Se monte et se démonte facilement sans outil sur les modèles Ø 125 mm AG(V) 12 et série AGV 15. Poignée étrier de guidage Carter AV magnétique démontable Semelle de guidage très stable. Se raccorde directement aux aspirateurs MILWAUKEE® avec adaptateur "click-system" exclusif.		✓			1	1	4932430468	4002395381296	119,00	142,80
③ Capot de tronçonnage avec système d'aspiration de poussière DEC230, pour AG 22			✓	✓	1	1	4932459340	4058546010010	199,00	238,80
③ Capot de tronçonnage avec système d'aspiration de poussière DEC230K, pour AGV22, AGVK24, AG21, AG24. (incompatible avec meuleuse équipée d'un autobalancer).			✓	✓	1	1	4932459341	4058546010027	199,00	238,80



## Bandsaws - System attachments

### Carter de protection pour scie à ruban

Sécurité - protège l'utilisateur contre les blessures en limitant l'exposition à la lame  
durabilité de chantier Armor™ - matériau composite breveté et zone d'absorption des chocs pour protéger l'outil

Protection contre les débris - protège les platines et les mécanismes; empêche les débris de rentrer dans l'outil et d'affecter les performances de l'outil

Installation sans outil démontage rapide

Prolonge la durée de vie de la lame en la protégeant des chocs



Designation	Conditionné par	Quantité minimum	Réf	Code EAN	Prix tarif HT €	Prix tarif TTC €
① Carter protection pour scie à ruban HD18 BS	1	1	4932471458	4058546290863	45,00	54,00
② Carter protection pour scie à ruban M18 FBS85	1	1	4932472241	4058546326371	49,00	58,80
③ Carter protection pour scie à ruban M18 CBS125 & BS 125	1	1	4932471459	4058546290870	49,00	58,80



## Accessoires - Scies circulaires

Designation	Pour scies circulaires	Conditionné par	Quantité minimum	Réf	Code EAN	Prix tarif HT €	Prix tarif TTC €
Adaptateur aspirateur	PCS 55	1	1	4932369282	4002395338412	31,44	37,73
Clé plate	CS 55, HK 46 N, SCS 65 Q, CS 75, PCS 55, HKS 75, HK 75 A, HKS 85, PMS 18	1	1	4932371469	4002395342181	5,99	7,19
Guide parallèle	SCS 65 Q	1	1	49224146	045242181896	20,00	24,00
Caisse de transport en plastique.	SCS 65 Q	1	1	201672001	4002395840519	20,00	24,00
① DEK26 Kit d'aspiration pour MS 216 SB		1	1	4932430005	4002395376667	79,00	94,80
Serre-joints rail de guidage		2	1	4932479068	4058546368623	59,90	71,88
Pièces de raccordement de rails de guidage		1	1	4932479069	4058546368630	59,90	71,88
Pare-éclat 2700 mm pour rails de guidage		1	1	4932479070	4058546368647	19,90	23,88
SAC POUR RAIL DE GUIDAGE		1	1	4932479071	4058546368654	59,90	71,88
Bande anti-dérapante 2700 mm		1	1	4932479072	4058546368661	19,90	23,88
RAIL DE GUIDAGE 800 MM		1	1	4932479065	4058546368593	99,00	118,80
RAIL DE GUIDAGE ALUMINIUM 1.4 M		1	1	4932479066	4058546368609	129,00	154,80
RAIL DE GUIDAGE 2.7 M		1	1	4932479067	4058546368616	229,00	274,80



## Accessoires : Lamelleuse

Designation	Pour lamelleuses	Conditionné par	Quantité minimum	Réf	Code EAN	Prix tarif HT €	Prix tarif TTC €
Lames de 6 dents 100 x 22,2 mm	LF 650 PJ 710	1	1	4932361072	4002395326679	49,44	59,33
Support pour sac à poussière 4931443873.	LF 650 PJ 710	1	1	4931442872	4002395247899	3,99	4,79
Sac en papier de rechange pour 4932345544.	LF 650 PJ 710	5	1	4931442873	4002395247882	33,00	39,60
Clé à ergot.	LF 650 PJ 710	1	1	4932345712	4002395305551	23,00	27,60



## Accessoires : Rabots

Designation	Tous rabots 82 & 102 mm	Conditionné par	Quantité minimum	Réf	Code EAN	Prix tarif HT €	Prix tarif TTC €
Guide parallèle	✓	1	1	4932274071*	4002395300358	Non disponible	
Guide à feuillure pour rabot	✓	1	1	4932274069	4002395300129	24,90	29,88

## Lames de raboteuses

Designation	Largeur (mm)	Pour aux rabots	Conditionné par	Quantité minimum	Réf	Code EAN	Prix tarif HT €	Prix tarif TTC €
	56.1 mm	M12 BLP	2	1	4932493399	4058546482701	11,90	14,28
2 lames reverdibles pour le bois.	82 mm	M18 BP, H 500, H 750	2	1	4932273484	4002395300150	14,90	17,88
	102 mm	HB 750, HBE 800	2	1	4932316243	4002395300167	17,90	21,48



## Accessoires Jardin

### Tronçonneuses

Designation	kerf [mm]	Liens	Pitch [mm]	Conditionné par	Quantité minimum	Réf	Code EAN	Prix tarif HT €	Prix tarif TTC €
Chaîne de 40,6 cm pour tronçonneuse M18™ FHCS	1.1	56	9.5 (3/8")	1	1	4932464873	4058546228187	21,50	25,80
Chaîne 3/8" - 30,48 cm	1.1	45	9.5 (3/8")	1	1	4932471385	4058546290139	19,90	23,88
Chaîne 3/8" - 25,4 cm	1.1	40	9.5 (3/8")	1	1	4932471329	4058546289577	22,90	27,48
Chaîne 20,3 cm pour élagueuse M18 FHS20	1.1	35	9.5 (3/8")	1	1	4932480176	4058546404611	24,90	29,88
Chaîne 3/8" - 15,2 cm	1.1	28	9.5 (3/8")	1	1	4932478427	4058546346188	18,50	22,20



## Chaînes pour tronçonneuses d'élagage

NOUVEAU

Chaînes

Designation	Conditionné par	Quantité minimum	Réf	Code EAN	Prix tarif HT €	Prix tarif TTC €
Chaîne .325" - 30,5 cm	1	1	4932480177	4058546404628	29,00	34,80
Chaîne .325" - 35,6 cm	1	1	4932480178	4058546404635	35,00	42,00



## Accessoires pour coupe-bordures

Designation	Conditionné par	Quantité minimum	Réf	Code EAN	Prix tarif HT €	Prix tarif TTC €
Fil de coupe 2 mm x 45 m	1	12	49162712	045242493906	24,90	29,88
Fil de coupe 2.4 mm x 76 m	1	10	49162713	045242493913	39,90	47,88
Bobine de remplacement à alimentation automatique (comprend le fil 49162712)	1	1	49162714	045242006458	47,25	56,70



## Edger

Pour changer votre lame de dresse-bordures M18 FOPH-EA.

Longueur de la lame 20.3 cm

Designation	Longueur (mm)	Conditionné par	Quantité minimum	Réf	Code EAN	Prix tarif HT €	Prix tarif TTC €
Lame de dresse-bordures	203	1	1	4932471330	4058546289584	16,90	20,28



## Lames pour tondeuses

Lames de remplacement pour tondeuses M18 F2LM46 et M18 F2LM53

Designation	Conditionné par	Quantité minimum	Réf	Code EAN	Prix tarif HT €	Prix tarif TTC €
① Lame tondeuse 46 cm	1	1	4932492106	4058546414733	33,00	39,60
② Lame mulching pour tondeuse 46 cm	1	1	4932492107	4058546414740	38,00	45,60
① Lame tondeuse 53 cm	1	1	4932479818	4058546376123	33,00	39,60
② Lame mulching pour tondeuse 53 cm	1	1	4932479819	4058546376130	38,00	45,60



## Housse de protection pour tondeuses 46 et 53 cm

Adaptée aux tondeuses M18 F2LM46 & M18 F2LM53

Designation	Conditionné par	Quantité minimum	Réf	Code EAN	Prix tarif HT €	Prix tarif TTC €
Housse de protection pour tondeuses 46 et 53 cm	1	1	4932479821	4058546376154	39,90	47,88









## Accessoires : Coupes tubes

Designation	Conditionné par	Quantité minimum	Réf	Code EAN	Prix tarif HT €	Prix tarif TTC €
① Galets de coupe-tube. Convient pour les tuyaux en cuivre. Ne convient pas aux tuyaux en plastique ou en acier inoxydable.	2	1	48380010	045242159710	19,90	23,88
② lame de rechange.	1	1	4932430070	4002395377312	19,90	23,88
Lame de coupe tube pour C12 PPC	1	1	4931441978	4002395179268	59,90	71,88
Lame pour coupe tube inox M12™ RAPTOR™ - 2pc	2	1	4932479243	4058546370374	29,00	34,80



## Coupe-câble - Système d'attache

### Mâchoires et lames pour coupe-cable M18™ HCCAC et M18™ HCCS FORCE LOGIC™

Designation	Conditionné par	Quantité minimum	Réf	Code EAN	Prix tarif HT €	Prix tarif TTC €
① Mâchoires et lames pour couper l'acier. ACSS (conducteur en aluminium renforcé d'acier) et ACSR (conducteur en aluminium acier). Ex : 477 ACSR. Câble de tension jusqu'à une épaisseur de Ø 9,5 mm. Ne convient pas pour le câble blindé.	1	1	49162773	045242350070	259,00	310,80
② Lames de remplacement pour couper l'acier jusqu'à Ø 9,5 mm d'épaisseur. Ne convient pas pour le câble blindé.	1	1	48440412	045242355235	135,00	162,00
① Set de mâchoires et lames coupe câbles pour couper le cuivre et l'aluminium jusqu'à 4 x 50 mm <sup>2</sup> , 1 x 100 mm <sup>2</sup>	1	1	4932430839	4002395385010	235,00	282,00
② Lames de remplacement pour couper le cuivre et l'aluminium.	1	1	4932464498	4058546224431	139,00	166,80
① Mâchoires pour câble renforcé pour M18 HCC	1	1	4932464867	4058546228125	425,00	510,00
② lame SWA de rechange pour M18 HCC	1	1	4932464868	4058546228132	200,00	240,00
① Mâchoire de coupe câble avec lames pour fil fin toronné	1	1	49162778	045242505722	422,65	507,18
② lame de remplacement pour fil fin toronné	1	1	48442778	045242505739	219,00	262,80
① Mâchoires et lames de coupe câble pour fil métallique de qualité	1	1	49162777	045242505449	409,00	490,80
② lame de remplacement pour fil métallique de qualité	1	1	48442777	045242505456	229,00	274,80



### Mâchoire de coupe cuivre alu pour sertisseuse M18 HCCT

Designation	Conditionné par	Quantité minimum	Réf	Code EAN	Prix tarif HT €	Prix tarif TTC €
Mâchoire de sertissage + lame cuivre alu (M18 HCCT)	1	1	4932464497	4058546224424	365,00	438,00



## Lames pour coupe cables M18 HCC75

Designation	Conditionné par	Quantité minimum	Réf	Code EAN	Prix tarif HT €	Prix tarif TTC €
Lames pour M18 HCC75	1	1	49162774	045242486663	519,00	622,80



## Lames pour coupe cables M18 HCC45

Designation	Conditionné par	Quantité minimum	Réf	Code EAN	Prix tarif HT €	Prix tarif TTC €
Lames ACSR pour M18 HCC45	1	1	49162775	045242486632	275,00	330,00



## Matrices pour coupe tige fileté M18BLTRC

Designation	Conditionné par	Quantité minimum	Réf	Code EAN	Prix tarif HT €	Prix tarif TTC €
Matrices de coupe de tige filetée M6-M12 pour M18BLTRC	2	1	4932471372	4058546290009	99,00	118,80



## M18 FUEL™ Tire fils - Système d'attache

### Tambours acier pour tire fil

Designation	Conditionné par	Quantité minimum	Réf	Code EAN	Prix tarif HT €	Prix tarif TTC €
Tambour acier pour tire fil 36 m	1	1	48445176	4058546326432	159,00	190,80
Tambour acier pour tire fil 73 m	1	1	48445178	4058546326449	219,00	262,80



### Tambours isolés pour tire fil

Designation	Conditionné par	Quantité minimum	Réf	Code EAN	Prix tarif HT €	Prix tarif TTC €
Tambours isolés 30 m	1	1	48445195	4058546326463	169,00	202,80
Tambours isolés 60 m	1	1	48445197	4058546326470	229,00	274,80









## Accessoires pour déboucheurs à section

Description	Convient au déboucheur M18 FCSSM	Convient au déboucheur d'égout M18 FSSM	Réf	Code EAN	Prix tarif HT €	Prix tarif TTC €
Câble à spirale 16 mm x 2.3 m	✓		4932478413	4058546346041	95,00	114,00
Câble plein à spirale 16 mm x 2.3 m	✓		4932478414	4058546346058	105,00	126,00
Câble plein à spirale 22 mm x 4.5 m	✓	✓	4932478415	4058546346065	175,00	210,00
① Câble à spirale 22 mm x 4.5 m	✓	✓	4932471712	4058546296117	139,00	166,80
Set de 7 câbles OW 22 mm x 4,5m	✓	✓	4932471713	4058546296124	669,00	802,80
Système d'attache ouvert 32 mm x 4.5 m		✓	4932471710	4058546296094	145,00	174,00
Rallonge de câble 32 mm x 4.5 m Heavy Duty		✓	4932471711	4058546296100	185,00	222,00
② Tête bulbe pour câbles 16 mm	✓		48533811	4058546346133	55,00	66,00
Tête bulbe pour câbles 16 mm	✓		48533812	4058546346126	49,00	58,80
Tête en entonnoir pour câbles 16 mm	✓		48533813	4058546346140	29,00	34,80
③ Petite tête en entonnoir pour câbles 22 mm	✓	✓	48533828	4058546346089	45,00	54,00
Tête en entonnoir medium pour câbles 22 mm	✓	✓	48533831	4058546323479	59,00	70,80
Tête en entonnoir pour câbles 32 mm		✓	48534831	4058546323561	55,00	66,00
Tête fer de lance très petite taille pour câbles 16 mm	✓		48533814	4058546346157	29,00	34,80
Tête fer de lance petite taille pour câbles 16 mm	✓		48533815	4058546346164	29,00	34,80
Tête fer de lance petite taille pour câbles 22 mm	✓	✓	48533827	4058546346096	49,00	58,80
④ Tête fer de lance petite taille pour câbles 22 mm	✓	✓	48533835	4058546323516	89,00	106,80
Tête fer de lance taille medium pour câbles 22 mm	✓	✓	48533836	4058546323523	115,00	138,00
Tête fer de lance petite taille pour câbles 32 mm		✓	48534835	4058546323608	89,00	106,80
Tête fer de lance taille medium pour câbles 32 mm		✓	48534836	4058546323615	105,00	126,00
⑤ Spirale de nettoyage pour câbles de 16 mm	✓		48533816	4058546346171	85,00	102,00
Tête coupe-racine 50 mm pour câbles 22 mm	✓	✓	48533825	4058546346119	59,00	70,80
Tête coupe-racine 75 mm pour câbles 22 mm	✓	✓	48533832	4058546323486	89,00	106,80
Tête coupe-racine 100 mm pour câbles 22 mm	✓	✓	48533833	4058546323493	105,00	126,00
⑥ Tête coupe-racine 150 mm pour câbles 22 mm	✓	✓	48533834	4058546323509	115,00	138,00
Tête coupe-racine 75 mm pour câbles 32 mm		✓	48534832	4058546323578	89,00	106,80
Tête coupe-racine 100 mm pour câbles 32 mm		✓	48534833	4058546323585	105,00	126,00
Tête coupe-racine 150 mm pour câbles 32 mm		✓	48534834	4058546323592	115,00	138,00
Spirale droite petite taille pour câbles 22 mm	✓	✓	48533829	4058546346072	49,00	58,80
⑦ Spirale droite taille medium pour câbles 22 mm	✓	✓	48533830	4058546323462	65,00	78,00
Spirale droite pour câbles 32mm		✓	48534830	4058546323554	59,00	70,80
Tête batteur à chaines 75 mm pour câbles 22 mm	✓	✓	48533837	4058546323530	189,00	226,80
⑧ Tête batteur à chaines 100 mm pour câbles 22 mm	✓	✓	48533838	4058546323547	239,00	286,80
Tête batteur à chaines 75 mm pour câbles 32 mm		✓	48534837	4058546323622	189,00	226,80
Tête batteur à chaines 100 mm pour câbles 32 mm		✓	48534838	4058546323639	249,00	298,80
Set de têtes 9 pièces pour câbles 22 mm	✓	✓	48533840	4058546296148	465,00	558,00
⑨ Set de têtes 9 pièces pour câbles 32 mm		✓	48534839	4058546296155	499,00	598,80
Tuyau guide câble petite taille	✓		4932478410	4058546346010	79,00	94,80
⑩ Tuyau guide câble medium pour M18 FSSM	✓		4932478409	4058546346003	129,00	154,80
Tuyau guide câble large pour M18 FSSM		✓	4932471720	4058546296193	149,00	178,80
Tambour pour câbles 16 mm	✓		4932478412	4058546346034	119,00	142,80
⑪ Tambour pour câbles 22 mm	✓	✓	4932478411	4058546346027	139,00	166,80
Tambour pour câbles 32 mm		✓	4932471719	4058546296186	105,00	126,00
⑫ Clé pin pour tout type de câbles	✓	✓	4932471717	4058546296162	15,00	18,00

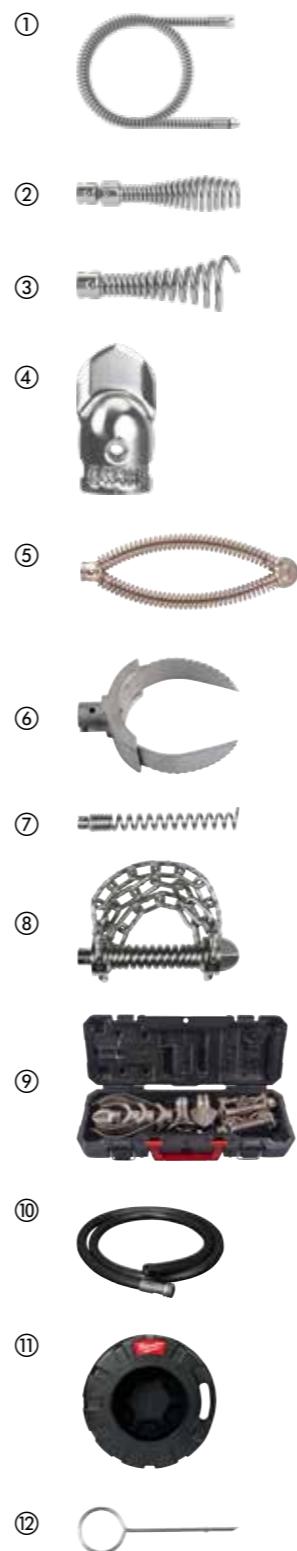

## Caméras d'inspection

Les rallonges sont étanches à l'eau et à la poussière.  
Les rallonges doivent être installées entre l'appareil et la tête caméra.

Designation	Longueur câble (m)	Ø câble (mm)	Pour caméras d'inspection	Conditionné par	Quantité minimum	Réf	Code EAN	Prix tarif HT €	Prix tarif TTC €
Extension de câble. 3 extensions maximum peuvent être fixées ensemble.	0.9	17	C12 IC	1	1	48530110	045242157747	Non disponible	Non disponible
Extension de câble. 5 extensions maximum peuvent être fixées ensemble.	0.9	17	C12 AVD, C12 AVA	1	1	48530141	045242216529	105,00	126,00
① Câble de caméra analogique de remplacement.	0.9	9.5	C12 AVD, C12 AVA	1	1	4931419517	4002395828234	126,86	152,23
Flexible 1 mètre.	1	12	M12 IC AV3	1	1	48530150	045242344208	135,00	162,00
Flexible 3 mètres.	3	12	M12 IC AV3	1	1	48530151	045242344222	169,00	202,80
② Flexible 1 mètre avec tête articulée.	1	12	M12 IC AV3	1	1	48530155	045242344215	585,00	702,00
③ Centreurs pour M18™SIC36	-	-	M18 SIC36	1	1	4931473616	4058546354923	59,85	71,82
④ Centreurs pour M18™SIC60	-	-	M18 SIC60	1	1	4931473638	4058546355142	67,20	80,64
⑤ Kit de mise à la terre pour M18™SISH	-	-	M18 SISH	1	1	4931473526	4058546354022	177,45	212,94

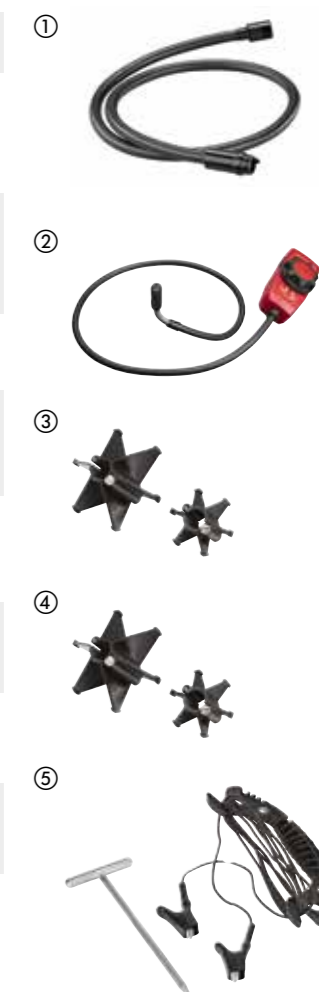

## Peignes pour filière

Peignes pour filière de haute qualité qui assure un filetage parfait avec une durée plus longue lorsqu'elle fonctionne avec des filières MILWAUKEE®

Les peignes sont disponibles pour 2 types de filières : BSPT (British Standard Pipe Taper) et NPT (National Taper Pipe)

2 peignes différents sont disponibles : Matrice Alloy avec une longue durée de vie sur les tuyaux noirs et galvanisés et Matrice HS pour une meilleure performance sur tuyaux en acier inoxydable.

Un seul set contient 4 peignes que l'on met sur la tête de filetage

Designation	Taille de filetage (Inch)	Conditionné par	Quantité minimum	Réf	Code EAN	Prix tarif HT €	Prix tarif TTC €
FPTD 1/2" NPT HS	1/2	1	1	48361107	045242608713	95,00	114,00
FPTD 3/4" NPT HS	3/4	1	1	48361108	045242608720	95,00	114,00
FPTD 1" NPT HS	1	1	1	48361109	045242608737	115,00	138,00
FPTD 1 1/4" NPT HS	1 - 1/4	1	1	48361110	045242608744	115,00	138,00
FPTD 1 1/2" NPT HS	1 - 1/2	1	1	48361111	045242608751	149,00	178,80
FPTD 2" NPT HS	2	1	1	48361112	045242608768	149,00	178,80
FPTD 1/2" BSPT Alloy	1/2	1	1	4932480227	4058546405120	85,00	102,00
FPTD 3/4" BSPT Alloy	3/4	1	1	4932480228	4058546405137	85,00	102,00
FPTD 1" BSPT Alloy	1	1	1	4932480229	4058546405144	105,00	126,00
FPTD 1 1/4" BSPT Alloy	1 - 1/4	1	1	4932480230	4058546405151	105,00	126,00
FPTD 1 1/2" BSPT Alloy	1 - 1/2	1	1	4932480231	4058546405168	139,00	166,80
FPTD 2" BSPT Alloy	2	1	1	4932480232	4058546405175	139,00	166,80
FPTD 1/2" BSPT HS	1/2	1	1	4932480233	4058546405182	95,00	114,00
FPTD 3/4" BSPT HS	3/4	1	1	4932480234	4058546405199	95,00	114,00
FPTD 1" BSPT HS	1	1	1	4932480235	4058546405205	115,00	138,00
FPTD 1 1/4" BSPT HS	1 - 1/4	1	1	4932480236	4058546405212	115,00	138,00
FPTD 1 1/2" BSPT HS	1 - 1/2	1	1	4932480237	4058546405229	149,00	178,80
FPTD 2" BSPT HS	2	1	1	4932480238	4058546405236	149,00	178,80



## Tête de filetage

Jusqu'à 50% plus légère que les têtes de la concurrence

Disponible de 1/2" à 2"

Les têtes de filetages incluent un set de peignes BSPT alloy

Designation	Taille de filetage (Inch)	Conditionné par	Quantité minimum	Réf	Code EAN	Prix tarif HT €	Prix tarif TTC €
FPT2H 1/2" BSPT Alloy	1/2	1	1	4932480239	4058546405243	169,00	202,80
FPT2H 3/4" BSPT Alloy	3/4	1	1	4932480240	4058546405250	169,00	202,80
FPT2H 1" BSPT Alloy	1	1	1	4932480241	4058546405267	215,00	258,00
FPT2H 1 1/4" BSPT Alloy	1 1/4	1	1	4932480242	4058546405274	215,00	258,00
FPT2H 1 1/2" BSPT Alloy	1 1/2	1	1	4932480243	4058546405281	239,00	286,80
FPT2H 2" BSPT Alloy	2	1	1	4932480244	4058546405298	239,00	286,80
FPT114H 1/2" BSPT Alloy	1/2	1	1	4932480245	4058546405304	125,00	150,00
FPT114H 3/4" BSPT Alloy	3/4	1	1	4932480246	4058546405311	125,00	150,00
FPT114H 1" BSPT Alloy	1	1	1	4932480247	4058546405328	149,00	178,80
FPT114H 1 1/4" BSPT Alloy	1 1/4	1	1	4932480248	4058546405335	159,00	190,80
Coffret de têtes de filetage FPT2HK BSPT Alloy Packout	1/2", 3/4", 1", 1 1/4", 1 1/2", 2"	6	1	4932480249	4058546405342	949,00	1138,80
Coffret de têtes de filetage FPT114HK BSPT Alloy Packout	1/2", 3/4", 1", 1 1/4"	4	1	4932480250	4058546405359	499,00	598,80



## Accessoires : Pistolets extrudeurs

Designation	Pour extrudeurs	Conditionné par	Quantité minimum	Réf	Code EAN	Prix tarif HT €	Prix tarif TTC €
① Récepteur pour cartouche 310 ml. Pour cartouches 250 et 310 ml. Comprend un ensemble de tige pour piston (référence 4932430099), piston pour assemblages de chariot et une vis d'alimentation (référence 44700330).	C18 PCG	1	1	48081076	045242263127	80,00	96,00
② Récepteur pour cartouche 310 ml. Pour cartouches 250 et 310 ml. Comprend un ensemble de tige pour piston (référence 4932430099), piston pour assemblages de chariot et une vis d'alimentation (référence 44700330).	C12 PCG	1	1	48080900	045242286355	59,00	70,80
③ Tube Aluminium 310 ml; Pour cartouche 310 et 380 ml.	PCG 14 / 300, PCG 14 / 600	1	1	48081085	045242089246	Non disponible	Non disponible
④ Tube Aluminium 400 ml. Pour cartouche 400 ml	C18 PCG, C12 PCG	1	1	4932352844	4002395375028	59,00	70,80
⑤ Tube Aluminium 600 ml. Pour cartouche 600 ml	C18 PCG, C12 PCG	1	1	4932352845	4002395375035	74,00	88,80
⑥ Tube transparent 400 ml. Pour cartouche 400 ml	C18 PCG, C12 PCG	1	1	4932352842	4002395375004	80,00	96,00
⑦ Tube transparent 600 ml. Pour cartouche 600 ml	C18 PCG, C12 PCG	1	1	4932352843	4002395375011	99,00	118,80
⑧ Crémaillère pour cartouche 310 ml. Pour utilisation avec: 48081076 récepteur standard 310 ml.	C18 PCG	1	1	4932352937	4002395375950	39,00	46,80
⑨ Crémaillère pour cartouche 310 ml. Pour utilisation avec: 48080900 récepteur standard 310 ml.	C12 PCG	1	1	4932430099	4002395377602	20,00	24,00
⑩ Crémaillère (340 mm de long). Pour utilisation avec: récepteur 48081075 et cartouche 48081085.	PCG 14 / 300, PCG 14 / 600	1	1	49520600	045242190201	59,00	70,80
⑪ Crémaillère pour cartouche 400 ml; Pour utilisation avec: 4932352844 tube aluminium 400 ml; 4932352842 tube transparent 400 ml.	C18 PCG	1	1	48091090	045242263158	39,00	46,80
⑫ Crémaillère pour cartouche 400 ml; Pour utilisation avec: 4932352844 tube aluminium 400 ml - 4932352842 tube transparent 400 ml.	C12 PCG	1	1	4932430100	4002395377619	20,00	24,00
⑬ Crémaillère pour cartouche 600 ml - Pour utilisation avec: 4932352845 tube aluminium 600 ml; 4932352843 tube transparent 600 ml.	C18 PCG	1	1	48091091	045242263165	42,00	50,40
⑭ Crémaillère pour cartouche 600 ml; Pour utilisation avec: 4932352845 tube aluminium 600 ml - 4932352843 tube transparent 600 ml.	C12 PCG	1	1	4932430101	4002395377626	27,00	32,40
⑮ Piston pour support de cartouche ouverte.	C18 PCG, C12 PCG	1	1	44700330	045242260928	6,00	7,20
⑯ Piston pour support de cartouche fermée.	C18 PCG, C12 PCG	1	1	44700375	045242277438	9,00	10,80
⑰ Embout de rechange (1 pièce).	PCG 14 / 300, PCG 14 / 600, C18 PCG, C12 PCG	1	1	45760525	4002395775323	4,28	5,14

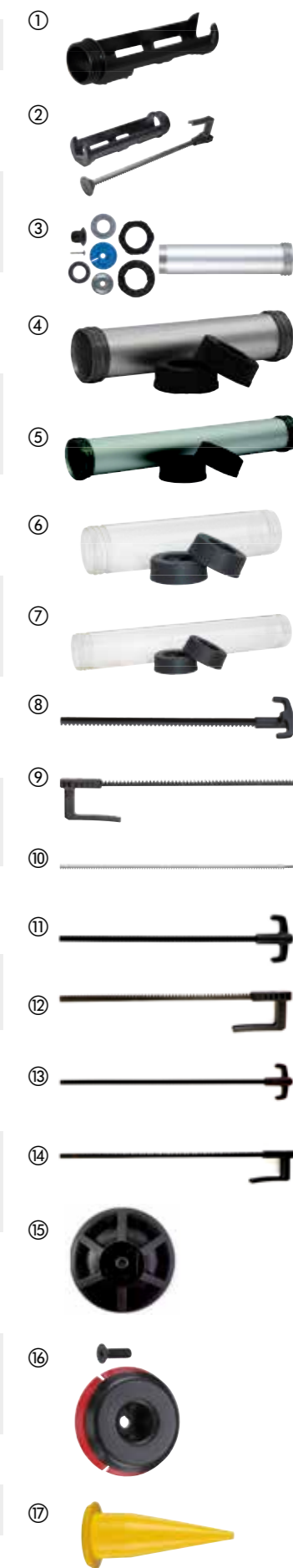



## Accessoires : Test et Mesure

Designation	Conditionné par	Quantité minimum	Réf	Code EAN	Prix tarif HT €	Prix tarif TTC €
① Sonde de mesures (maxi. 1000 Volts/10 Ampères) longueur 125 mm.	1	1	49771004	045242238965	39,00	46,80
② Pincettes crocodiles (maxi. 1000 Volts/10 Ampères).	1	1	49771005	045242238972	39,00	46,80

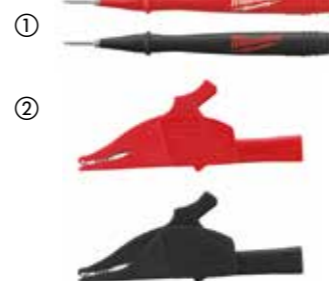

## Accessoires - M12™ Blousons chauffants

Adaptateur batterie M18™ avec port USB. Pour utiliser les batteries M18™ dans les blousons chauffants™. Port USB pour MP3, téléphone, caméscope, GPS.  
Cordon 12V pour véhicule. Pour alimenter un blouson chauffant avec une prise 12V.

Designation	Conditionné par	Quantité minimum	Réf	Code EAN	Prix tarif HT €	Prix tarif TTC €
① Adaptateur USB M18™ 2.1A (M18 USB PS HJ2)	1	1	4932471597	4058546294960	70,00	84,00
② Cordon M12™ pour prise 12V	1	1	4932430085	4002395377466	31,00	37,20



## MILWAUKEE® ONE-KEY™ Bluetooth® tag de suivi - BTT

Sécurisez et localisez l'ensemble de votre parc MILWAUKEE® ONE-KEY™, grâce au nouveau TICK™, une puce Bluetooth qui se fixe sur l'ensemble de vos équipements et matériels

Entièrement compatible avec toutes les fonctions intégrées de suivi des outils et de gestion des stocks ONE-KEY™.

IP68 - Résiste aux conditions extrêmes des chantiers

Résiste à des températures de -20 °C à +60 °C

Autonomie de 3 ans grâce à la pile intégrée non remplaçable

Identifier et trouver des articles spécifique, même s'il n'est pas visible grâce au nouveau haut-parleur.

Jusqu' à 90 m de portée

Cycle de travail de 5 secondes

Le système NFC permet d'extraire des données afin d'identifier la panne

Le code QR permet une activation en 2 étapes, un suivi lorsque le Bluetooth® ne fonctionne pas et une identification rapide sur le logiciel ONE-KEY™

L'accéléromètre vous alertera si votre objet a été utilisé ou s'il a été déplacé de son emplacement

Plus solide et plus durable



Designation	Conditionné par	Quantité minimum	Réf	Code EAN	Prix tarif HT €	Prix tarif TTC €
BTT Tick MILWAUKEE® - Puce Bluetooth® ONE-KEY™	1	1	4933478640	4058546348335	55,00	66,00
BTT Tick MILWAUKEE® - Puce Bluetooth® ONE-KEY™ - 10 pcs	10	1	4933478643	4058546348366	329,00	394,80

## Accessoires pour aspirateurs M12/M18

Designation	Pour système d'extraction des poussières MILWAUKEE®	Conditionné par	Quantité minimum	Réf	Code EAN	Prix tarif HT €	Prix tarif TTC €
① Collecteur	M18 CDEX / M18/28 CPDEX, M12 DE	2	1	49902301	045242337279	20,00	24,00
② Filtres EPA	M18 CDEX / M18/28 CPDEX, M12 DE	3	1	49902306	045242299454	29,00	34,80
③ Suceur plat	M12 DE	1	1	49902325*	045242297603	10,10	12,12
④ Kit : filtre EPA+bac+couvercle	M12 DE	3	1	49902340	045242299461	39,00	46,80
⑤ Kit : filtre EPA+bac+couvercle	M18 CDEX / M18/28 CPDEX	4	1	49902342	045242341948	29,00	34,80
⑥ Kit M12DEAC pour connecter; seul le M12 DE; Sortie Ø 37 extérieure Ø 32 intérieure		1	1	4932430479	4002395381401	16,00	19,20

Extracteur de poussière PHDE152. 1 1 4932471990 4058546298890 81,90 98,28



## Têtes d'aiguille vibrante

Designation	Conditionné par	Quantité minimum	Réf	Code EAN	Prix tarif HT €	Prix tarif TTC €
Tête 38 mm pour vibreur à béton	1	1	4932478612	4058546348052	319,00	382,80
Tête 50 mm pour vibreur à béton	1	1	4932478613	4058546348069	425,00	510,00
Tête 25 mm pour vibreur à béton	1	1	4932479839	4058546376338	289,00	346,80
Tête 63 mm pour vibreur à béton	1	1	4932479840	4058546376345	545,00	654,00



## Arbre flexible pour aiguille vibrante

Designation	Conditionné par	Quantité minimum	Réf	Code EAN	Prix tarif HT €	Prix tarif TTC €
Arbre flexible 4m pour vibreur à béton	1	1	4932478610	4058546348038	625,00	750,00
Arbre flexible 2 m pour vibreur à béton	1	1	4932478611	4058546348045	379,00	454,80



## Système d'extraction des poussières

### Accessoires aspirateurs

	Designation	Pour système d'extraction des poussières MILWAUKEE®	Conditionné par	Quantité minimum	Réf	Code EAN	Prix tarif HT €	Prix tarif HT €
①	Tuyau, antistatique, 4 m, diamètre 36 mm avec adaptateur machine.	AS 300 ELCP, AS 500 ELCP, AS 300 EMAC	1	1	4932352311	4002395369706	199,00	238,80
②	Adaptateur pour une connexion avec tuyau d'aspiration (référence 330552).	AS 1, AS 2 C	1	1	4932430833	4002395384952	5,00	6,00
③	Système Ø 35 mm Réducteur universel Ø 35 / 33 / 27 mm.	WDC 1400 A, AS 1, AS 2 C, AS 3 W, ASE 1400, ASM 1400	1	1	4932369282	4002395338412	27,00	32,40
④	Tube en plastique de 50 cm de long.	ASE 1400, AS 1, AS 2 C, ASM 1400	1	1	4932346620	4002395319503	16,00	19,20
⑤	Tuyau d'aspiration Ø 35 mm / 5 m.	ASE 1400, ASM 1400	1	1	4932373626	4002395351534	80,00	96,00
⑥	5 sacs filtrants en molleton (5 x 25)	AS 250 ECP	5	1	4932352306	4002395369652	29,00	34,80
⑦	Sacs à poussière tissus 30 L (5 x).	AS 300 ELCP, AS 300 EMAC, AS 300 ELAC	5	1	4932352307	4002395369669	49,00	58,80
⑧	Sacs à poussière tissus 50 L (5 x).	AS 500 ELCP	5	1	4932352308	4002395369676	59,00	70,80
⑨	Sacs à poussière : plastique 30L (5 x)	AS 250 ECP, AS 300 ELCP, AS 300 EMAC	5	1	4932352309	4002395369683	49,00	58,80
⑩	Sacs à poussière : plastique 50L (5 x)	AS 500 ELCP	5	1	4932352310	4002395369690	59,00	70,80
⑪	Sacs papier, 25 L ultrarésistants	RSE 1400	5	1	4932373852	4002395352821	59,00	70,80
⑫	Sacs papier, 50 L ultrarésistants	ASE 1400, ASM 1400	5	1	4932373621	4002395351503	99,00	118,80
⑬	Sacs à poussière tissus pour AS30/42	AS 30 LAC, AS 30 MAC, AS 42 MAC	5	1	4932459689	4058546028619	59,00	70,80
⑭	Sacs jetables 30 litres	AS 42 MAC, AS 30 MAC, AS 30 LAC	5	1	4932459690	4058546028626	49,00	58,80
⑮	Filtre	AS 250 ECP, AP 250 ECP	1	1	4932352303	4002395369621	49,00	58,80
⑯	Filtre	AS 300 ELCP, AS 500 ELCP, AS 2-250 ELCP	1	1	4932352304	4002395369638	59,00	70,80
⑰	Filtre	AS 300 EMAC, AS 300 ELAC	2	1	4932352305	4002395369645	69,00	82,80
⑱	Filtres	Filtre 7000 cm², BIA usage Cat. C.	AS 3 W	1	4932346588*	4002395319473	Non disponible	Non disponible
⑲	Filtres plats par 2.	ASE 1400, ASM 1400	1	1	4932373623	4002395351510	139,00	166,80
⑳	Filtre plat PTFE	AS 30 LAC, AS 42 MAC, AS 30 MAC	1	1	4932459687	4058546028596	59,00	70,80
㉑	Filtre de refroidissement moteur.	AS 42 MAC, AS 30 MAC, AS 30 LAC	1	1	4932459688	4058546028602	45,00	54,00
㉒	Poignée métallique.	AS 42 MAC, AS 30 MAC, AS 30 LAC	1	1	4932459691	4058546028633	89,00	106,80

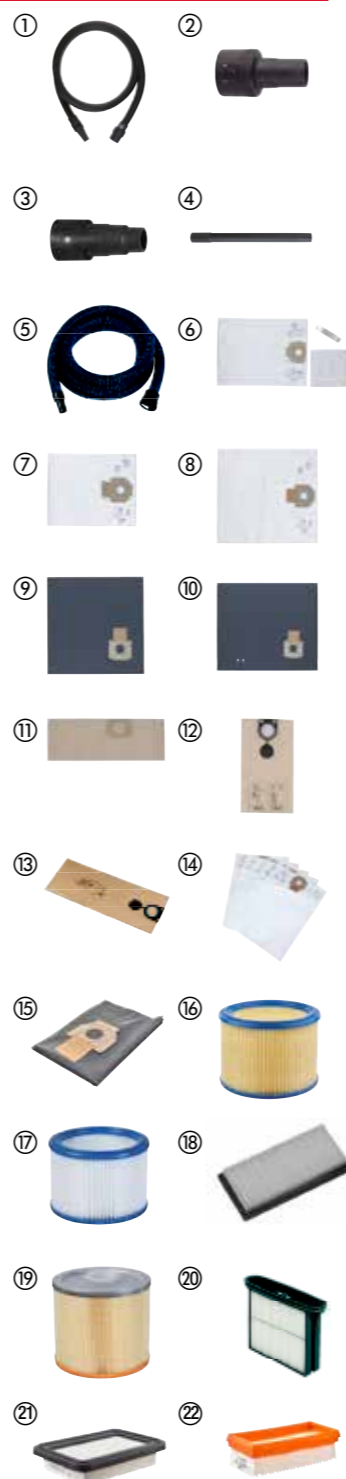

# Outils à main

\*Jusqu'à épuisement du stock.

## Mètre à ruban STUD 2



- Ruban EXO 360™: technologie plus résistante à l'abrasion et à l'humidité
- Aimant puissant au début de la bande pour un accrochage facile sur des surfaces planes et tubes
- Jusqu'à 4 m de porté du ruban sans décrochage pour plus d'efficacité
- Revêtement anti-déchirure - renforcée sur les 15 premiers centimètres du ruban
- Marquage double face du ruban pour une meilleure lisibilité
- Protection anti-pincement breveté - protège les doigts lors de la rétraction du ruban
- Boitier ABS avec surmoulage résistant aux chocs pour plus de confort et de durabilité
- Clip ceinture en forme de câble - réduit les risques de déchirement des poches
- Trou à lanière - sécurisation facilité
- Précision Classe II

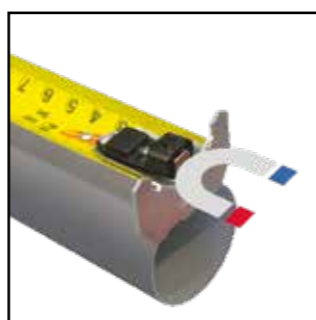

Strong magnet



4M STANDOUT

Designation	Longueur (m)	Largeur (mm)	Conditionné par	Quantité minimum	Réf	Code EAN	Prix tarif HT €	Prix tarif TTC €
STUD Gen2 5 m	5	33	1	6	4932471626	4058546295257	34,90	41,88
STUD Gen2 8 m	8	33	1	6	4932471627	4058546295264	39,90	47,88
STUD Gen2 5 m 16 ft	5 / 16'	33	1	6	4932471628	4058546295271	Non disponible	Non disponible
STUD Gen2 8 m 26 ft	8 / 26'	33	1	6	4932471629	4058546295288	Non disponible	Non disponible



## Mètre ruban large premium

- Jusqu'à 4 m de porté du ruban sans décrochage pour plus d'efficacité
- Revêtement anti-déchirure - renforcée sur les 15 premiers centimètres du ruban
- Marquage double face du ruban pour une meilleure lisibilité
- Boitier renforcé en 5 points - meilleure durée de vie
- Protection anti-pincement breveté - protège les doigts lors de la rétraction du ruban
- Clip ceinture en forme de câble - réduit les risques de déchirement des poches
- Ruban avec protection en nylon - meilleure résistance à la déchirure
- Trou à lanière - sécurisation facilité



4M STANDOUT



Designation	Longueur (m)	Largeur (mm)	Conditionné par	Quantité minimum	Réf	Code EAN	Prix tarif HT €	Prix tarif TTC €
Mètre ruban large premium 5 m	5	33	1	6	4932471815	4058546297145	22,90	27,48
Mètre ruban large premium 8 m	8	33	1	6	4932471816	4058546297152	24,90	29,88
Lame large Premium 5 m 16 ft	5 / 16'	33	1	6	4932471817	4058546297169	Non disponible	Non disponible
Lame large Premium 8 m 26 ft	8 / 26'	33	1	6	4932471818	4058546297176	Non disponible	Non disponible

## Mètre à ruban Premium Magnétique Gen 3



- Aimant puissant au début de la bande pour un accrochage facile sur des surfaces planes et tubes
- Design compact et ergonomique
- porté améliorée du ruban sans décrochage jusqu'à 3.4 m pour plus d'efficacité
- Ruban avec protection en nylon anti-reflet: jusqu'à 10x plus de résistance sur le chantier
- Ruban de 27 mm de large et marquage double face: meilleure lisibilité
- Protection anti-pincement breveté - protège les doigts lors de la rétraction du ruban
- Boitier renforcé en 5 points - meilleure durée de vie
- Précision Classe II
- Echelle d'architecte pour un calcul aisé des mesures au sol



Designation	Longueur (m)	Largeur (mm)	Conditionné par	Quantité minimum	Réf	Code EAN	Prix tarif HT €	Prix tarif TTC €
mètre à ruban magnétique premium 5 m	5	27	1	6	4932464599	4058546225445	19,90	23,88
mètre à ruban magnétique premium 8 m	8	27	1	6	4932464600	4058546225452	24,90	29,88
mètre à ruban magnétique premium 10 m	10	27	1	6	4932464601	4058546225469	26,90	32,28
Mètre à ruban magnétique 5 m - 16 ft	5 / 16'	27	1	6	4932464602	4058546225476	Non disponible	Non disponible
Mètre ruban magnétique 8m - 26 ft	8 / 26'	27	1	6	4932464603	4058546225483	Non disponible	Non disponible



## Mètre à ruban Autolock

- Frein Autolock: le ruban se maintient en place lorsqu'il est sorti
- Revêtement nylon pour protéger le ruban contre les débris, la saleté et l'eau.
- Boîtier renforcé à 5 points pour une durée de vie supérieure du ruban.
- Boîtier en ABS avec surmoulage résistant aux chocs pour plus de confort et de durabilité sur le chantier.
- Design ergonomique et compact
- Clip de ceinture résistant
- Précision Classe II
- Conditionnés par multiples de 6 pcs



Designation	Longueur (m)	Largeur (mm)	Quantité minimum	Réf	Code EAN	Prix tarif HT €	Prix tarif TTC €	
Mètre à ruban Autolock 5M/25MM - 1 pc	5	25	1	6	4932464663	4058546226084	14,90	17,88
Mètre à ruban Autolock 8M/25MM - 1 pc	8	25	1	6	4932464664	4058546226091	17,90	21,48
Mètre à ruban Autolock 5M/25MM	5	25	1	6	4932464665	4058546226107	Non disponible	
Mètre à ruban Autolock 8M/25MM	8	25	1	6	4932464666	4058546226114	Non disponible	

## METRE A RUBAN MAGNETIQUE LED 7,5 M

NOUVEAU

- 100 Lumens d'éclairage LED, pour illuminer jusqu'à 3 m de zone de travail
- Batterie interne rechargeable avec un câble micro-USB
- Indicateur de charge Rouge/Orange/Vert pour que vous puissiez voir le statut de charge de la batterie
- Autonomie de 2,5 heures
- 30 mm de bande avec un double marquage pour une meilleure lisibilité avec une graduation d'architecte pour faciliter les calculs.
- Portée améliorée pouvant aller jusqu'à 4.6 m
- protection anti-pincement qui protège les doigts lors de la rétractation du ruban
- Aimant puissant au début de la bande pour un accrochage facile sur des surfaces planes et tubes
- Zone de grip surmoulée pour un meilleur confort et une meilleure durabilité
- Revêtement anti-déchirure – renforcée sur les 15 premiers centimètres du ruban
- Bande de protection en nylon non-réfléchissant, jusqu'à 10 fois plus résistant aux dommages
- Précision Classe II



Designation	Longueur (m)	Largeur (mm)	Conditionné par	Quantité minimum	Réf	Code EAN	Prix tarif HT €	Prix tarif TTC €
Mètre ruban magnétique LED 7,5M	7,5	30	1	1	4932492469	4058546418366	44,90	53,88

## Mesure PRO Compact

- Ergonomie améliorée pour une meilleure prise en main
- Construction résistante
- Boîtier renforcé à 5 points.
- Protection de lame enduite de nylon 2G. Résiste à une chute de 3 m.
- Non magnétique Clip ceinture amélioré



Designation	Longueur (m)	Largeur (mm)	Conditionné par	Quantité minimum	Réf	Code EAN	Prix tarif HT €	Prix tarif TTC €
Mètres 3 m	3	16	1	12	4932459591	4058546027636	9,90	11,88
Mètres 5 m	5	19	1	12	4932459592	4058546027643	10,90	13,08
Mètres 5 m	5	25	1	6	4932459593	4058546027650	11,90	14,28
Mètres 8 m	8	25	1	6	4932459594	4058546027667	14,90	17,88
Mètres 5 m	5 / 16'	25	1	24	4932459595	4058546027674	Non disponible	
Mètres 8 m	8 / 26'	25	1	12	4932459596	4058546027681	Non disponible	

## Mètre à ruban à LED

- lumière LED 19 LUX: pour faciliter la lecture du ruban dans les espaces confinés
- Ruban nylon laqué qui protège contre la poussière et l'eau
- Boîtier renforcé par 5 vis pour une meilleure durée de vie
- Boîtier ABS surmoulé pour une meilleure résistance aux chocs et plus de confort
- Design ergonomique et compact
- Aimant sur la partie arrière du mètre pour le faire tenir sur une surface métallique
- 2 batteries CR2016 incluses
- Précision classe 2
- Livré en multiples de 12



Designation	Longueur (m)	Largeur (mm)	Conditionné par	Quantité minimum	Réf	Code EAN	Prix tarif HT €	Prix tarif TTC €
Mètre à ruban LED 3 10 T/ 16 mm	3	12	1	12	48226602	045242529285	10,90	13,08

## Mesures SLIM

- Design ergonomique et compact pour une prise en main parfaite
- Ruban avec protection en Nylon pour une meilleure résistance contre les débris, la poussière et l'eau
- Boîtier ABS surmoulé en SoftGrip pour un confort au quotidien
- Boîtier renforcés en 4 points
- Base plate pour une bonne stabilité à l'horizontale
- Clip de ceinture
- Précision Classe II
- Commande uniquement en présentoir par 24, 12 ou 6 pièces selon la référence



Designation	Longueur (m)	Largeur (mm)	Conditionné par	Quantité minimum	Réf	Code EAN	Prix tarif HT €	Prix tarif TTC €
Mètres 3 m	3	16	1	12	48227703	045242512898	6,90	8,28
Mètres 5 m	5	19	1	12	48227705	045242512904	7,90	9,48
Mètres 5 m	5	25	1	6	48227706	045242512911	8,90	10,68
Mètres 8 m	8	25	1	6	48227708	045242512928	9,90	11,88
Mètres 5 m	5/16'	25	1	24	48227717	045242512935	Non disponible	
Mètres 8 m	8/26'	25	1	24	48227726	045242512942	Non disponible	

## Mesure à ruban



- Boîtier renforcé en 5 points
- Ruban Heavy Duty : 13 mm de largeur.
- Ruban recouvert de nylon : permet une meilleure résistance.
- Boîtier ergonomique: pour des mesures faciles.
- Commande uniquement par multiple de 12.

Designation	Longueur (m)	Conditionné par	Quantité minimum	Réf	Code EAN	Prix tarif HT €	Prix tarif TTC €
2m /6 ft non magnétique mètre x impérial	2	1	12	48225502	045242468034	5,99	7,19

## Mesure pliante composite 2 m

- Attaches en métal avec des positions verrouillées à 90° et 180°.
- Excellente tenue. Lecture des angles.
- Résistant à l'eau.
- Marquages résistants à l'usure



Designation	Longueur (m)	Largeur (mm)	Pression	Attaches	Charnière	Conditionné par	Quantité minimum	Réf	Code EAN	Prix tarif HT €	Prix tarif TTC €
Mesure pliante composite	2	15 x 3.20	Classe 2	10	Plastique et acier inoxydable	1	10	4932459301	4058546002671	15,90	19,08

## Mesure pliante bois 2 m

- Positions verrouillées à 90° et 180°.
- Lecture d'angle.



Designation	Longueur (m)	Largeur (mm)	Pression	Attaches	Charnière	Conditionné par	Quantité minimum	Réf	Code EAN	Prix tarif HT €	Prix tarif TTC €
Mesure pliante en bois	2	16 x 3.20	Classe III	10	Cuivre	1	12	4932459302	4058546002688	5,90	7,08

## Mesure pliante fine bois 2 m

- Verrouillable à 180°.
- Design très flexible.



Designation	Longueur (m)	Largeur (mm)	Pression	Attaches	Charnière	Conditionné par	Quantité minimum	Réf	Code EAN	Prix tarif HT €	Prix tarif TTC €
Mesure pliante fine bois	2	16 x 2.70	Classe III	10	Cuivre	1	10	4932459303	4058546002695	4,90	5,88

## Mesures longues boîtier ouvert

- Bande en acier avec une fine doublure en nylon pour améliorer la résistance
- Meilleure de sa catégorie : 50% moins élastique qu'un ruban en fibre de verre
- Design ultra design avec une poignée en métal renforcée et une durée de vie plus longue
- Rembobinage de la bande 3:1 : 10x plus résistant avec un rembobinage doux
- Protection Grime Guard™ : Evite les débris sur la bande et maximise la durée de vie
- Précision classe II
- Impression à l'échelle 2 faces. Mesures métriques montrées sur le côté supérieur et impériales (pouces et pieds) sur le dessous de la lame.

Designation	Longueur (m)	Largeur (mm)	Conditionné par	Quantité minimum	Réf	Code EAN	Prix tarif HT €	Prix tarif TTC €
① Mesure longue boîtier ouvert 30 m	30	13	1	1	48225203	045242486069	54,90	65,88
② Mesure longue boîtier ouvert 100 m	100	9.5	1	1	48225211	045242486076	94,90	113,88



## Mesure Longue fibre de verre

- Ruban en fibre de verre pour une élasticité réduite et une meilleure précision de la mesure
- Rembobinage de la bande 3:1 : 10x plus résistant avec un rembobinage progressif
- Protection Grime Guard: Empêche la poussière et les débris de rentrer dans le mécanisme
- Double marquage du ruban: un côté métrique et un côté impériale

Designation	Longueur (m)	Largeur (mm)	Conditionné par	Quantité minimum	Réf	Code EAN	Prix tarif HT €	Prix tarif TTC €
Mesure Longue fibre de verre 30 m	30	13	1	1	48225330	045242527731	54,90	65,88
Mesure Longue fibre de verre 60 m	60	13	1	1	48225360	045242527748	79,90	95,88



## Mesure longue boîtier fermé

- Mesure à boîtier fermé de 30m avec une bande de 13 mm de largeur
- Protection Grime Guard™ : Garde la bande propre et évite les débris
- Design ultra résistant : Poignée en métal renforcé et résistant aux chutes
- Rembobinage de la bande 3:1 : 10x plus résistant avec un rembobinage doux
- Précision classe II



Designation	Longueur (m)	Largeur (mm)	Conditionné par	Quantité minimum	Réf	Code EAN	Prix tarif HT €	Prix tarif TTC €
Mesure longue boîtier fermé 30 m	30	9.5	1	1	48225103	045242486106	49,90	59,88

## Niveaux digitaux



Designation	Longueur (cm)	Poignées	Conditionné par	Quantité minimum	Réf	Code EAN	Prix tarif HT €	Prix tarif TTC €
Niveau digital 60 cm	60	0	1	1	4933471978	4058546298777	319,00	382,80
Niveau digital 120 cm	120	2	1	1	4933471979	4058546298784	359,00	430,80



## Niveau extensible



- Couvre toutes les longueurs entre 200 cm et 366 cm avec des mesures gravées au laser
- La fiole SHARPSITE™ améliore la visibilité
- Corps renforcé par des composants internes
- Semelle usinée avec précision pour des mesures précises dans les toutes les positions de travail
- Précis à 0.029°(0.0005" /in, 0.5 mm/m) en position normale et inversée
- Fiole à fort contraste pour une meilleure lisibilité et facile à nettoyer
- Renforts antidérapants pour une meilleure adhérence au mur
- Embouts de protection amovible en caoutchouc

Designation	Longueur (cm)	Poignées	Conditionné par	Quantité minimum	Réf	Code EAN	Prix tarif HT €	Prix tarif TTC €
Niveau Redstick Extensible 200-365 cm	200 - 366	2	1	1	4932471355	4058546289836	359,00	430,80





## Niveaux I-BEAM



- Cadre en aluminium renforcé rend le niveau léger
- Les bords magnétiques permettent une utilisation avec les mains libres
- Précis à 0,029 ° (0,0005 " / in, 0,5 mm / m) en position normale et inversée.
- Permet à l'utilisateur d'établir une pente de 1 et 2 degrés idéal pour les travaux d'évacuation
- Fiole haute visibilité, permettant l'utilisation, dans tous les environnements
- absorption des chocs



Designation	Longueur (cm)	Poignées	Conditionné par	Quantité minimum	Réf	Code EAN	Prix tarif HT €	Prix tarif TTC €
Niveaux magnétiques I-beam - 60 cm	60	1	1	1	4932478565	4058546347581	45,90	55,08
Niveaux magnétiques I-beam - 120 cm	120	2	1	1	4932478566	4058546347598	56,90	68,28
Niveaux magnétiques I-beam - 200 cm	200	2	1	1	4932478567	4058546347604	99,90	119,88

## Niveau Block TORPEDO Magnétique 360



- Fioles SHARPSITE™ - Meilleure lisibilité et précision.
- Fiole 360° blocable sur 120 positions, pour répéter l'angle de précision.
- Aimants planétaires amplifiés - 2x plus puissants.
- Fioles solides en acrylique. Antichocs et résistantes pour une meilleure durabilité et lisibilité.
- Corps en aluminium résistant aux conditions particulières des chantiers
- Semelle usinée avec précision garantissant une mesure ultraprécise dans toutes les positions.
- Corps plus compact pour travailler dans des espaces étroits
- Précision à 0,5mm/M



Designation	Longueur (cm)	Conditionné par	Quantité minimum	Réf	Code EAN	Prix tarif HT €	Prix tarif TTC €
Block TORPEDO 360 Magnétique	25	1	1	4932459096	4002395282494	44,90	53,88

## Niveaux trapézoïdaux REDCAST™



- 2 fioles solides en acrylique. Antichocs et résistantes aux UV.
- Corps fabriqué en fonte d'aluminium, fournissant un haut niveau de précision même après des chocs.
- Jauges de diamètres de foret dans le profil du niveau (5 à 12 mm).
- Semelle usinée avec précision garantissant une mesure ultraprécise dans toutes les positions.
- Trou de fixation durable.
- Précision garantie à vie. Précision 0.5 mm/M.



Designation	Longueur (cm)	Conditionné par	Quantité minimum	Réf	Code EAN	Prix tarif HT €	Prix tarif TTC €
Trapézoïdal REDCAST™ 60 cm	60	1	1	4932459098	4002395283118	27,90	33,48
Trapézoïdal REDCAST™ 80 cm	80	1	1	4932459099	4002395283125	39,90	47,88

## Niveau Billet TORPEDO magnétique



- Aimant haute puissance
- Semelle d'appui usinée pour la précision.
- Fioles solides en acrylique. Antichocs et résistantes aux UV.
- Encoche pour les joints de soudure des tuyaux et autres matériaux.
- Design optimisé avec une rainure en V pour une stabilité sur les tuyaux en acier et les surfaces incurvées.
- Graduation gravée au laser pour une lisibilité durable et rapide
- Design affiné et biseauté pour faciliter le glissement dans la poche.



Designation	Longueur (cm)	Conditionné par	Quantité minimum	Réf	Code EAN	Prix tarif HT €	Prix tarif TTC €
BILLET TORPEDO Magnétique	17	1	1	4932459097	4002395283101	32,90	39,48



## Niveau de poche



- Fiole ajustable à 360° pour une meilleure lisibilité
- Système de blocage de la bulle pour les mesures répétitives
- Aimants en terre rare puissant
- Rainure en V pour un maximum de maintien sur les tuyaux
- Design amélioré pour une meilleure précision (0,5mm/M)
- Taille compact idéale pour les chantiers



Designation	Longueur (cm)	Conditionné par	Quantité minimum	Réf	Code EAN	Prix tarif HT €	Prix tarif TTC €
Niveau de poche	7,8	1	6	4932459597	4058546027698	23,90	28,68

## Niveau Torpedo compact



- Fiole graduée SHARPSITE™ pour une lecture facile à un 1 ou 2 degré
- Design ultra compact pour travailler dans les espaces confinés
- Design en V pour plus de stabilité sur les surfaces arrondies
- Jeu de soudure pour application sur lignes de soudure sur tuyau ou autre surface
- Aimants planétaires amplifiés pour une puissance maximum
- Précis à 0.029° (0.0005"/in, 0.5 mm/m).



Designation	Longueur (cm)	Conditionné par	Quantité minimum	Réf	Code EAN	Prix tarif HT €	Prix tarif TTC €
Niveau Torpedo compact	7,6	1	1	4932472122	4058546325183	23,90	28,68

## Niveau MINIBOX



- Corps en aluminium. Niveau de poche léger et compact, rentre facilement dans votre ceinture à outils ou votre poche.
- Fiole solide en acrylique. Antichocs et résistant aux UV.
- Protections antichocs aux extrémités.
- Précision garantie à vie. Précision 0.5 mm/M
- Certificat de tiers VPA sur l'exactitude.



Designation	Longueur (cm)	Conditionné par	Quantité minimum	Réf	Code EAN	Prix tarif HT €	Prix tarif TTC €
MINIBOX 10 cm	10	1	10	4932459100	4002395283446	5,99	7,19

## Cordeau traceur

- Lignes plus épaisses - 2 mm de large pour une visibilité maximale
- Engrenage planétaire pour une meilleure durabilité
- Rembobinage plus rapide 1/4
- Grande capacité de craie
- Remplissage facile grâce à une ouverture plus large
- Sécurisation facile de la ligne via le blocage de ligne



Designation	Conditionné par	Quantité minimum	Réf	Code EAN	Prix tarif HT €	Prix tarif TTC €
① Cordeau traceur grande capacité 30 m	1	1	4932471634	4058546295332	29,90	35,88
② Cordeau traceur grande capacité 45 m	1	1	4932471635	4058546295349	34,90	41,88
③ Cordeau 30 m pour cordeau traceur	1	1	4932471636	4058546295356	11,90	14,28
③ Cordeau 45 m pour cordeau traceur	1	1	4932471637	4058546295363	12,90	15,48

## Equerres

- Cadre renforcé
- Gravure laser permettant une meilleure visibilité
- Encoche de marquage précis
- Table de conversion
- Talon de traçage d'angle



Designation	Longueur (cm)	Length [Inch]	Conditionné par	Quantité minimum	Réf	Code EAN	Prix tarif HT €	Prix tarif TTC €
Equerre de menuisier métrique	40 x 60	-	1	1	4932472126	4058546325220	29,90	35,88
Equerre de charpentier impériale	-	16 x 24	1	1	4932472125	4058546325213	29,90	35,88

## Equerre de charpentier

- Encoche de marquage précis
- Marquage laser pour une haute visibilité
- Assistance de coupe pour la découpe de tuyaux
- Talon large pour une meilleure maniabilité



Designation	Longueur (cm)	Length [Inch]	Conditionné par	Quantité minimum	Réf	Code EAN	Prix tarif HT €	Prix tarif TTC €
Equerre de charpentier métrique	18	-	1	1	4932472124	4058546325206	15,90	19,08
Equerre de charpentier impériale	-	7	1	1	4932472123	4058546325190	15,90	19,08



## Cutter rétractable FASTBACK™

- Ouverture/fermeture type "cran d'arrêt"
- Changement facile de la lame sans outil
- Encoche de sécurité pour dénuder les câbles, les fils.
- Design compact pour être glissé dans la poche
- Clip ceinture: pour rangement facile.
- Clip de ceinture pour un rangement facile.



Designation	Conditionné par	Quantité minimum	Réf	Code EAN	Prix tarif HT €	Prix tarif TTC €
① Cutter de poche FASTBACK™	1	1	4932471356	4058546289843	15,90	19,08
② Cutter pliant FASTBACK™	1	6	4932471357	4058546289850	19,90	23,88
③ Cutter pliant FASTBACK™ avec stockage de lames	1	1	4932471358	4058546289867	24,90	29,88

## Couteau pliable 5 en 1 FASTBACK™

- Presser et retourner : une ouverture rapide d'une seule main
- Lame dentelée en acier inoxydable
- Verrouillage du revêtement pour sécuriser la lame
- Lame partiellement dentelée pour percer et déchirer le matériau
- Le couteau pliable inclus un tournevis Phillips N°2 réversible pour écrou et embout fendu 1/4"
- fonction ouvre-bouteille
- Clip de ceinture en fil métallique pour réduire le déchirement des poches
- Trou pour lanière pour une utilisation en hauteur



Designation	Conditionné par	Quantité minimum	Réf	Code EAN	Prix tarif HT €	Prix tarif TTC €
Couteau pliable 5 en 1 FASTBACK™	1	1	4932492454	4058546418212	29,90	35,88

## Cutter FASTBACK™ 6 en 1

- Porte embout hexagonal 1/4" avec double embout PH2 et SL5.5
- Ouverture et fermeture à une seule main pour une utilisation plus facile
- Changement de lame sans outils. Meilleure productivité de l'utilisateur
- Dénudeur de fil. Elimine le besoin d'un outil supplémentaire
- Clip ceinture pour un transport facilité
- Décapsuleur intégré



Designation	Conditionné par	Quantité minimum	Réf	Code EAN	Prix tarif HT €	Prix tarif TTC €
Cutter FASTBACK™ 6 en 1	1	1	4932478559	4058546347529	26,90	32,28

## Couteau de poche FASTBACK™

- Ouverture par pression et basculement pour une ouverture facile à une main.
- Lame réaffûtable en acier inoxydable.
- Pointe perçante pour agrandir les trous.
- Liner Lock : sécurise la lame dans la position ouverte.
- Trou pour lanière.
- Clip ceinture.
- Taille compacte pour rangement dans la poche.



Designation	Conditionné par	Quantité minimum	Réf	Code EAN	Prix tarif HT €	Prix tarif TTC €
① Couteau de poche FASTBACK™	1	1	48221990	045242296842	23,90	28,68
② Couteau pliant FASTBACK™ camouflage	1	1	4932492375	4058546417420	24,90	29,88

## Couteau de poche compact

- Taille compact permettant de le mettre dans une poche
- Lame en acier inoxydable réaffûtable.
- La pointe de perçage permet un perçage contrôlé et une coupe facile
- position de sécurité sécurise la lame en position ouverte.
- trou pour lanière de sécurité

Designation	Conditionné par	Quantité minimum	Réf	Code EAN	Prix tarif HT €	Prix tarif TTC €
① Couteau de poche compact	1	1	4932478560	4058546347536	17,90	21,48
② Couteau de poche présentoir de comptoir	1	10	4932492661	4058546414115	199,00	238,80



## Couteau lame fixe

- Le couteau lame fixe est conçu pour un maintien optimal du tranchant et une durabilité accrue
- Denture bi-métal pour une meilleure durabilité et une résistance accrue à l'usure.
- Poignée en métal pour une meilleure durabilité
- Poignée ergonomique pour une prise en main confortable et sûr
- Trous pour lanière de sécurité



Designation	Conditionné par	Quantité minimum	Réf	Code EAN	Prix tarif HT €	Prix tarif TTC €
Couteau lame fixe	1	1	4932464828	4058546227739	22,90	27,48

## Couteau Hawkbill lame fixe

- Le couteau Hawkbill lame fixe est idéal pour le dénudage de câble
- La lame en acier inoxydable reste éguisée plus longtemps
- Poignée en métal pour une meilleure durabilité
- Poignée large et ergonomique pour une utilisation confortable avec des gants
- Trous pour lanières de sécurité
- fourreau moulé avec clip ceinture pour un accès et transport facile



Designation	Conditionné par	Quantité minimum	Réf	Code EAN	Prix tarif HT €	Prix tarif TTC €
couteau Hawkbill	1	1	4932464829	4058546227746	21,90	26,28

## Couteaux pliants HARDLINE™

- Lame en acier premium D2, meilleure résistance à la corrosion. Haute résistance, reste affûtée plus longtemps.
- Lame lisse ou crantée, idéale pour déchirer les matériaux tout en contrôlant le perçage.
- Ouverture à bascule avec un système de roulement, peut être ouvert avec une seule main.
- Liner lock : Sécurise la lame dans la position ouverte.
- Poignée en acier inoxydable recouverte de nylon.
- Clip ceinture réversible adapté au droitier et au gaucher.
- Trou pour lanière.
- Clip de ceinture réversible permettant un portage pour droitier ou gaucher



Prix tarif HT €	Designation	Type de lames	Conditionné par	Quantité minimum	Réf	Code EAN	Prix tarif HT €	Prix tarif TTC €
①	Couteau pliant HARDLINE™ Lame lisse 75mm	Lisse	1	1	48221994	045242477043	59,90	71,88
②	Couteau pliant HARDLINE™ Lame crantée 75mm	Crantée	1	1	48221998	045242359165	59,90	71,88
③	Couteau pliant HARDLINE™ 64mm - Lisse	Lisse	1	1	4932492452	4058546418199	47,90	57,48
④	Couteau pliant HARDLINE™ 89mm - Lisse	Lisse	1	1	4932492453	4058546418205	59,90	71,88

## Couteau Hardline lame fixe

- Lame acier AUS-8 de 125 mm de long conserve le tranchant plus longtemps, réduisant le besoin d'éguiser pour l'utilisateur
- Poignée en métal pour une meilleure durabilité
- Poignée surmoulée pour une prise en main sécurisante, et un trou à lanière pour sécuriser l'outil
- fourreau multi position et durable pour un accès facile et adaptable



Designation	Conditionné par	Quantité minimum	Réf	Code EAN	Prix tarif HT €	Prix tarif TTC €
Couteau Hardline lame fixe	1	1	4932464830	4058546227753	82,90	99,48

## Cutter à lame blocable

- Lame fixe pour un accès plus rapide et une utilisation facilitée
- changement de lame sans outils plus rapide. Mécanisme simple de changement de lame
- Espace de rangement dans la poignée pouvant contenir jusqu'à 5 lames
- Trou à lanière pour une sécurisation facilitée
- Heavy duty: Corps durable 100% métal



Designation	Conditionné par	Quantité minimum	Réf	Code EAN	Prix tarif HT €	Prix tarif TTC €
Cutter à lame blocage	1	1	4932471361	4058546289898	15,90	19,08

## Cutter à lame rétractable

- Cutter de sécurité avec interrupteur de lame latéral
- Corps entièrement métallique avec un surmoulage en caoutchouc pour une plus grande durabilité, un meilleur confort, et réduit les glissement de la main.
- changement de lame sans outils, permet de gagner du temps
- Espace de rangement pouvant contenir jusqu'à 5 lames.
- Heavy duty: corps 100% métal avec surmoulage en caoutchouc pour un confort maximal



Designation	Conditionné par	Quantité minimum	Réf	Code EAN	Prix tarif HT €	Prix tarif TTC €
① CUTTER GLISSIERE COMPACT	1	1	4932492379	4058546417468	12,90	15,48
② CUTTER A LAME RETRACTABLE	1	1	4932492378	4058546417451	14,90	17,88

## Cutter sécurité auto-rétractable

- Cutter de sécurité à lame à retour automatique
- 2 positions de lame pour un contrôle optimal
- Espace de rangement magnétique pouvant contenir jusqu'à 5 lames
- Changement facile de la lame sans outil
- Heavy Duty : corps 100 % métal avec un revêtement softgrip pour un confort optimisé
- Encoche de sécurité pour dénuder les câbles et les fils



Designation	Conditionné par	Quantité minimum	Réf	Code EAN	Prix tarif HT €	Prix tarif TTC €
Cutter sécurité auto rétractable	1	1	4932471360	4058546289881	20,90	25,08

## Lame pour cutter rétractable

- Lame renforcée au carbure pour une durée de vie accrue.
- Optimisation de la géométrie de coupe, pour une coupe plus nette.
- Angles profilés pour des coupes encore plus précises.
- Distributeur de lame à accès rapide et facile aux lames.



Designation	Longueur Totale mm	Epaisseur (mm)	Conditionné par	Quantité minimum	Réf	Code EAN	Prix tarif HT €	Prix tarif TTC €
① Lame trapèze	62	19	50	1	48221950	045242344444	29,90	35,88
			5	1	48221905	045242268061	1,99	2,39
② Lame trapèze crochet	62	19	50	1	48221952	045242286980	31,90	38,28
③ Lame trapèze de sécurité (pointes arrondies)	62	19	5	1	48221934	045242286942	2,29	2,75

## Cutters à lames sécables

- Molette de serrage métal pour une durabilité et une durée de vie accrue
- Serrage rapide de la lame.
- Glissière à verrouillage automatique\*\* pour un réglage plus rapide de la lame.
- Clip de poche avec capuchon amovible
- Poignée surmoulée pour une meilleure prise en main
- Lame micro carbure pour un tranchant net

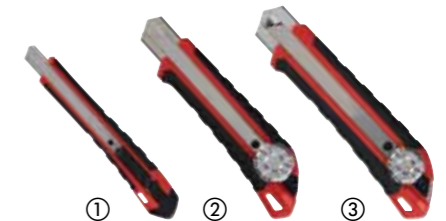

Designation	Largeur (mm)	Nbr. de segments	Conditionné par	Quantité minimum	Réf	Code EAN	Prix tarif HT €	Prix tarif TTC €
① Cutter à lames sécables 9 mm	9	13	1	1	48221960	045242296811	11,90	14,28
② Cutter à lames sécables 18 mm	18	8	1	1	48221961	045242296798	18,90	22,68
③ Cutter à lames sécables 25 mm	25	7	1	1	48221962	045242296828	29,90	35,88

## Lames sécables

- Distributeur robuste avec accès rapide aux lames
- Angle de coupe optimisée pour des coupes de précision
- Microcarbure pour une durée de vie accrue
- Coupes plus précises

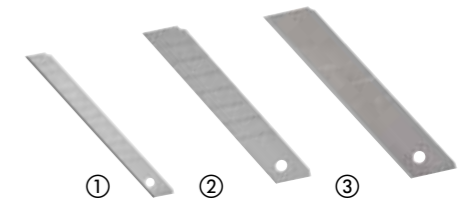

Designation	Largeur (mm)	Nbr. de segments	Conditionné par	Quantité minimum	Réf	Code EAN	Prix tarif HT €	Prix tarif TTC €
① Lames à cran d'arrêt 9 mm	9	13	10	1	4932480106	4058546403911	5,90	7,08
② Lames à déclic de 18mm	18	8	10	1	4932480107	4058546403928	7,90	9,48
③ Lame à déclic de 25mm	25	7	10	1	4932480108	4058546403935	11,90	14,28

## Affûteur de lame

- 3 modes d'affûtage pour lames lourdes, les fines et les lames dentelées.
- Trou à doigt pour une meilleure tenue et plus de contrôle
- Un aimant pour un rangement pratique
- Identification à fort caractère pour une lecture plus facile.
- Utilisation adaptable pour couteaux et ciseaux
- Trou à lanière pour une fixation facile à la gamme de sécurité MILWAUKEE® pour permettre l'utilisation en hauteur



Designation	Conditionné par	Quantité minimum	Réf	Code EAN	Prix tarif HT €	Prix tarif TTC €
AFFÛTEUR DE LAME	1	6	4932478562	4058546347550	14,90	17,88

## Scie à main PVC

- Armature de poignée en métal pour une meilleure résistance et une bonne rigidité lors de la coupe.
- Changement de lame rapide.
- Poignée moulée pour plus de confort d'utilisation.
- Utilisation spécifique pour matériau PVC



Designation	Conditionné par	Quantité minimum	Réf	Code EAN	Prix tarif HT €	Prix tarif TTC €
Scie à main PVC	1	1	48220212	045242467518	22,90	27,48
Lame de remplacement pour le PVC	1	1	48220222	045242467532	14,90	17,88

## Scie à métaux compacte

- Changement de lame rapide.
- Forme compacte pour coupe précise dans des endroits confinés.
- Ajustement de longueur de lame pour arraser.
- Poignée moulée pour un confort optimal.
- Accepte des lames métal 300 mm
- Fournie avec une lame en 230 mm / Tpi 24.



Designation	Conditionné par	Quantité minimum	Réf	Code EAN	Prix tarif HT €	Prix tarif TTC €
Scie à métaux compacte	1	1	48220012	045242204571	16,90	20,28

## Couteau-scie pliant

- Extrémité de la poignée élargie pour plus de confort et de facilité lors de l'utilisation
- Compatible avec toutes les lames de type SAWZALL™ de 150mm mais aussi toutes les lames alternatives à la SAWZALL™
- Changement de lame sans outil
- Lame pliante pour un rangement plus facile et plus sûr.



Designation	Longueur (mm)	Conditionné par	Quantité minimum	Réf	Code EAN	Prix tarif HT €	Prix tarif TTC €
Couteau-Scie pliant	150	1	1	4932492812	4058546476830	22,90	27,48

## Scie à métaux

- Armature métal robuste pour supporter une très haute tension de lame (25000 psi).
- Poignée moulée pour assurer une bonne prise en main.
- Stockage de lames supplémentaires.
- Fourni avec une lame 300 mm / 24 Tpi.



Designation	Conditionné par	Quantité minimum	Réf	Code EAN	Prix tarif HT €	Prix tarif TTC €
Scie à métaux	1	1	48220050	045242362226	35,90	43,08
Lames de scie à métaux 10pc	10	5	4932493923	4058546510831	25,00	30,00

## Couteau à guichet

- Lame de 150 mm pour plaque de plâtre: lame super-résistante plus épaisse pour une coupe plongeante
- Revêtement anticorrosion
- Surmoulage en plastique pour une meilleure prise en main
- Permet d'agrandir les trous ou adoucit les bords rugueux



Designation	Conditionné par	Quantité minimum	Réf	Code EAN	Prix tarif HT €	Prix tarif TTC €
① Couteau à guichet	1	1	4932479783	4058546375775	11,90	14,28
② Pack ciseau aviation + couteau guichet	2	1	4932479784	4058546375782	23,90	28,68

## Ciseaux de chantier

- Micro carbone pour une longévité maximum. Durée de vie accrue par rapport à l'acier inoxydable
- Lames chromées pour une protection anticorrosion maximale
- Corps 100 % métal : poignée 100 % métal pour protéger la poignée
- Technologie type bolt lock : évite la perte de lame, permet une coupe de précision
- Grandes poignées pour utilisation avec gants
- Appui index pour plus de confort
- Graduation gravée au laser sur la lame
- Lames dentelées pour une durabilité maximum
- Ciseaux de chantier 60°: permet de garder la main au dessus du matériel de coupe



Designation	Longueur Totale mm	Longueur (mm)	Poids (g)	Conditionné par	Quantité minimum	Réf	Code EAN	Prix tarif HT €	Prix tarif TTC €
① Ciseaux droits	230	95	180	1	1	4932479409	4058546372033	29,90	35,88
② Ciseaux 60°	240	115	230	1	1	4932479410	4058546372040	34,90	41,88



## Ciseaux d'électricien

- Encoche pour coupe câble avec effet levier
- L'encoche arrondie permet de dénuder facilement les câbles
- Permet des sertissages jusqu'à 6 mm
- vis de serrage réglable pour ajuster la résistance
- Etui avec sangle de ceinture pour un rangement facile



Designation	Conditionné par	Quantité minimum	Réf	Code EAN	Prix tarif HT €	Prix tarif TTC €
Ciseaux d'électricien	1	1	4932478620	4058546348137	22,90	27,48

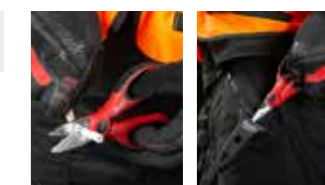

## Cisaille Aviation métal

- Ouverture à un seul doigt: moins de fatigue et plus de confort.
- Lames de coupe dentelée : évite le glissement lors de la coupe, meilleure accroche et coupe nette, denture renforcée.
- Design avec effet de levier renforcé : moins de fatigue lors de la découpe de matériaux épais.
- Ressort de torsion optimisé : ouverture automatique de la mâchoire : travail régulier, précis et encore plus rapide.
- Lames forgées à revêtement anticorrosion pour une longévité accrue.
- Lame renforcée à 65 HRC.
- Mécanisme de verrouillage à une main.
- Concept intelligent : triple direction de coupe, identification par code couleur sur la poignée.
- Poignées surmoulées ergonomiques et durables : augmentent le confort et la durée de vie.
- Poignées surmoulées ergonomiques et durables: augmente le confort et la durée de vie.
- Coupes aviation: Pour des coupes courtes, droites ou des découpes de forme. Idéal pour les découpes de rayons étroits.
- Cisaille: Pour des découpes longues, droites ou courbées. Décalage de 45° pour éloigner la main de l'utilisateur à une certaine distance du matériel de découpe.
- Cisailles: Pour des coupes longues et droites.

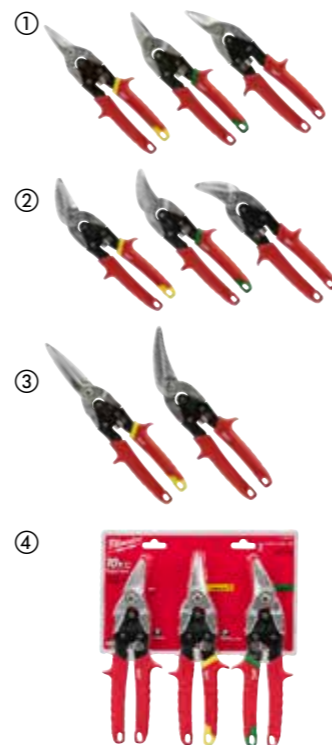

Sens de coupe	Longueur Totale mm	Longueur du bord (mm)	Capacité max. aluminium (mm)	Capacités max. de coupe - acier inoxydable (mm)	Poids (g)	Conditionné par	Quantité minimum	Réf	Code EAN	Prix tarif HT €	Prix tarif TTC €
① Coupes aviation: Pour des coupes courtes, droites ou des découpes de forme. Idéal pour les découpes de rayons étroits.											
Rectiligne (jaune)	260	31	1.0	0.6	430	1	1	48224530	045242503643	23,90	28,68
à droite (vert)	260	31	1.0	0.6	430	1	1	48224520	045242503636	23,90	28,68
à gauche (rouge)	260	31	1.0	0.6	430	1	1	48224510	045242503629	23,90	28,68
② Cisaille: Pour des découpes longues, droites ou courbées. Décalage de 45° pour éloigner la main de l'utilisateur à une certaine distance du matériel de découpe.											
Rectiligne (jaune)	260	37	1.0	0.6	430	1	1	48224532	045242503674	26,90	32,28
à droite (vert)	260	30	1.0	0.6	430	1	1	48224522	045242503667	26,90	32,28
à gauche (rouge)	260	30	1.0	0.6	430	1	1	48224512	045242503650	26,90	32,28
③ Cisailles: Pour des coupes longues et droites.											
Rectiligne (jaune)	310	76	1.0	0.6	450	1	1	48224537	045242503681	32,90	39,48
à droite (vert)	290	63	1.0	0.6	450	1	1	48224538	045242503698	39,90	47,88
④ Jeu de cisailles en métal.											
							3	48224533	045242503735	59,90	71,88



## Mini coupe-tube

- Mécanisme d'ajustement breveté
- Roues chromées anti-rouille pour une meilleure durabilité et une performance améliorée
- Ajustement facile et rapide pour une application à une main
- Design compact pour les coupes dans les espaces étroits



Designation	Capacité de coupe tuyau cuivre (mm)	Conditionné par	Quantité minimum	Réf	Code EAN	Prix tarif HT €	Prix tarif TTC €
Mini coupe tube cuivre diamètre 15 mm	3 - 15	1	1	48229250	045242521210	17,90	21,48
Mini coupe tube cuivre diamètre 22 mm	3 - 22	1	1	48229258	045242521258	27,90	33,48
Mini coupe tube cuivre diamètre 28 mm	3 - 28	1	1	48229251	045242521227	27,90	33,48

## Coupe tube cuivre oscillant

- Le coupe tube cuivre oscillant est conçu pour permettre des coupes plus net et plus directes
- Le design à 4 roues apporte des coupes net et évite les glissements
- Roues en chrome pour une durabilité accrue et de meilleures performances et apportant la meilleure protection anti-rouille du marché.
- Ajustement mécanique fluide et précis.
- Alésoir intégré pour un ébavurage simple et rapide
- Une roue supplémentaire intégrée dans la poignée



Designation	Capacité de coupe tuyau cuivre (mm)	Conditionné par	Quantité minimum	Réf	Code EAN	Prix tarif HT €	Prix tarif TTC €
Coupe tube cuivre oscillant 28 mm	3 - 28	1	1	48229259	045242521265	42,90	51,48
Coupe tube cuivre oscillant 42 mm	3 - 42	1	1	48229252	045242521234	65,90	79,08
Coupe tube cuivre oscillant 67 mm	16 - 67	1	1	48229253	045242521241	99,00	118,80
lames d'alésage		3	1	48224257	045242356263	9,90	11,88

## Lames pour coupe tube

- Lames de remplacement pour coupe tube en cuivre



Designation	Conditionné par	Quantité minimum	Réf	Code EAN	Prix tarif HT €	Prix tarif TTC €
Lames pour coupe tube	2	1	48224256	045242356256	11,90	14,28

## Stylo d'ébavurage

- Permet un alésage facile des tubes cuivre et PVC.
- Conception en métal garantissant la durabilité dans les conditions de chantiers.
- Revêtement black oxide pour une meilleure durée de vie
- Clip anti-glissement facilitant le rangement dans la poche de l'utilisateur ou dans un sac.



Designation	Conditionné par	Quantité minimum	Réf	Code EAN	Prix tarif HT €	Prix tarif TTC €
Stylo d'ébavurage	1	1	48224255	045242356249	11,90	14,28

## Coupe-tube plastique

- Coupe le PEX, le PB, le MDP, le PE, les conduits électriques en plastique, les tuyaux pneumatiques, les tuyaux de débordement en plastique, les tuyaux en caoutchouc, les tuyaux en silicone jusqu'à 25 mm.
- La lame en forme de V permet des coupes rapides et droites ; empêche l'écrasement du matériau.
- lame en acier inoxydable remplaçable.
- Construction robuste : Noyau métallique de la tête aux poignées pour une durée de vie maximale.
- Mécanisme de verrouillage à une main, l'outil reste fermé lorsqu'il est dans l'étui, le ressort permet une ouverture facile.
- Tête résistante à la corrosion.



Designation	Capacités max. de coupe des tubes et /ou tuyaux (mm)	Conditionné par	Quantité minimum	Réf	Code EAN	Prix tarif HT €	Prix tarif TTC €
Coupe-tube plastique	25	1	1	4932479407	4058546372019	39,90	47,88
Remplacement de la lame du cutter en plastique	-	1	1	4932479408	4058546372026	5,90	7,08

## Coupe tube PVC à cliquet

- lame en acier inoxydable pour une meilleure durabilité
- poignée confortable pour une meilleure aisance de travail.
- Relâchement rapide de la lame pour une meilleure productivité
- verrou à une main en métal
- Trou à lanière pour la sécurité de travail
- Lames remplaçables
- utilisable pour le pvc, cpvc, pex, pp, pb, pvdf, pe



Designation	Capacités max. de coupe des tubes et /ou tuyaux (mm)	Conditionné par	Quantité minimum	Réf	Code EAN	Prix tarif HT €	Prix tarif TTC €
① Coupe tube PVC à cliquet 42 mm	42	1	1	4932464172	4058546221171	74,90	89,88
Coupe tube pvc à cliquet 63 mm	63	1	1	4932464173	4058546221188	89,90	107,88
② lame pour coupe tube PVC à cliquet 42 mm	-	1	1	48224211	045242477012	44,90	53,88
Lames pour coupe tube PVC 63 mm	-	1	1	48224216	045242477036	47,90	57,48

## Pince coupe cable

- Protection anti-rouille : revêtement black oxyde.
- Design forgé : pour une durée de vie accrue même dans des conditions extrêmes.
- Poignées confort : poignées anti-glisse pour une bonne prise en main.
- Lames biseautées pour une coupe nette et précise.



Designation	Conditionné par	Quantité minimum	Réf	Code EAN	Prix tarif HT €	Prix tarif TTC €
Pince coupe cable	1	1	48226104	045242356140	27,90	33,48

## Coupes Boulons

- Lames en acier forgé plus tranchantes et plus durables
- Des poignées confortables anti glissement
- La vis d'ajustement de lame assure de meilleures performances et une meilleure durée de vie
- Trous pour lanières de sécurité



Designation	Largeur (mm)	Capacité de coupe sur HRC 31 [Max. Ø mm]	Capacité de coupe sur HRC 48 [Max. Ø mm]	Conditionné par	Quantité minimum	Réf	Code EAN	Prix tarif HT €	Prix tarif TTC €
Coupe boulons 14" - 350 mm	13	8	5	1	1	4932464827	4058546227722	34,90	41,88
Coupe boulons 14" - 350 mm	13	11	8	1	1	4932464826	4058546227715	59,90	71,88

## Coupes boulons extensibles

- Poignées extensibles POWERMOVE pour des coupes plus faciles dans les applications difficiles
- Lames en acier forgé pour un meilleur tranchant et une meilleure durée de vie
- Tête pivotante pour un ajustement à l'angle de travail
- Des poignées confortables sans risque de glissement
- trous pour lanières de sécurité



Designation	Largeur (mm)	Capacité de coupe sur HRC 31 [Max. Ø mm]	Capacité de coupe sur HRC 48 [Max. Ø mm]	Conditionné par	Quantité minimum	Réf	Code EAN	Prix tarif HT €	Prix tarif TTC €
Coupe boulons extensible 14"/18"-450 mm	13	8	5	1	1	4932464850	4058546227951	59,90	71,88
Coupe boulons extensible 24"/30"-600 mm	13	11	8	1	1	4932464851	4058546227968	82,90	99,48

## Arrache clous

- l'oeillet permet la frappe précise au Marteau, sans endommager le matériel.
- Griffes aiguisées et peu volumineuses pour accéder à des endroits étroits
- La poignée réduit grandement les vibrations



Designation	Longueur (cm)	Conditionné par	Quantité minimum	Réf	Code EAN	Prix tarif HT €	Prix tarif TTC €
Arrache clous 229mm	22.86	1	1	4932478249	4058546344269	15,90	19,08
Arrache clous 254mm	25.40	1	1	4932478250	4058546344276	18,90	22,68
Arrache clous 305mm	30.48	1	1	4932478251	4058546344283	21,90	26,28

## Arrache clous griffe large

- Griffes aiguisées et peu volumineuses pour accéder à des endroits étroits
- La surface de frappe permet d'entourer le clou plus facilement pour appliquer l'arrache clous.
- La poignée réduit grandement les vibrations



Designation	Longueur (cm)	Conditionné par	Quantité minimum	Réf	Code EAN	Prix tarif HT €	Prix tarif TTC €
Arrache clous griffe large 254mm	25.40	1	1	4932478252	4058546344290	19,90	23,88

## Pieds de biche

- Le bord biseauté améliore l'effet de levier et l'accessibilité lors de la traction des clous, et l'effet de levier
- L'extracteur de clous enlève facilement les clous et les agrafes sans endommager le revêtement de sol ou les matériaux environnants.
- Languette de frappe renforcée pour une pénétration supplémentaire du matériau à l'aide d'un marteau.

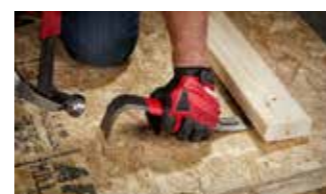

Designation	Longueur (cm)	Conditionné par	Quantité minimum	Réf	Code EAN	Prix tarif HT €	Prix tarif TTC €
Pied de biche 305mm	30.48	1	1	4932478253	4058546344306	13,90	16,68
Pied de biche 127mm	38.1	1	1	4932478254	4058546344313	18,90	22,68
Pied de biche 533 mm	53.3	1	1	4932492778	4058546476496	24,90	29,88

## Marteau arrache clou en acier

- La poignée Shockshield réduit le taux de vibrations
- L'arrache clou droit est utile pour des travaux de levage et des travaux de démolition
- Le porte clou magnétique pour plus de facilité d'utilisation
- Tire clou latéral
- La poignée I-Beam résiste aux contraintes d'arrachement par levier
- Un équilibrage précis pour une meilleure prise de main



Designation	Conditionné par	Quantité minimum	Réf	Code EAN	Prix tarif HT €	Prix tarif TTC €
Marteau arrache clou en acier 450 g	1	1	4932478653	4058546348465	34,90	41,88
Marteau arrache clou en acier 570g	1	1	4932478654	4058546348472	39,90	47,88

## Marteau arrache clous incurvé en acier

- La poignée Shockshield réduit le taux de vibration
- Le marteau arrache clou incurvé réduit les dégâts lors de l'arrachement de clous
- Le porte clou magnétique pour plus de facilité d'utilisation
- Tire clou latéral
- La poignée I-Beam résiste aux contraintes d'arrachement par levier
- Un équilibrage précis pour une meilleure prise de main

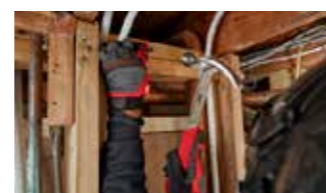

Designation	Conditionné par	Quantité minimum	Réf	Code EAN	Prix tarif HT €	Prix tarif TTC €
Marteau arrache clou incurvé en acier 450g	1	1	4932478655	4058546348489	34,90	41,88
Marteau arrache clou incurvé en acier 570g	1	1	4932478656	4058546348496	39,90	47,88

## Marteau à griffes courbes en fibre de verre

- Poignée en fibre de verre renforcée
- Poignée surmoulée pour une meilleure prise en main et une réduction des vibrations.
- Le marteau à griffes incurvées réduit les dommages lors de l'arrachage des clous.
- Démarreur d'ongles magnétique pour une application plus sûre
- Un équilibre précis pour une meilleure manipulation



Designation	Conditionné par	Quantité minimum	Réf	Code EAN	Prix tarif HT €	Prix tarif TTC €
Marteau à griffes courbes en fibre de verre 450g	1	1	4932478657	4058546348502	24,90	29,88
Marteau à griffes courbes en fibre de verre de 570g	1	1	4932478658	4058546348519	27,90	33,48

## Marteau à griffes courbes Hickory

- Poignée en hickory offrant une faible vibration
- Le marteau à griffes incurvées réduit les dommages lors de l'arrachage des clous.
- Encoche magnétique pour clous
- Un équilibre précis pour une meilleure manipulation



Designation	Conditionné par	Quantité minimum	Réf	Code EAN	Prix tarif HT €	Prix tarif TTC €
Marteau à griffes courbes Hickory	1	1	4932478659	4058546348526	24,90	29,88
Marteau à griffes courbes en hickory de 570g	1	1	4932478660	4058546348533	27,90	33,48

## Marteau de serrurier fibre de verre

- poignée en fibre de verre renforcée
- Poignée surmoulée pour une meilleure prise en main et une plus grande durabilité
- connexion renforcée de la tête pour une meilleure durabilité
- Poids équilibré pour une frappe sans effort
- DIN 1041



Designation	Conditionné par	Quantité minimum	Réf	Code EAN	Prix tarif HT €	Prix tarif TTC €
Marteau de serrurier fibre de verre 200g	1	1	4932478661	4058546348540	16,90	20,28
Marteau de serrurier fibre de verre 300g	1	1	4932478662	4058546348557	17,90	21,48
Marteau de serrurier fibre de verre 500g	1	1	4932478663	4058546348564	19,90	23,88
Marteau de serrurier fibre de verre 800g	1	1	4932478664	4058546348571	21,90	26,28
Marteau de serrurier fibre de verre 1000g	1	1	4932478665	4058546348588	24,90	29,88



## Marteau de serrurier manche bois

- Poignée en hickory offrant une faible vibration
- Connexion de tête renforcée pour une durabilité accrue
- Un équilibre précis pour une meilleure manipulation
- DIN 1041



Designation	Conditionné par	Quantité minimum	Réf	Code EAN	Prix tarif HT €	Prix tarif TTC €
Marteau de serrurier manche bois 200g	1	1	4932478666	4058546348595	16,90	20,28
Marteau de serrurier manche bois 300g	1	1	4932478667	4058546348601	17,90	21,48
Marteau rivoir manche bois 500 g	1	1	4932478668	4058546348618	19,90	23,88
Marteau de serrurier manche bois 800g	1	1	4932478669	4058546348625	24,90	29,88
Marteau de serrurier manche bois 1000g	1	1	4932478670	4058546348632	29,90	35,88

## Massettes

- La face fraisée offre une adhérence supplémentaire et la face lisse empêche les dommages aux objets frappés.
- Protection renforcée : augmente la durée de vie sur la plupart des zones d'impact
- Poignée en polyfibre de verre : augmente la longévité et la résistance
- Trou pour lanière : permet d'accrocher la massette à la lanière de sécurité MILWAUKEE®



Designation	Conditionné par	Quantité minimum	Réf	Code EAN	Prix tarif HT €	Prix tarif TTC €
Massette 1.36kg	1	1	4932478255	4058546344320	24,90	29,88

## Marteau de carrossier SHOCKSHIELD™

- La poignée SHOCKSHIELD™ réduit les pics de vibration
- Un équilibre précis pour une meilleure utilisation et un meilleur contrôle.
- La poignée I-Beam résiste aux contraintes d'arrachement par levier.
- Une tête en acier solide empêchant l'écaillage au contact.
- Une meilleure utilisation grâce à un design anti-dérapant.



Designation	Poids (g)	Poids (once)	Conditionné par	Quantité minimum	Réf	Code EAN	Prix tarif HT €	Prix tarif TTC €
Marteau de carrossier SHOCKSHIELD™ 450g	450	16	1	1	4932492346	4058546417130	42,90	51,48
Marteau de carrossier SHOCKSHIELD™ 680G	680	24	1	1	4932492347	4058546417147	49,90	59,88

## Marteau de carrossier anti-rebond

- Un design avec un équilibre parfait et une tête rempli d'acier pour un contrôle optimisé.
- Un métal durable pour empêcher l'écaillage au contact
- Poignée en acier renforcée pour une durée de vie plus longue
- Poignée surmoulée pour une meilleure prise en main



Designation	Poids (g)	Poids (once)	Conditionné par	Quantité minimum	Réf	Code EAN	Prix tarif HT €	Prix tarif TTC €
Marteau de carrossier anti-rebond 450G	450	16	1	1	4932492348	4058546417154	69,90	83,88
Marteau de carrossier anti-rebond 907G	907	32	1	1	4932492349	4058546417161	79,90	95,88

## Maillet de carrossier anti-rebond

- Tête en acier pour maximiser l'impact mais aussi pour réduire les rebondissements
- Revêtement de haute performance pour éviter d'endommager les surfaces.
- Une poignée surmoulée pour une meilleure utilisation avec un design pour équilibre précis
- Une poignée en acier renforcée pour une meilleure durabilité



Designation	Poids (g)	Poids (once)	Conditionné par	Quantité minimum	Réf	Code EAN	Prix tarif HT €	Prix tarif TTC €
Maillet de carrossier anti-rebond 790g	790	28	1	1	4932492350	4058546417178	59,90	71,88
Maillet de carrossier anti-rebond 1360G	1360	48	1	1	4932492351	4058546417185	89,90	107,88

## Ciseaux à bois

- Noyau métallique pour une durabilité maximale
- Capuchon de frappe en métal pour une plus longue durée de vie de la poignée
- Marquage permanent de la taille sur la lame et le manche pour une identification rapide.
- Rangement des lames pour un transport ou un stockage en toute sécurité



Designation	Conditionné par	Quantité minimum	Réf	Code EAN	Prix tarif HT €	Prix tarif TTC €
CISEAU A BOIS 6 mm	1	1	4932479892	4058546376864	12,90	15,48
CISEAU A BOIS 12 MM	1	1	4932479893	4058546376871	13,90	16,68
CISEAU A BOIS 19 MM	1	1	4932479894	4058546376888	14,90	17,88
CISEAU A BOIS 25 MM	1	1	4932479895	4058546376895	15,90	19,08
① CISEAU A BOIS 32 MM	1	1	4932479896	4058546376901	16,90	20,28
② SET DE 4 CISEAUX A BOIS 6, 12, 19, 25 MM	4	1	4932479897	4058546376918	47,90	57,48





## Tournevis à cliquet

- Embouts facilement accessible
- Voit facilement lorsque le bout est manquant
- Possibilité de retirer l'extension afin de pouvoir le manipuler plus facilement dans les espaces restreints
- Embout utilisable sur les machines avec une réception 1/4"
- les embouts à 2 faces du tournevis à cliquet 27 en 1 lui permet d'avoir un large champ d'applications



Designation	Conditionné par	Quantité minimum	Réf	Code EAN	Prix tarif HT €	Prix tarif TTC €
① Tournevis multi-embouts compact à cliquet 8 en 1 PH1 / PH2 / PZ1 / PZ2 / T15 / SL 0.6x4.5 / SL 1.2x6.5	1	6	4932480581	4058546408664	25,90	31,08
② Tournevis multi-embouts à cliquet 14 en 1 Hex 3 mm / Hex 4 mm / Hex 5 mm / PH1 / PH2 / PZ1 / PZ2 / T10 / T15 / T20 / T25 / SL 0.8x5.5 / SL 1.2x6.5	1	6	4932480582	4058546408671	31,90	38,28
③ Tournevis multi-embouts à cliquet 27 en 1 Hex 2 mm & Hex 3mm / Hex 2.5mm & Hex 4mm / Hex 5mm & Hex 6mm / PHD & SL 1.2x6.5 / PH1 & SL 0.6x4.5 / PH2 & SL 0.5x5.0 / PH3 & SL 0.8x5.5 / T10 & T15 / T20 & T30 / PZ1 & T25 / PZ2 & T27 / PZ3 & T40 / Hex 1.5mm & T9	1	6	4932480583	4058546408688	46,90	56,28
④ Lot de 2 tournevis à cliquet Tournevis à cliquet 14 en 1 - 4932480582. tournevis compact à cliquet 8 en 1 - 4932480581	1	6	4932492811	4058546476823	49,90	59,88

## Tournevis multi-embouts

- Dans le manche, il y a un rangement d'embouts pour y avoir accès rapidement et facilement.
- Voir facilement lorsqu'un embout est manquant.
- Retrait de l'embout puis placement de l'embout dans le manche pour un accès aux espaces étroits
- Embouts utilisables sur les machines Power Tool avec une réception 1/4"
- Embouts à double face dans le tournevis 27 en 1 pour un plus grand choix d'applications.
- Embouts à double face dans le tournevis 4 en 1 pour un tournevis plus précis.



Designation	Conditionné par	Quantité minimum	Réf	Code EAN	Prix tarif HT €	Prix tarif TTC €
① Tournevis multi-embouts compact 8 en 1 PH1 / PH2 / PZ1 / PZ2 / T15 / SL 0.6x4.5 / SL 1.2x6.5	1	6	4932492807	4058546476786	21,90	26,28
② Tournevis multi-embouts 14 en 1 Hex 3 mm / Hex 4 mm / Hex 5 mm / PH1 / PH2 / PZ1 / PZ2 / T10 / T15 / T20 / T25 / SL 0.8x5.5 / SL 1.2x6.5	1	6	4932492806	4058546476779	27,90	33,48
③ Tournevis multi-embouts Torx 14 en 1 PH1 / PH2 / T6 / T7 / T8 / T9 / T10 / T15 / T20 / T25 / T27 / T30 / T40	1	6	4932492810	4058546476816	27,90	33,48
④ Tournevis multi-embouts 27 en 1 Hex 2 mm & Hex 3mm / Hex 2.5mm & Hex 4mm / Hex 5mm & Hex 6mm / PHD & SL 1.2x6.5 / PH1 & SL 0.6x4.5 / PH2 & SL 0.5x5.0 / PH3 & SL 0.8x5.5 / T10 & T15 / T20 & T30 / PZ1 & T25 / PZ2 & T27 / PZ3 & T40 / Hex 1.5mm & T9	1	6	4932492808	4058546476793	44,90	53,88
⑤ Tournevis multi-embouts de précision 4 en 1 PH00 & SL 0.23x1.5 / PH0 & SL 0.5x3.0	1	6	4932480584	4058546408695	23,90	28,68

## Tournevis compact à cliquet 8 en 1

- Cliquet haute capacité tout en métal pour des serrages 2 x plus rapides Embouts de précision durcis: plus durable et moins de ripage
- Stockage des embouts dans un barillet type revolver
- Embouts chromés et anti corrosion



Designation	Conditionné par	Quantité minimum	Réf	Code EAN	Prix tarif HT €	Prix tarif TTC €
Tournevis compact à cliquet 8 en 1 PH1 / PH2 / PZ1 / PZ2 / TX15 / SL4.8 / SL6.4	1	1	4932471868	4058546297671	17,90	21,48

## Tournevis à cliquet 9 en 1

- Tournevis ergonomique d'une longueur de 152 mm avec embouts reception hex 1/4"
- Mécanisme à cliquet métal haute résistance pour une plus grande vitesse de vissage
- Axe hexagonal de 88 mm permettant les dévissages difficiles à l'aide de clés
- Embouts précis et renforcés: durable et bon maintien dans les vis
- Stockage des embouts dans un barillet type revolver
- embouts chromés et anticorrosion



Designation	Conditionné par	Quantité minimum	Réf	Code EAN	Prix tarif HT €	Prix tarif TTC €
Tournevis à cliquet 9 en 1 - universel PH1 / PH2 / PZ1 / PZ2 / TX15 / TX20 / Slotted 0.8 x 5.5 mm	1	12	4932471598	4058546294977	29,90	35,88

## Tournevis Hollowcore™

- Tournevis Hollowcore™ à profondeur illimitée pour les boulons longs et les applications sur des tiges filetées.
- Tête magnétique pour plus de sécurité lors d'executions rapides.
- NOUVEAU SUR LE MARCHE MONDIAL avec une tête ajustable 4 fois plus rapide. Carrée, 12 points, 8 points, Hex.
- Enlève les boulons rouillés.
- Marquage couleur ID permet l'identification rapide de l'outil sur le chantier.
- Clé Hex fournie avec un effet de levier.
- Chromé pour un maximum de durabilité.
- Tiges en acier forgé assurent une meilleure durabilité.



Dimensions (mm)	Code couleur	Pour boulon	Conditionné par	Quantité minimum	Réf	Code EAN	Prix tarif HT €	Prix tarif TTC €
① 5	Noir	M3	1	1	48222531	045242294428	18,32	21,98
② 5.5	Marron	M3	1	1	48222532	045242294435	18,32	21,98
③ 6	Rouge	M3.5	1	1	48222533	045242294442	18,32	21,98
④ 7	Orange	M4	1	1	48222534	045242294459	18,32	21,98
⑤ 8	Jaune	M5	1	1	48222535	045242294466	18,32	21,98
⑥ 10	Bleu	M6	1	1	48222536	045242294473	18,32	21,98
⑦ 13	Orange	M8	1	1	48222537	045242294480	18,32	21,98





## Pinces universelles, coupantes et multiprises

- Joint usiné avec précision pour une transmission de force maximale avec un effet de levier optimal pour un travail facile et sans effort.
- Bords tranchants durcis par induction pour couper les matériaux les plus durs.
- Surface de finition en titane gris et garanti un maximum de résistance à la corrosion.
- Design de la poignée fait en 2 parties pour une utilisation confortable et une meilleure prise.



Designation	Conditionné par	Quantité minimum	Réf	Code EAN	Prix tarif HT €	Prix tarif TTC €
① Pince universelle - 165 mm	1	1	4932492461	4058546418281	26,90	32,28
Pince universelle - 180 mm	1	1	4932492462	4058546418298	28,90	34,68
② Pince coupante diagonale - 160 mm	1	1	4932492463	4058546418304	27,90	33,48
③ Pince coupante diagonale heavy duty - 200 mm	1	1	4932492464	4058546418311	29,90	35,88
④ Pince à bec long - 205 mm	1	1	4932492465	4058546418328	29,90	35,88
⑤ Pince à bec long 45° - 205 mm	1	1	4932492466	4058546418335	31,90	38,28
⑥ Pince multiprise - 180 mm	1	1	4932492458	4058546418250	29,90	35,88
Pince multiprise - 250 mm	1	1	4932492459	4058546418267	32,90	39,48
Pince multiprise - 300 mm	1	1	4932492460	4058546418274	39,90	47,88
⑦ Set de 3 pinces	3	1	4932492773	4058546476441	79,90	95,88

1 x Pince universelle - 180 mm (4932492462), 1 x Pince à bec long - 205 mm (4932492465), 1 x Pince coupante diagonale - 160 mm (4932492463)

## Pince arrache clous

- Tête en acier HR pour plus de longévité.
- Poignées revêtues par un grip anti-glisse.
- Tête arrondie pour ne pas marquer les surfaces.
- Design en acier forgé pour une utilisation dans toutes les conditions.
- Protection anti-rouille.



Designation	Longueur (mm)	Conditionné par	Quantité minimum	Réf	Code EAN	Prix tarif HT €	Prix tarif TTC €
Pince arrache clou	180	1	1	48226407	045242356096	22,90	27,48

## PINCE À CLOTURE

NOUVEAU

- Un design polyvalent qui comprend un extracteur d'agrafes, un pinceur d'agrafes, un coupeur de fils de clôture, un extracteur de fils de clôture, un sertisseur de fils de clôture et un marteau d'usage général.
- Une tête forgée pour les applications les plus difficiles
- Poignée confortable qui ne creuse pas dans les mains
- Finition à l'oxyde noir protège contre la rouille et permet de travailler de manière optimale dans les conditions les plus dures sur les chantiers.



Designation	Conditionné par	Quantité minimum	Réf	Code EAN	Prix tarif HT €	Prix tarif TTC €
PINCE À CLOTURE	1	1	4932493926	4058546510862	25,50	30,60

## Pinces universelle 7 en 1

- Dénudeur de fils : permet de dénuder les fils de diamètre 0.75mm<sup>2</sup>, 1.0mm<sup>2</sup>, 1.5mm<sup>2</sup>, 2.5mm<sup>2</sup>, 4.0mm<sup>2</sup>, 6.0mm<sup>2</sup>
- Coupe-cable : définiton laser pour une coupe propre
- Pince multi-fonction pour pincer et plier des câbles
- Tête d'ébavurage pour tubes de 12 à 25 millimètres de diamètre
- Pince à sertir intégrée
- Coupe boulon intégré
- Système de blocage à une main
- Protection contre la rouille pour une meilleure durée de vie



Designation	Capacités de dénudage (mm <sup>2</sup> )	Capacité de coupe câble dur 1800N [Max. Ø mm]	Capacité de coupe câble Al & Cu [Max. Ø mm]	Manchon-nage (mm)	Condition-né par	Quantité minimum	Réf	Code EAN	Prix tarif HT €	Prix tarif TTC €
Pince universelle 7 en 1	0,75, 1,0, 1,5, 2,5, 4,0, 6,0	2,5	6,0	25	1	1	4932478554	4058546347475	27,90	33,48



## Pince universelle gros travaux

- Pince universelle toutes applications de coupe et de serrage.
- Effet de levier renforcé : poignées rallongées pour une puissance de coupe plus élevée
- Manchon-nage : possibilité de manchonner les tuyaux jusqu'à 25mm de diamètre.
- Arrache-clous : puissant levier pour un travail de précision renforcé
- Bords de coupe en acier trempé : câble, fil, boulon, clou, vis, alésage, dégrafeur
- Mâchoire durcies au laser à 64 HRC : plus grande durabilité et résistance
- Ruban de tirage : haute précision même en tirant
- Revêtement des poignées Softgrip pour une prise en main ferme et confortable.
- Système anti-pinces doigts.



Capacité acier (mm)	Capacité de coupe maximale sur câble souple [mm]	Longueur Totale mm	Poids (g)	Manchon-nage (mm)	Condition-né par	Quantité minimum	Réf	Code EAN	Prix tarif HT €	Prix tarif TTC €
3,0	4,6	250	480	25	1	1	48226100	045242342228	34,90	41,88



## Pinces à filtre à huile/PVC

- Grâce à sa conception compacte de 229 mm et une capacité de machoire de 3,5", il constitue une solution pour de multiples applications dans le domaine de la plomberie et de l'automobile, notamment les raccords en PVC, les crépines de petits évier, les filtres à huile, etc.
- poignée confortable qui empêche les écorchures et ne s'enfoncent pas dans les mains pendant l'utilisation
- Design forgé pour une protection antirouille et durabilité accrue



Designation	Longueur (mm)	Conditionné par	Quantité minimum	Réf	Code EAN	Prix tarif HT €	Prix tarif TTC €
Pinces à filtre à huile/PVC	229	1	1	4932492511	4058546418786	21,90	26,28

## PINCE A BEC DEMI-ROND LONG DROIT

NOUVEAU

- Les poignées croisées à longue portée permettent d'atteindre plus facilement les espaces restreints pour un meilleur accès.
- Zones de prise multifonctionnelles pour la saisie d'une grande variété de matériaux tels que les vis, les câbles et les pièces rondes.
- Force de grip à simple articulation pour un meilleur contrôle et une meilleure prise en main par rapport à une double articulation.
- Le bec renforcé permet de garder le contrôle lors de la saisie et de la torsion avec le bec dentelé.

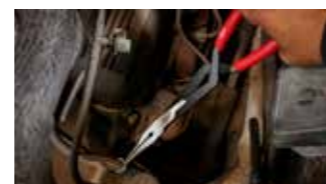

Designation	Longueur (mm)	Tip Angle [°]	Conditionné par	Quantité minimum	Réf	Code EAN	Prix tarif HT €	Prix tarif TTC €
PINCE A BEC DEMI-ROND LONG DROIT	332	0°	1	1	4932492497	4058546418649	39,90	47,88
PINCE A BEC DEMI-ROND LONG 45°	326	45°	1	1	4932492498	4058546418656	39,90	47,88
PINCE A BEC DEMI-ROND LONG 2PCS			2	1	4932492499	4058546418663	79,90	95,88
PINCE A BEC DEMI-ROND LONG DROIT, PINCE A BEC DEMI-ROND LONG 45°								

## Pinces antiparasite pour bougie

NOUVEAU

- Les poignées croisées à longue portée permettent d'atteindre plus facilement les espaces restreints pour un meilleur accès.
- Les zones de prise multifonctionnelles pour la saisie d'une grande variété de matériaux tels que les vis, les câbles et les pièces rondes.
- Force de grip à une articulation pour un meilleur contrôle et une meilleure prise en main par rapport à une double articulation.
- Les extrémités sont arrondies pour saisir les tuyaux sans les endommager.



Designation	Longueur (mm)	Conditionné par	Quantité minimum	Réf	Code EAN	Prix tarif HT €	Prix tarif TTC €
Pince antiparasite pour bougie Petit	327	1	1	4932492500	4058546418670	39,90	47,88
Pince antiparasite pour bougie Moyen	324	1	1	4932492501	4058546418687	39,90	47,88
Pince antiparasite pour bougie Grand	321	1	1	4932492502	4058546418694	44,90	53,88
Set pince antiparasite à bougie 3 pcs		3	1	4932492503	4058546418700	109,00	130,80
Pince antiparasite pour bougie petit diamètre (8 mm), Pince antiparasite pour bougie moyen diamètre (12,7mm), Pince antiparasite pour bougie grand diamètre (19 mm)							

## Pinces circlips

NOUVEAU

- Conversion interne-externe plus facile et plus rapide grâce au sélecteur rainuré
- Le plus durable pour résister à l'usure et empêcher la réduction de l'intégrité de l'articulation
- Prise en main antiglisse avec des poignées à double immersion



Designation	Longueur (mm)	Pointe	Tip Angle [°]	Conditionné par	Quantité minimum	Réf	Code EAN	Prix tarif HT €	Prix tarif TTC €
PINCE CIRCLIPS REVERSIBLE PETIT DROIT	154	0.9mm	18°	1	1	4932492487	4058546418540	44,90	53,88
PINCE CIRCLIPS REVERSIBLE PETIT 45°	152	0.9mm	45°	1	1	4932492488	4058546418557	44,90	53,88
PINCE CIRCLIPS REVERSIBLE PETIT 90°	147	0.9mm	90°	1	1	4932492489	4058546418564	42,90	51,48
PINCE CIRCLIPS REVERSIBLE MOYEN DROIT	154	1.2mm	18°	1	1	4932492490	4058546418571	59,90	71,88
PINCE CIRCLIPS REVERSIBLE MOYEN 45°	152	1.2mm	45°	1	1	4932492491	4058546418588	59,90	71,88
PINCE CIRCLIPS REVERSIBLE MOYEN 90°	147	1.2mm	90°	1	1	4932492492	4058546418595	54,90	65,88
PINCE CIRCLIPS REVERSIBLE GRAND DROIT	188	1.8mm	18°	1	1	4932492493	4058546418601	79,90	95,88
PINCE CIRCLIPS REVERSIBLE GRAND 45°	186	1.8mm	45°	1	1	4932492494	4058546418618	79,90	95,88
PINCE CIRCLIPS REVERSIBLE GRAND 90°	179	1.8mm	90°	1	1	4932492495	4058546418625	74,90	89,88
PINCE CIRCLIPS REVERSIBLE SET 9PC				9	1	4932492496	4058546418632	299,00	358,80

Boîte de rangement magnétique, PINCE CIRCLIPS REVERSIBLE PETIT DROIT, PINCE CIRCLIPS REVERSIBLE PETIT 45°, PINCE CIRCLIPS REVERSIBLE PETIT 90°, PINCE CIRCLIPS REVERSIBLE MOYEN DROIT, PINCE CIRCLIPS REVERSIBLE MOYEN 45°, PINCE CIRCLIPS REVERSIBLE MOYEN 90°, PINCE CIRCLIPS REVERSIBLE GRAND DROIT, PINCE CIRCLIPS REVERSIBLE GRAND 45°, PINCE CIRCLIPS REVERSIBLE GRAND 90°



## Pince-étai TORQUE LOCK™

- TORQUE LOCK™: réglage rapide et plus de force lors du verrouillage. Pour tenir et fixer: dédiées aux applications de plomberie, tuyauterie, métallerie
- Mâchoires renforcées: meilleure force de serrage sur matériaux
- Protection anticorrosion: revêtement pour une durée de vie prolongée
- Déverrouillage d'une seule main: par levier arrière
- Pincés MAXBITE™ à géométrie spéciales pour un meilleur maintien

	Longueur Totale mm	Longueur Total (pouce)	Type de mâchoires	Capacité des mâchoires (mm)	Capacité d'ouverture des mâchoires pour tuyau (mm)	Conditionné par	Quantité minimum	Réf	Code EAN	Prix tarif HT €	Prix tarif TTC €
①	170	7	Larges	-	38	1	1	4932471730	4058546296292	28,90	34,68
②	250	10	Larges	-	50	1	1	4932471729	4058546296285	28,90	34,68
③	127	5	incurvées	-	26	1	1	4932472263	4058546339098	21,00	25,20
④	170	7	incurvées	-	38	1	1	4932471732	4058546296315	22,90	27,48
⑤	250	10	Incurvées	-	51	1	1	4932471725	4058546296247	28,90	34,68
⑥	250	10	Droites	30	-	1	1	4932471726	4058546296254	26,90	32,28
⑦	100	4	Nez long	42	-	1	1	4932472262	4058546339081	18,50	22,20
⑧	150	6	Nez long	52	-	1	1	4932471731	4058546296308	19,90	23,88
⑨	230	9	Nez long	76	-	1	1	4932471733	4058546296322	22,90	27,48
⑩	72	4	Incurvées	-	18	1	1	4932493618	4058546484897	24,90	29,88
⑪	343	12	Larges	-	90	1	1	4932493619	4058546484903	49,90	59,88



## TORQUE LOCK™



## Pince-étai TORQUE LOCK™

- TORQUE LOCK™: idéal pour tous les travaux avec des pièces encombrantes et profilées. Vis de réglage précis pour l'ajustement de la force de serrage
- Mâchoires renforcées: meilleure force de serrage sur matériaux
- Protection anticorrosion: revêtement pour une durée de vie prolongée
- Déverrouillage d'une seule main: par levier arrière

	Longueur Totale mm	Longueur Total (pouce)	Type de mâchoires	Capacité des mâchoires (mm)	Conditionné par	Quantité minimum	Réf	Code EAN	Prix tarif HT €	Prix tarif TTC €
①	230	9	mâchoires en pointe grande profondeur	114	1	1	4932472257	4058546339036	29,00	34,80
②	480	18	mâchoires en pointes grande profondeur	170	1	1	4932472259	4058546339050	49,90	59,88
③	280	11	mâchoires en pointe	90	1	1	4932471728	4058546296278	32,90	39,48
④	480	18	Mâchoires en pointes	170	1	1	4932472260	4058546339067	39,90	47,88
⑤	230	9	Mâchoires pivotantes grande profondeur	114	1	1	4932472258	4058546339043	29,00	34,80
⑥	280	11	têtes pivotantes	100	1	1	4932471727	4058546296261	32,90	39,48
⑦	480	18	Mâchoires pivotantes	170	1	1	4932472261	4058546339074	39,90	47,88
⑧	152	6	Pointes régulières	57.2	1	1	4932493617	4058546484880	34,90	41,88



## TORQUE LOCK™

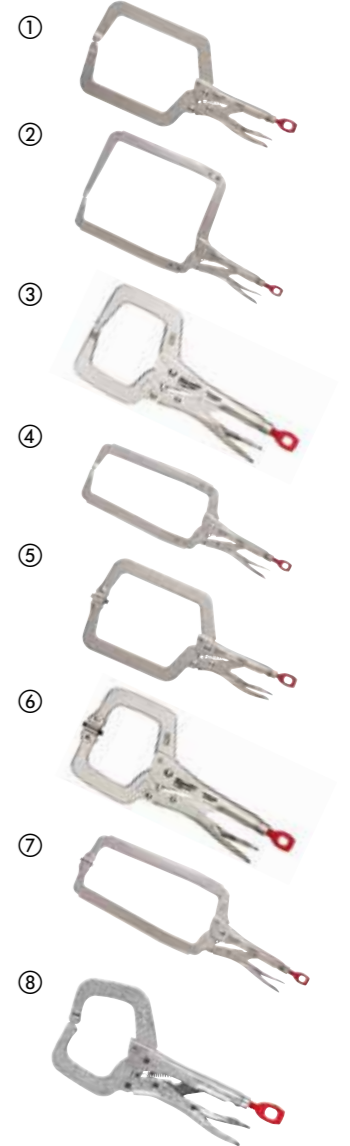



## PINCE ÉTAU TORQUE LOCK™ À SOUDER

- TORQUE LOCK™ permet une mise en place plus rapide et un relâchement facile lors du serrage de matériaux plats et ronds. Une force supplémentaire peut être appliquée à la vis TORQUE LOCK™ pour une meilleure prise et plus sûre. Peut être utilisé également à des fins de suspension
- Machoire en forme de U pour une prise en griffe des tubes ronds et carrés pendant le soudage.
- Mâchoires renforcées pour une prise sur le matériel de chantier.
- L'outil chromée améliore la durée de vie en réduisant la corrosion



NOUVEAU

Designation	Longueur (mm)	Length (inch)	Conditionné par	Quantité minimum	Réf	Code EAN	Prix tarif HT €	Prix tarif TTC €
PINCE ÉTAU TORQUE LOCK™ À SOUDER 229mm	275	10.85	1	1	4932493616	4058546484873	64,90	77,88

## Pince-étau mâchoires plates

- Pince-étau mâchoires plates permettant toutes les applications: pour plier, former et attraper les matériaux facilement.
- Support chromé permettant une meilleure protection contre la rouille.
- Levier de desserrage classique pour un déverrouillage simple et facile.
- TORQUE LOCK™ : Installation simple. Entrée pour tournevis permettant d'augmenter la force de serrage.
- Idéale pour attraper les plaques de métal.
- idéal pour maintenir des pièces en métal



Designation	Longueur Totale mm	Longueur Total (pouce)	Capacité des mâchoires (mm)	Conditionné par	Quantité minimum	Réf	Code EAN	Prix tarif HT €	Prix tarif TTC €
Pince-étau mâchoires plates	200	8	42	1	1	4932471734	4058546296339	35,90	43,08

## Pince-étau à chaîne

- Pince-étau à chaîne permet de tenir et bloquer autour de n'importe quelle forme de matériel. Ajustement rapides des crans de la chaîne dans les deux sens.
- Chaîne de verrouillage : Permet la prise solide de différentes formes et tailles. Idéale pour les matériaux ronds.
- Meilleure protection contre la rouille grâce au support chromé.
- Levier de desserrage classique permettant un déverrouillage simple et rapide.
- TORQUE LOCK™ : Installation rapide. entrée pour tournevis permettant d'augmenter la force de serrage.



Designation	Longueur Totale mm	Longueur Total (pouce)	Capacité d'ouverture des mâchoires pour tuyau (mm)	Conditionné par	Quantité minimum	Réf	Code EAN	Prix tarif HT €	Prix tarif TTC €
Pince-étau à chaîne	270	9	79	1	1	48223542	045242472727	44,90	53,88

## Clé serre tube aluminium et acier

- Prise sûre pour les raccords et les tubes.
- Duo de ressorts enroulés pour une durée de vie de vie maximale.
- Poignée ergonomique et prise en main confortable.
- Mâchoires renforcées pour une durabilité accrue et une meilleure adhérence
- Trou de lanière

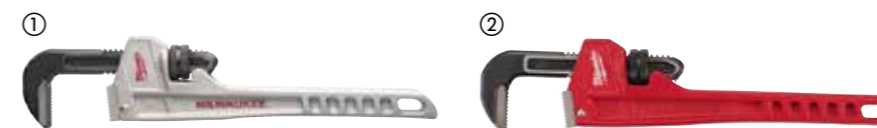

Designation	Longueur Totale mm	Longueur Total (pouce)	Capacité d'ouverture des mâchoires pour tuyau (mm)	Capacité d'ouverture des mâchoires pour tuyaux (pouce)	Poids (g)	Conditionné par	Quantité minimum	Réf	Code EAN	Prix tarif HT €	Prix tarif TTC €
Clé serre tube aluminium 250 mm	250	10	38	1.5	598	1	1	48227210	045242342372	49,90	59,88
Clé serre tube aluminium 300 mm	300	12	51	2	816	1	1	48227212	045242342389	54,90	65,88
① Clé serre tube aluminium 350 mm	350	14	51	2	1076	1	1	48227214	045242342396	58,90	70,68
Clé serre tube aluminium 450 mm	450	18	63	2.5	1630	1	1	48227218	045242342419	79,90	95,88
Clé serre tube aluminium 600 mm	600	24	76	3	2644	1	1	48227224	045242342426	119,00	142,80
Clé serre tube acier 250 mm	250	10	38	1.5	916	1	1	48227110	045242342334	39,90	47,88
Clé serre tube acier 300 mm	300	12	51	2	1270	1	1	48227112	045242342341	45,90	55,08
② Clé serre tube acier 350 mm	350	14	51	2	1627	1	1	48227114	045242342358	49,90	59,88
Clé serre tube acier 450 mm	450	18	63	2.5	2531	1	1	48227118	045242342365	74,90	89,88

## Clé Cheater serre tube aluminium

- Poignée toute en une ajustable entre 450 mm et 600 mm
- Poignée amovible de 250 mm pour un accès facilité dans les espaces restreints
- Conception en aluminium pour plus de légèreté
- Mâchoires avec grip plus important pour un meilleur grip sur les tuyaux
- Poignée ronde et ergonomique pour un meilleur confort
- Mâchoires renforcées pour une meilleure durabilité et un grip accrue



Designation	Longueur Total (pouce)	Capacité d'ouverture des mâchoires pour tuyau (mm)	Capacité d'ouverture des mâchoires pour tuyaux (pouce)	Poids (g)	Conditionné par	Quantité minimum	Réf	Code EAN	Prix tarif HT €	Prix tarif TTC €
Clé serre tube Cheater aluminium	10 / 18 / 24	63	2.5	2019	1	1	4932478672	4058546348656	99,00	118,80

## CHEATER - Clé serre tube ajustable

- INNOVATION MONDIALE - Une clé ajustable sur 3 longueurs : 250 mm pour les espaces étroits, 450 mm pour les applications classiques et 600 mm pour les applications nécessitant un effet de levier important.
- Convient aux espaces étroits et aux applications difficiles.
- Conçu avec ressort hélicoïdal : Résistance et durée de vie plus importante.
- 2 poignées avec tête filetée pour un changement facile et rapide.
- Design exclusif de la poignée : moins de fatigue et meilleure saisie de la poignée grâce au design arrondi.
- Prise sûre pour les raccords et les tubes.
- Profil des mâchoires compact pour les endroits confinés.

Milwaukee  
CHEATER



Designation	Longueur Totale mm	Longueur Total (pouce)	Capacité d'ouverture des mâchoires pour tuyau (mm)	Capacité d'ouverture des mâchoires pour tuyaux (pouce)	Poids (g)	Conditionné par	Quantité minimum	Réf	Code EAN	Prix tarif HT €	Prix tarif TTC €
CHEATER - Clé serre tube ajustable	250/450/600	10/18/24	63	2.5	3243	1	1	48227314	045242342402	Non disponible	Non disponible

## Clé à molette

- Serrage de précision : les mâchoires ne reculent pas durant l'utilisation.
- Revêtement chromé pour une meilleure protection contre la rouille et une durabilité plus importante sur les chantiers.
- Poignée ergonomique au design arrondi, confortable au toucher et élimine les points de pression sur la paume de la main.
- Design fin de la tête pour atteindre les endroits étroits.
- Modèle à larges mâchoires permettant d'augmenter la capacité dans les endroits restreints.
- Marquage permanent des mm au laser pour un ajustement précis.
- La clé à molette 8" (48227508) a une mâchoire extra large de 38 mm pour augmenter la capacité de la mâchoire dans les environnements confinés
- Trou de lanière



Longueur Totale mm	Longueur Total (pouce)	Capacité d'ouverture des mâchoires pour tuyau (mm)	Epaisseur de la mâchoire (mm)	Tip thickness [mm]	Poids (g)	Conditionné par	Quantité minimum	Réf	Code EAN	Prix tarif HT €	Prix tarif TTC €
150	6	24.5	11.5	7,7	186	1	1	48227406	045242356225	17,90	21,48
200	8	30	14	8,7	353	1	1	48227408	045242356218	22,90	27,48
200	8	40	14	8,1	385	1	1	48227508	045242356232	24,90	29,88
250	10	36.5	16	9,9	535	1	1	48227410	045242356201	25,90	31,08
300	12	42.5	17	10,8	748	1	1	48227412	045242356195	35,90	43,08
380	15	46	22	13,5	1,470	1	1	48227415	045242356188	59,90	71,88
② Clé à molette Twin Pack 150 mm (48227406) et 250 mm (48227410)						1	2	48227400	045242358823	41,90	50,28
③ CLE A MOLETTE TRIPLE PACK 150mm (48227406), 200mm (48227408) + 250mm (48227410)						3	1	4932493414	4058546482855	59,90	71,88

## Clé à siphon

- Design fonctionnel type clé à cliquet 3/8"
- Conception spécifique pour utilisation en effet levier
- Poignée forme poignée de porte pour un plus grand confort d'utilisation.
- Poignée facile à ajuster.



Designation	Machoire (mm)	Conditionné par	Quantité minimum	Réf	Code EAN	Prix tarif HT €	Prix tarif TTC €
Clé à siphon petit modèle	10 - 32	1	1	48227001	045242366170	35,90	43,08
Clé à siphon grand modèle	32 - 65	1	1	48227002	045242366187	45,90	55,08

## Clé serre tube profil S

- Fabriqué en acier au chrome-vanadium forgé et trempé à l'huile pour plus de durabilité
- Mâchoires inclinées à 45 ° en forme de S pour une portée optimale dans les espaces confinés.
- Mâchoires asymétriques en acier trempé pour une adhérence maximale.
- Poignée I Beam pour une résistance maximale.



Longueur Totale mm	Capacité tuyau [Max. Ø mm]	Poids (g)	Conditionné par	Quantité minimum	Réf	Code EAN	Prix tarif HT €	Prix tarif TTC €
340	52	965	1	1	4932464576	4058546225216	59,90	71,88
450	67	1570	1	1	4932464577	4058546225223	69,90	83,88
550	83	3000	1	1	4932464578	4058546225230	109,00	130,80

## Tire fil

- Cable très flexible pour une alimentation facile
- Cable plus fin pour un passage plus facile
- Design triple brin, anti-noeud
- Boitier basse friction pour des transferts facilités
- Poignée intérieure carrée pour des rembobinages plus faciles

Designation	Longueur (m)	Conditionné par	Quantité minimum	Réf	Code EAN	Prix tarif HT €	Prix tarif TTC €
① Tire fil acier 7,5m	7,5	1	1	4932472120	4058546325169	21,90	26,28
Tire fil acier 15 m	15	1	1	4932472121	4058546325176	24,90	29,88
② Tire fil Nylon 15 m	15	1	1	4932472118	4058546325145	70,90	85,08
Tire fil Nylon 30 m	30	1	1	4932472119	4058546325152	94,90	113,88



## Clés mixtes MAX BITE™

- MAX BITE™ Jusqu'à 25% de couple en plus ainsi qu'une meilleure adhérence
- Poignée en I-Beam arrondie pour une prise en main confortable.
- Marquage des tailles encre pour une meilleure visibilité
- Boîtier décalé de 15 ° pour une meilleure accessibilité.



Designation	Longueur Totale mm	Conditionné par	Quantité minimum	Réf	Code EAN	Prix tarif HT €	Prix tarif TTC €
Clé à combinaison MAX BITE™ de 6 mm	128	1	1	4932480197	4058546404826	9,90	11,88
Clé mixte Maxbite 7mm	135	1	1	4932480198	4058546404833	9,90	11,88
Clé mixte MAXBITE™ 8mm	140	1	1	4932471516	4058546294151	9,90	11,88
Clé mixte Maxbite 9mm	150	1	1	4932471517	4058546294168	9,90	11,88
Clé mixte Maxbite 10mm	158	1	1	4932471518	4058546294175	9,90	11,88
Clé mixte Maxbite 11mm	165	1	1	4932471519	4058546294182	10,90	13,08
Clé mixte Maxbite 12mm	172	1	1	4932471520	4058546294199	10,90	13,08
Clé mixte Maxbite 13mm	180	1	1	4932471521	4058546294205	11,90	14,28
Clé mixte Maxbite 14mm	190	1	1	4932471522	4058546294212	12,90	15,48
Clé mixte Maxbite 15mm	200	1	1	4932471523	4058546294229	12,90	15,48
Clé mixte Maxbite 16mm	210	1	1	4932471524	4058546294236	12,90	15,48
Clé mixte Maxbite 17mm	225	1	1	4932471525	4058546294243	13,90	16,68
Clé mixte Maxbite 18mm	235	1	1	4932471526	4058546294250	14,90	17,88
Clé mixte Maxbite 19mm	250	1	1	4932471527	4058546294267	14,90	17,88
Clé mixte Maxbite 20mm	262	1	1	4932471528	4058546294274	18,90	22,68
Clé mixte Maxbite 21mm	272	1	1	4932471529	4058546294281	18,90	22,68
Clé mixte Maxbite 22mm	295	1	1	4932471530	4058546294298	19,90	23,88
Clé à combinaison MAX BITE™ de 23 mm	310	1	1	4932480199	4058546404840	22,90	27,48
Clé à combinaison MAX BITE™ de 24 mm	315	1	1	4932480200	4058546404857	23,90	28,68
Clé à combinaison MAX BITE™ de 25 mm	340	1	1	4932480201	4058546404864	24,90	29,88
Clé à combinaison MAX BITE™ de 26 mm	340	1	1	4932480202	4058546404871	25,90	31,08
Clé à combinaison MAX BITE™ de 27 mm	367	1	1	4932480203	4058546404888	33,90	40,68
Clé à combinaison MAX BITE™ de 28 mm	367	1	1	4932480204	4058546404895	34,90	41,88
Clé à combinaison MAX BITE™ de 29 mm	393	1	1	4932480205	4058546404901	42,90	51,48
Clé à combinaison MAX BITE™ de 30 mm	393	1	1	4932480206	4058546404918	44,90	53,88
Clé à combinaison MAX BITE™ de 32 mm	429	1	1	4932480207	4058546404925	49,90	59,88
Clé à combinaison MAX BITE™ de 36 mm	513	1	1	4932480208	4058546404932	74,90	89,88

## Sets de clés mixtes MAX BITE™

- Fourche MAX BITE pour limiter l'arrondissement ou la détérioration du boulon
- Poignée arrondie confortable sur les applications de fort serrage
- Rangement optimisé, set de 7 pièces avec poignée de transport. Set de 15 pièces sur présentoir pour rangement facile dans tiroirs de servantes
- Tailles gravées à l'encre. Identification simple et rapide des clés
- Boîte décalée pour meilleure accessibilité
- Acier allié chromé



Designation	Conditionné par	Quantité minimum	Réf	Code EAN	Prix tarif HT €	Prix tarif TTC €
Set de 7 clés mixte Métriques – MAX BITE						
① Diamètre 10, 11, 12, 13, 14, 15, 17 mm.	7	1	4932464257	4058546222024	79,90	95,88
Set de 15 clés mixte Métriques – MAX BITE						
② Diamètres 8, 9, 10, 11, 12, 13, 14, 15, 17, 18, 19, 20, 21, 22 mm.	15	1	4932464258	4058546222031	129,00	154,80

## Clés à cliquet mixtes MAX BITE™

- 2.5° CHAMPS D'OSCILLATION, 144 DENTS donnant une meilleure fonctionnalité de cliquet dans les espaces restreints
- Cliquets durables à double empreinte pour une durée de vie plus longue du cliquet.
- La poignée MAX BITE™ augmente la maniabilité et évite la glisse d'objet
- Poignée I-Beam pour une prise en main confortable.
- Les marquages de taille encre rendent Facile et rapide l'identification
- Alliage d'acier et de chrome



Designation	Longueur Totale mm	Conditionné par	Quantité minimum	Réf	Code EAN	Prix tarif HT €	Prix tarif TTC €
Clé mixte à cliquet MAX BITE™ 6 mm	134	1	1	4932480209	4058546404949	15,90	19,08
Clés mixte à cliquet MAX BITE™ 7 mm	142	1	1	4932480210	4058546404956	15,90	19,08
Clés mixte à cliquet Maxbite 8 mm	146	1	1	4932471501	4058546294007	15,90	19,08
Clé à cliquet mixte Maxbite 9mm	156	1	1	4932471502	4058546294014	15,90	19,08
Clé à cliquet mixte Maxbite 10mm	165	1	1	4932471503	4058546294021	17,90	21,48
Clé à cliquet mixte Maxbite 11mm	172	1	1	4932471504	4058546294038	17,90	21,48
Clé à cliquet mixte Maxbite 12mm	179	1	1	4932471505	4058546294045	17,90	21,48
Clé à cliquet mixte Maxbite 13mm	187	1	1	4932471506	4058546294052	17,90	21,48
Clé à cliquet mixte Maxbite 14mm	198	1	1	4932471507	4058546294069	19,90	23,88
Clé à cliquet mixte Maxbite 15mm	208	1	1	4932471508	4058546294076	19,90	23,88
Clé à cliquet mixte Maxbite 16mm	218	1	1	4932471509	4058546294083	19,90	23,88
Clé à cliquet mixte Maxbite 17mm	234	1	1	4932471510	4058546294090	19,90	23,88
Clé à cliquet mixte Maxbite 18mm	243	1	1	4932471511	4058546294106	22,90	27,48
Clé à cliquet mixte Maxbite 19mm	258	1	1	4932471512	4058546294113	26,90	32,28
Clé à cliquet mixte Maxbite 20mm	272	1	1	4932471513	4058546294120	31,90	38,28
Clé à cliquet mixte Maxbite 21mm	282	1	1	4932471514	4058546294137	31,90	38,28
Clé à cliquet mixte Maxbite 22mm	303	1	1	4932471515	4058546294144	35,90	43,08
Clés mixte à cliquet Maxbite 24 mm	320	1	1	4932480211	4058546404963	39,90	47,88
Clé mixte à cliquet Maxbite 25 mm	341	1	1	4932480212	4058546404970	45,90	55,08
Clé mixte à cliquet Maxbite 27 mm	367	1	1	4932480213	4058546404987	54,90	65,88
Clé mixte à cliquet Maxbite 30 mm	393	1	1	4932480214	4058546404994	67,90	81,48
Clé mixte à cliquet Maxbite 32 mm	429	1	1	4932480215	4058546405007	74,90	89,88

## Sets de clés à cliquet MAX BITE™

- Cliquet à 144 dents pour une meilleure accessibilité
- Poignée arrondie confortable sur les applications de fort serrage
- Tailles gravées à l'encre. Identification simple et rapide des clés
- Boîte décalée de 15° pour meilleure accessibilité
- Acier allié chromé
- Poignée I - Beam pour une meilleure prise en main

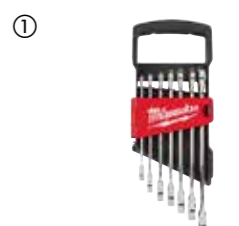

Designation	Conditionné par	Quantité minimum	Réf	Code EAN	Prix tarif HT €	Prix tarif TTC €
Set de 7 clés à cliquet Métriques – MAX BITE						
① Composition: tailles 8, 10, 12, 13, 14, 15, 17 mm	7	1	4932464993	4058546229382	139,00	166,80
Set de 15 clés à cliquet Métriques – MAX BITE						
② Composition: tailles 8, 9, 10, 11, 12, 13, 14, 15, 16, 17, 18, 19, 20, 21, 22 mm	15	1	4932464994	4058546229399	239,00	286,80

## Clé mixte à cliquet à tête flexible MAX BITE™

- Tête pivotante à 180° pour un meilleur accès aux espaces restreints
- La poignée MAX BITE™ à extrémité ouverte réduit les roulements
- 144 positions de dents à cliquet offrant un arc de rotation de 2,5° permettant d'accéder aux espaces les plus étroits.
- Cliquets durables à double empiement pour une plus longue durée de vie du cliquet.
- Manche arrondi pour une prise en main confortable
- marquage de taille remplis d'encre pour une meilleure visibilité.
- Acier allié au chrome,



Designation	Longueur Totale mm	Conditionné par	Quantité minimum	Réf	Code EAN	Prix tarif HT €	Prix tarif TTC €
Clé mixte à cliquet à tête flexible MAX BITE™ de 8 mm	146	1	1	4932480181	4058546404666	24,90	29,88
Clé mixte à cliquet à tête flexible MAX BITE™ de 9 mm	156	1	1	4932480182	4058546404673	24,90	29,88
Clé mixte à cliquet à tête flexible MAX BITE™ de 10 mm.	165	1	1	4932480183	4058546404680	24,90	29,88
Clé mixte à cliquet à tête flexible MAX BITE™ 11 mm.	172	1	1	4932480184	4058546404697	25,90	31,08
Clé mixte à cliquet à tête flexible MAX BITE™ 12 mm	179	1	1	4932480185	4058546404703	26,90	32,28
Clé mixte à cliquet à tête flexible MAX BITE™ 13 mm	187	1	1	4932480186	4058546404710	27,90	33,48
Clé mixte à cliquet à tête flexible MAX BITE™ 14 mm	198	1	1	4932480187	4058546404727	28,90	34,68
Clé mixte à cliquet à tête flexible MAX BITE™ 15 mm	208	1	1	4932480188	4058546404734	29,90	35,88
Clé mixte à cliquet à tête flexible MAX BITE™ 16 mm	218	1	1	4932480189	4058546404741	30,90	37,08
Clé mixte à cliquet à tête flexible MAX BITE™ 17 mm	233	1	1	4932480190	4058546404758	31,90	38,28
Clé mixte à cliquet à tête flexible MAX BITE™ 18 mm	243	1	1	4932480191	4058546404765	32,90	39,48
Clé mixte à cliquet à tête flexible MAX BITE™ 19 mm	256	1	1	4932480192	4058546404772	35,90	43,08
Clé mixte à cliquet à tête flexible MAX BITE™ 20 mm	272	1	1	4932480193	4058546404789	45,90	55,08
Clé mixte à cliquet à tête flexible MAX BITE™ 21 mm	282	1	1	4932480194	4058546404796	48,90	58,68
Clé mixte à cliquet à tête flexible MAX BITE™ 22 mm	303	1	1	4932480195	4058546404802	53,90	64,68

## Set de clés mixtes à cliquet à tête flexible MAX BITE™

- Tête pivotante à 180° pour un meilleur accès dans les espaces restreints
- Fourche MAX BITE™ avec accroche supplémentaire pour limiter l'arrondissement ou la détérioration du boulon
- 2,5° d'arc d'oscillation, mécanisme de cliquet à 144 dents pour un meilleur accès dans les zones restreintes
- Mécanisme de cliquet à double empreinte pour une meilleure durée de vie
- poignée I-Beam pour une prise en main confortable
- Tailles gravées à l'encre pour une meilleure visibilité
- Alliage d'acier chromé

Designation	Conditionné par	Quantité minimum	Réf	Code EAN	Prix tarif HT €	Prix tarif TTC €
1 <b>Jeu de clés mixtes à cliquet à tête flexible MAX BITE™ métrique (7 pc)</b>	7	1	4932478557	4058546347505	169,00	202,80
8, 10, 12, 13, 14, 15, 17 mm						
2 <b>Jeu de clés mixtes à cliquet à tête flexible MAX BITE™ métrique (15 pc)</b>	15	1	4932478558	4058546347512	359,00	430,80
8, 9, 10, 11, 12, 13, 14, 15, 16, 17, 18, 19, 20, 21, 22 mm						

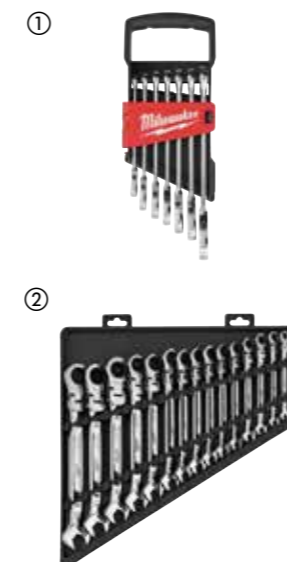

## CLÉ PLATE

NOUVEAU

- Dimension de tête fine pour un accès aux espaces étroits
- Poignée I-beam arrondi pour une application confortable en couple
- Marquage des étiquettes de tailles à l'encre pour une identification rapide
- Finition chrome pour lutter contre la rouille et la corrosion



Designation	Dimensions (mm)	Conditionné par	Quantité minimum	Réf	Code EAN	Prix tarif HT €	Prix tarif TTC €
Clé plate 4 x 5 mm	4x5mm	1	1	4932492715	4058546475864	12,90	15,48
Clé plate 6 x 7 mm	6x7mm	1	1	4932492716	4058546475871	13,50	16,20
Clé plate 8 x 9 mm	8x9mm	1	1	4932492717	4058546475888	14,90	17,88
Clé plate 8 x 10 mm	8x10mm	1	1	4932492718	4058546475895	14,90	17,88
Clé plate 10 x 11 mm	10x11mm	1	1	4932492719	4058546475901	14,90	17,88
Clé plate 10 x 13 mm	10x13mm	1	1	4932492720	4058546475918	14,90	17,88
Clé plate 12 x 13 mm	12x13mm	1	1	4932492721	4058546475925	14,90	17,88
Clé plate 12 x 14 mm	12x14mm	1	1	4932492722	4058546475932	17,90	21,48
Clé plate 13 x 17 mm	13x17mm	1	1	4932492723	4058546475949	17,90	21,48
Clé plate 14 x 15 mm	14x15mm	1	1	4932492724	4058546475956	17,90	21,48
Clé plate 16 x 17 mm	16x17mm	1	1	4932492725	4058546475963	19,90	23,88
Clé plate 17 x 19 mm	17x19mm	1	1	4932492726	4058546475970	19,90	23,88
Clé plate 18 x 19 mm	18x19mm	1	1	4932492727	4058546475987	19,90	23,88
Clé plate 20 x 22 mm	20x22mm	1	1	4932492728	4058546475994	22,90	27,48
Clé plate 21 x 23 mm	21x23mm	1	1	4932492729	4058546476007	24,90	29,88
Clé plate 22 x 24 mm	22x24mm	1	1	4932492730	4058546476014	24,90	29,88
Clé plate 24 x 27 mm	24x27mm	1	1	4932492731	4058546476021	24,90	29,88
Clé plate 25 x 28 mm	25x28mm	1	1	4932492732	4058546476038	24,90	29,88
Clé plate 27 x 29 mm	27x29mm	1	1	4932492733	4058546476045	24,90	29,88
Clé plate 30 x 32 mm	30x32mm	1	1	4932492734	4058546476052	29,90	35,88
Clé plate 34 x 36 mm	34x36mm	1	1	4932492735	4058546476069	59,90	71,88
Clé plate 36 x 41 mm	36x41mm	1	1	4932492736	4058546476076	69,90	83,88
Clé plate 24 x 26 mm	24x26mm	1	1	4932493258	4058546481292	24,90	29,88

## SETS CLE PLATE

NOUVEAU

- Dimensions réduites de la tête pour un accès dans les endroits étroits.
- Poignée arrondie I-Beam pour une application confortable du couple.
- Étiquettes de taille remplies d'encre pour une identification facile et rapide de la taille
- Finition chromée pour résister à la corrosion et à la rouille.
- Les sets sont livrés dans une pochette résistante.

Designation	Conditionné par	Quantité minimum	Réf	Code EAN	Prix tarif HT €	Prix tarif TTC €
1 SET CLES PLATES 7 PCS	7	1	4932492713	4058546475840	84,90	101,88
6x7mm, 8x9mm, 10x11mm, 12x13mm, 14x15mm, 16x17mm, 18x19mm						
2 SET CLES PLATES 12 PCS	12	1	4932492714	4058546475857	139,00	166,80
6x7mm, 8x9mm, 10x11mm, 12x13mm, 14x15mm, 16x17mm, 18x19mm, 20x22mm, 21x23mm, 25x28mm, 27x29mm, 30x32mm						

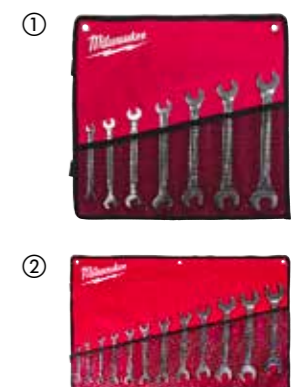

## Clé à oeil

NOUVEAU

- Poignée coudée à 75° pour un meilleur accès aux espaces étroits
- Poignée I-Beam arrondi pour plus de confort lors des applications de couple
- Etiquettes des tailles marquées à l'encre pour une identification rapide
- Finition chrome pour une résistance à la corrosion et à la rouille



Designation	Conditionné par	Quantité minimum	Réf	Code EAN	Prix tarif HT €	Prix tarif TTC €
CLÉ À CEIL 6 X 7MM	1	1	4932492739	4058546476106	14,90	17,88
CLÉ À CEIL 8 X 9MM	1	1	4932492740	4058546476113	14,90	17,88
CLÉ À CEIL 8X10MM	1	1	4932492741	4058546476120	14,90	17,88
CLÉ À CEIL 10X11MM	1	1	4932492742	4058546476137	14,90	17,88
CLÉ À CEIL 12X13MM	1	1	4932492743	4058546476144	16,90	20,28
CLÉ À CEIL 14X15MM	1	1	4932492744	4058546476151	16,90	20,28
CLÉ À CEIL 16X17MM	1	1	4932492745	4058546476168	16,90	20,28
CLÉ À CEIL 17X19MM	1	1	4932492746	4058546476175	16,90	20,28
CLÉ À CEIL 18X19MM	1	1	4932492747	4058546476182	19,90	23,88
CLÉ À CEIL 19X22MM	1	1	4932492748	4058546476199	24,90	29,88
CLÉ À CEIL 20X22MM	1	1	4932492749	4058546476205	24,90	29,88
CLÉ À CEIL 21X23MM	1	1	4932492750	4058546476212	24,90	29,88
CLÉ À CEIL 22X24MM	1	1	4932492751	4058546476229	24,90	29,88
CLÉ À CEIL 24X26MM	1	1	4932492752	4058546476236	24,90	29,88
CLÉ À CEIL 24X27MM	1	1	4932492753	4058546476243	29,90	35,88
CLÉ À CEIL 27X30MM	1	1	4932492754	4058546476250	34,90	41,88
CLÉ À CEIL 27X32MM	1	1	4932492755	4058546476267	39,90	47,88
CLÉ À CEIL 30X32MM	1	1	4932492756	4058546476274	39,90	47,88
CLÉ À CEIL 25X28MM	1	1	4932493275	4058546481469	29,90	35,88

## SETS CLÉ À OEIL

NOUVEAU

- Poignée coudée à 75° pour accéder aux espaces étroits
- Poignée en I-Beam confortable lors des couples de serrage
- Etiquettes de tailles encreées pour une identification rapide et facile de la taille
- Finition chrome pour une résistance à la rouille et à la corrosion



Designation	Conditionné par	Quantité minimum	Réf	Code EAN	Prix tarif HT €	Prix tarif TTC €
① SET CLÉ À OEIL 7PCS 6x7mm, 8x9mm, 10x11mm, 12x13mm, 14x15mm, 16x17mm, 18x19mm	7	1	4932492737	4058546476083	129,00	154,80
② SET CLÉ À OEIL 12PCS 6x7mm, 8x9mm, 10x11mm, 12x13mm, 14x15mm, 16x17mm, 18x19mm, 20x22mm, 21x23mm, 24x27mm, 25x28mm, 30x32mm	12	1	4932492738	4058546476090	229,00	274,80

## Clés à tuyauter

NOUVEAU

- Géométrie de la tête optimisée afin de saisir fermement les fixations pour réduire les tours
- Poignée I-beam plus confortable pour une prise en main plus ferme
- Etiquettes de tailles remplies d'encre pour une identification facile et rapide de la taille
- Têtes inclinées de 15° pour un meilleur accès



Designation	Conditionné par	Quantité minimum	Réf	Code EAN	Prix tarif HT €	Prix tarif TTC €
Clé à tuyauter 8 x 10mm	1	1	4932480626	4058546409111	9,90	11,88
Clé à tuyauter 9 x 11 mm	1	1	4932480575	4058546408602	10,90	13,08
Clé à tuyauter 10 x 11 mm	1	1	4932480627	4058546409128	12,90	15,48
Clé à tuyauter 10 x 12mm	1	1	4932480576	4058546408619	12,90	15,48
Clé à tuyauter 12 x 14mm	1	1	4932480629	4058546409142	13,90	16,68
Clé à tuyauter 13 x 14mm	1	1	4932480577	4058546408626	13,90	16,68
Clé à tuyauter 14 x 17mm	1	1	4932480630	4058546409159	14,90	17,88
Clé à tuyauter 17 x 19mm	1	1	4932480631	4058546409166	15,90	19,08
Clé à tuyauter 19 x 22mm	1	1	4932480632	4058546409173	19,90	23,88



## Set clé à tuyauter

NOUVEAU

- Géométrie de la tête optimisée pour saisir fermement les fixations afin réduire les tours de fixation.
- Poignée I-Beam plus confortable que les autres lors d'une prise en main ferme
- Tailles marquées à l'encre pour une identification rapide
- 15° d'angle pour un meilleur accès
- Plateau de rangement



Designation	Conditionné par	Quantité minimum	Réf	Code EAN	Prix tarif HT €	Prix tarif TTC €
Set clé à tuyauter - 6 pcs 8x10mm, 10x11mm, 12x14mm, 14x17mm, 17x19mm, 19x22mm	6	1	4932480636	4058546409210	99,00	118,80



## Set de douilles à cliquet

- Cliquet 90 dents avec oscillation de 4 degrés pour travailler dans les espaces confinés
- Livré avec un insert amovible pour permettre le rangement dans une servante
- Les tailles sont marquées sur la face plate des douilles pour une meilleure lisibilité
- Corps tout métal pour une durabilité maximale
- Douilles 4 face plates pour empêcher le roulement
- Profil compact de la tête pour une meilleure accessibilité

Designation	Conditionné par	Quantité minimum	Réf	Code EAN	Prix tarif HT €	Prix tarif TTC €
① <b>Set de douilles et clés à cliquet 1/4 métriques 28 pcs</b>	28	1	4932464943	4058546228880	109,00	130,80
Douilles standards: 5 mm, 5,5 mm, 6 mm, 7 mm, 8 mm, 9 mm, 10 mm, 11 mm, 12 mm, 13 mm, 14 mm, 15 mm - Douilles longues: 5 mm, 5,5 mm, 6 mm, 7 mm, 8 mm, 9 mm, 10 mm, 11 mm, 12 mm, 13 mm, 14 mm, 15 mm						
② <b>Set de douilles et clés à cliquet 1/4 métriques &amp; impécales 50 pcs</b>	50	1	4932464944	4058546228897	149,00	178,80
Douilles standards: 5/32", 3/16", 1/4", 9/32", 5/16", 11/32", 3/8", 1/2", 9/16", 5 mm, 5,5 mm, 6 mm, 7 mm, 8 mm, 9 mm, 10 mm, 11 mm, 12 mm, 13 mm, 14 mm, 15 mm - Douilles longues: 5/32", 3/16", 1/4", 9/32", 5/16", 11/32", 3/8", 1/2", 9/16", 5 mm, 5,5 mm, 6 mm, 7 mm, 8 mm, 9 mm, 10 mm, 11 mm, 12 mm, 13 mm, 14 mm, 15 mm						
③ <b>Set de douilles et clés à cliquet 3/8 métriques 32 pcs</b>	32	1	4932464945	4058546228903	159,00	190,80
Douilles standards: 6 mm, 7 mm, 8 mm, 9 mm, 10 mm, 11 mm, 12 mm, 13 mm, 14 mm, 15 mm, 16 mm, 17 mm, 18 mm, 19 mm - Douilles longues: 6 mm, 7 mm, 8 mm, 9 mm, 10 mm, 11 mm, 12 mm, 13 mm, 14 mm, 15 mm, 16 mm, 17 mm, 18 mm, 19 mm						
④ <b>Set de douilles et clés à cliquet 3/8 métriques &amp; impécales 56 pcs</b>	56	1	4932464946	4058546228910	219,00	262,80
Douilles standards: 1/4", 5/16", 3/8", 1/2", 9/16", 5/8", 11/16", 3/4", 13/16", 7/8", 15/16", 6 mm, 7 mm, 8 mm, 9 mm, 10 mm, 11 mm, 12 mm, 13 mm, 14 mm, 15 mm, 16 mm, 17 mm, 18 mm, 19 mm - Douilles longues: 1/4", 5/16", 3/8", 1/2", 9/16", 5/8", 11/16", 3/4", 13/16", 7/8", 15/16", 6 mm, 7 mm, 8 mm, 9 mm, 10 mm, 11 mm, 12 mm, 13 mm, 14 mm, 15 mm, 16 mm, 17 mm, 18 mm, 19 mm						
⑤ <b>Set de douilles et cliquets 1/2 28 pcs</b>	28	1	4932471864	4058546297633	199,00	238,80
Douilles standards: 10 mm, 11 mm, 12 mm, 13 mm, 14 mm, 15 mm, 16 mm, 17 mm, 18 mm, 19 mm, 20 mm, 21 mm, 22 mm, 23 mm, 24 mm / Douilles longues: 10 mm, 11 mm, 12 mm, 13 mm, 14 mm, 15 mm, 16 mm, 17 mm, 18 mm, 19 mm / 3" extension, 5" extension & plateau de rangement amovible						
⑥ <b>Coffret 28 pièces organisateur slim compact Packout clés et douilles à cliquet 1/4"</b>	28	1	4932478812	4058546360948	119,00	142,80
Douilles courtes: 5 mm, 5,5 mm, 6 mm, 7 mm, 8 mm, 9 mm, 10 mm, 11 mm, 12 mm, 13 mm, 14 mm, 15 mm / Douilles longues: 5 mm, 5,5 mm, 6 mm, 7 mm, 8 mm, 9 mm, 10 mm, 11 mm, 12 mm, 13 mm, 14 mm, 15 mm						
⑦ <b>Coffret 32 pièces organisateur slim compact Packout clés et douilles à cliquet 3/8"</b>	32	1	4932478813	4058546360955	149,00	178,80
Douilles courtes: 6 mm, 7 mm, 8 mm, 9 mm, 10 mm, 11 mm, 12 mm, 13 mm, 14 mm, 15 mm, 16 mm, 17 mm, 18 mm, 19 mm / Douilles longues: 6 mm, 7 mm, 8 mm, 9 mm, 10 mm, 11 mm, 12 mm, 13 mm, 14 mm, 15 mm, 16 mm, 17 mm, 18 mm, 19 mm						
⑧ <b>SET DOUILLES &amp; CLIQUETS PACKOUT™ 1/2 &amp; 1/4 63 PCS</b>	63	1	4932493661	4058546485320	279,00	334,80
Organisateur slim PACKOUT, douilles 1/2 : 10 mm, 11 mm, 12 mm, 13 mm, 14 mm, 15 mm, 16 mm, 17 mm, 18 mm, 19 mm, 20 mm, 21 mm, 22 mm, 23 mm, 24 mm, 25, 26 mm / Douilles longues : 10 mm, 11 mm, 12 mm, 13 mm, 14 mm, 15 mm, 16 mm, 17 mm, 18 mm, 19 mm / Extension de douille 1/2 - 76 mm, Extension 127 mm, Joint universel 1/2, douilles 1/4 : 4 mm, 4,5 mm, 5 mm, 5,5 mm, 6 mm, 7 mm, 8 mm, 9 mm, 10 mm, 11 mm, 12 mm, 13 mm, 14 mm, 15 mm / Douilles longues : 4 mm, 4,5 mm, 5 mm, 5,5 mm, 6 mm, 7 mm, 8 mm, 9 mm, 10 mm, 11 mm, 12 mm, 13 mm, 14 mm, 15 mm / Extension douille 1/4" - 76 mm, extension 152 mm, Joint Universel 1/4"						



## Set de douilles et clés à cliquet 1/4" avec Embouts

- Conception à 90 dents avec un arc de 4° pour les espaces de travail restreints.
- Douilles avec 4 face plates pour empêcher le roulement
- Les tailles sont marquées sur la face plate des douilles pour une meilleure lisibilité
- Manche de tournevis Tri-Lobe confortable, optimisé pour un confort d'utilisation maximal et des applications à couple élevé.
- Embouts de vissage SHOCKWAVE™ IMPACT DUTY



Designation	Conditionné par	Quantité minimum	Réf	Code EAN	Prix tarif HT €	Prix tarif TTC €
<b>Cliquet 1/4", jeu de Douilles</b>						
Cliquet 1/4, Manche de tournevis tri-lobé, Douilles standard : 5.5mm, 6 mm, 7 mm, 8 mm, 9 mm, 10 mm, 11 mm, 12 mm, 13 mm, 14 mm, Rallonge : 76 mm, 152 mm, Foret Shockwave : SL 4.5 / SL5.5 / SL6.5 / PH1 / PH2 / PZ1 / PZ2 / PZ3 / HEX 3 / HEX 4 / HEX 5 / HEX 6 / HEX 8 / TR10 / TR15 / TR20 / TR25 / TR27 / TR30 / TR40, Joint uni, adaptateur de douille, douille HEX 1/4SQ-1/4						
	38	1	4932479096	4058546368906	79,00	94,80

## Coffret cliquet et douilles compact 1/4"

**NOUVEAU**

- Cliquet MILWAUKEE® avec 90 dents pour un arc de reprise de 4° et une poignée très courte pour un meilleur accès aux espaces étroits
- Douilles à quatre côtés plats prêt à l'emploi avec un design antirouils
- Designé pour être utilisé avec les visseuses à choc, les embouts shockwaves ne sont pas seulement idéale pour les applications de percussion lourdes mais offre aussi une solution complète pour tous les besoins de l'utilisateur en matière de perçage et de fixation.
- Coffret en textile de haute qualité et un module mousse amovible



Designation	Conditionné par	Quantité minimum	Réf	Code EAN	Prix tarif HT €	Prix tarif TTC €
<b>CLIQUET COMPACT 1/4" SET 39 PCS</b>	39	6	4932492672	4058546475437	99,00	118,80
Cliquet compact 1/4", un joint universel 1/4", une extension 76 mm, 13 douilles 1/4" (4, 4.5, 5, 5.5, 6, 7, 8, 9, 10, 11, 12, 13, 14mm), adaptateur douille carré 1/4" - 1/4", 22 embouts Shockwave Impact Duty ( : PH1, PH2, SL5, PZ1, PZ2, HEX 3 mm, HEX 4 mm, HEX 5 mm, HEX 6 mm, T-10, T-15, T-20, T-25, T-30, T-40, TX B08, TX B010, TX B015, TX B020, TX B025, TX B030, TX B040 )						

## Set de clés à cliquet 3/8"

- Tête de cliquet pivotante
- Conception de profil mince pour un meilleur accès
- Douilles compatibles avec une clé pour un meilleur couple.
- Solution de stockage organisée et portable



Designation	Conditionné par	Quantité minimum	Réf	Code EAN	Prix tarif HT €	Prix tarif TTC €
<b>Set de clés à cliquet 3/8"</b>						
Clé 3/8", douilles 3/8" diamètres 10, 12, 13, 14, 15, 17, 18 et 19 mm.						
	12	1	48229001	045242495078	99,00	118,80

## Cliquet 1/4"

- Cliquet 90 dents avec oscillation de 4° pour travailler dans les espaces confinés
- Profil compact de la tête pour une meilleure accessibilité

Designation	Longueur (mm)	Conditionné par	Quantité minimum	Réf	Code EAN	Prix tarif HT €	Prix tarif TTC €
① Cliquet compact 1/4"	76	1	1	4932479646	4058546374402	39,90	47,88
② cliquet 1/4	152	1	1	48229014	045242513017	41,90	50,28
③ Cliquet long 1/4"	229	1	1	4932479647	4058546374419	45,90	55,08



## Cliquet à tête flexible 1/4"

- Mécanisme : 90 dents et un arc de rotation à 4° pour travailler dans les espaces restreints
- Tête flexible polyvalente à détente: possibilité de choisir entre 7 positions de verrouillage et une tête à flexion libre
- Un profil fin avec un levier directionnel encastré pour un meilleur accès dans les espaces restreints
- Longueur de poignée standard et étendue pour un accès dans les espaces restreints ou levier supplémentaire

Designation	Longueur (mm)	Conditionné par	Quantité minimum	Réf	Code EAN	Prix tarif HT €	Prix tarif TTC €
Cliquet 1/4" court à tête flexible	140	1	1	4932479648	4058546374426	52,90	63,48
Cliquet 1/4" Long à tête flexible	229	1	1	4932479649	4058546374433	57,90	69,48



## Douille à cliquet chrome 1/4"

- La technologie FOUR FLAT™ sur la douille empêche le roulement.
- FOUR FLAT™ carré 1/4"
- Tailles estampées pour une meilleure visibilité
- Finition Chrome



Designation	Largeur (mm)	Ø (mm)	Longueur (mm)	Conditionné par	Quantité minimum	Réf	Code EAN	Prix tarif HT €	Prix tarif TTC €
Douille à cliquet 1/4" - 4 mm	9.7	6.8	25	1	1	4932479992	4058546377861	2,29	2,75
Douille à cliquet 1/4" - 4.5 mm	9.7	7.2	25	1	1	4932479993	4058546377878	2,29	2,75
Douille à cliquet 1/4 - 5mm	9.5	8	25	1	1	4932478312	4058546345037	2,29	2,75
Douille à cliquet 1/4 - 5.5mm	9.5	8.6	25	1	1	4932478313	4058546345044	2,29	2,75
Douille à cliquet 1/4 - 6mm	9.5	9.5	25	1	1	4932478314	4058546345051	2,29	2,75
Douille à cliquet 1/4 - 7mm	9.5	10.7	25	1	1	4932478315	4058546345068	2,29	2,75
Douille à cliquet 1/4" - 8mm	9.5	11.8	25	1	1	4932478316	4058546345075	2,29	2,75
Douille à cliquet 1/4" - 9mm	11.1	12.8	25	1	1	4932478317	4058546345082	2,39	2,87
Douille à cliquet 1/4" - 10mm	11.1	14.5	25	1	1	4932478318	4058546345099	2,39	2,87
Douille à cliquet 1/4" - 11mm	12.7	15.8	25	1	1	4932478319	4058546345105	2,49	2,99
Douille à cliquet 1/4" - 12mm	14	16.8	25	1	1	4932478320	4058546345112	2,39	2,87
Douille à cliquet 1/4" - 13mm	14.3	17.8	25	1	1	4932478321	4058546345129	2,49	2,99
Douille à cliquet 1/4" - 14mm	15.9	19.8	25	1	1	4932478322	4058546345136	2,59	3,11
Douille à cliquet 1/4" - 15mm	16	20.8	25	1	1	4932478323	4058546345143	2,69	3,23
Douille à cliquet longue 1/4" - 4 mm	9.7	7.2	50	1	1	4932479994	4058546377885	2,39	2,87
Douille à cliquet longue 1/4" - 4.5 mm	9.7	20.8	50	1	1	4932479995	4058546377892	2,39	2,87
Douille à cliquet longue 1/4" - 5mm	9.3	8	50	1	1	4932478324	4058546345150	2,39	2,87
Douille à cliquet longue 1/4" - 5.5mm	9.3	8.6	50	1	1	4932478325	4058546345167	2,39	2,87
Douille à cliquet longue 1/4" - 6mm	9.3	9.8	50	1	1	4932478326	4058546345174	2,39	2,87
Douille à cliquet longue 1/4" - 7mm	9.3	10.8	50	1	1	4932478327	4058546345181	2,39	2,87
Douille à cliquet longue 1/4" - 8mm	9.3	11.8	50	1	1	4932478328	4058546345198	2,39	2,87
Douille à cliquet longue 1/4" - 9mm	10.8	12.8	50	1	1	4932478329	4058546345204	2,39	2,87
Douille à cliquet longue 1/4" - 10mm	10.8	14.8	50	1	1	4932478330	4058546345211	2,49	2,99
Douille à cliquet longue 1/4" - 11mm	12.4	15.8	50	1	1	4932478331	4058546345228	2,59	3,11
Douille à cliquet longue 1/4" - 12mm	13.7	16.8	50	1	1	4932478332	4058546345235	2,69	3,23
Douille à cliquet longue 1/4" - 13mm	14	17.8	50	1	1	4932478333	4058546345242	2,99	3,59
Douille à cliquet longue 1/4" - 14mm	15.6	19.8	50	1	1	4932478334	4058546345259	2,99	3,59
Douille à cliquet longue 1/4" - 15mm	15.6	20.8	50	1	1	4932478335	4058546345266	2,99	3,59

## Adaptateur 1/4"

NOUVEAU

- QUATRE CÔTÉS PLATS pour empêcher la douille de rouler
- QUATRE CÔTÉS™ PLATS prêt à l'emploi
- Conversion de la taille pour une augmentation ou réduction de la taille du cliquet pour permettre une utilisation sur plusieurs douilles
- Taille gravé au laser pour une identification plus rapide et plus facile
- Revêtement chrome qui protège contre la rouille et la corrosion



Designation	Conditionné par	Quantité minimum	Réf	Code EAN	Prix tarif HT €	Prix tarif TTC €
Adaptateur 1/4" douille 1/4" À 3/8" M	1	1	4932480646	4058546409319	15,90	19,08

## Adaptateur joint de douille 1/4"

NOUVEAU

- Joint universel facilitant l'accès aux espaces étroits pour réussir tous les travaux à la fois dans le garage et sur le chantier.
- cran à bille pour le maintien de la douille sur l'adaptateur
- Une finition chrome pour une résistance optimale à la corrosion et à la rouille



Designation	Conditionné par	Quantité minimum	Réf	Code EAN	Prix tarif HT €	Prix tarif TTC €
Adaptateur joint de douille 1/4"	1	1	4932493357	4058546482282	29,90	35,88

## Porte-embout 1/4"

NOUVEAU

- Collier de serrage pour maintenir solidement l'embout
- Finition chrome pour une protection contre la rouille
- Reception hex 1/4" pour travailler avec les tailles les plus courantes



Designation	Conditionné par	Quantité minimum	Réf	Code EAN	Prix tarif HT €	Prix tarif TTC €
Porte-embouts 1/4" pour douille hex 1/4"	1	1	4932493961	4058546511210	7,49	8,99

## RALLONGE A DOUILLE 1/4"

NOUVEAU

- Zone de moletage sur la tige et l'extrémité de la rallonge pour un meilleur contrôle lors de l'utilisation
- Tailles gravées au laser pour une identification rapide et facile
- Finition chrome pour une protection contre la corrosion et la rouille



Designation	Conditionné par	Quantité minimum	Réf	Code EAN	Prix tarif HT €	Prix tarif TTC €
RALLONGE A DOUILLE 1/4" 38MM	1	1	4932480907	4058546411923	11,90	14,28
RALLONGE A DOUILLE 1/4" 76MM	1	1	4932480908	4058546411930	11,90	14,28
RALLONGE A DOUILLE 1/4" 152MM	1	1	4932480909	4058546411947	14,90	17,88
RALLONGE A DOUILLE 1/4" 356MM	1	1	4932480910	4058546411954	19,90	23,88
SET RALLONGES A DOUILLE 1/4" 4PC 38mm, 76mm, 152mm, 356mm	4	1	4932480637	4058546409227	34,90	41,88

## Cliquet 3/8"

- Cliquet 90 dents avec oscillation de 4 degrés pour travailler dans les espaces confinés
- Profil compact de la tête pour une meilleure accessibilité

Designation	Longueur (mm)	Conditionné par	Quantité minimum	Réf	Code EAN	Prix tarif HT €	Prix tarif TTC €
① Cliquet compact 3/8"	127	1	1	4932479650	4058546374440	45,90	55,08
② Cliquet 3/8"	216	1	1	48229038	045242513024	47,90	57,48
③ Cliquet long 3/8"	305	1	1	4932479651	4058546374457	54,90	65,88



## Cliquet à tête flexible 3/8"

- Mécanisme : 90 dents et un arc de rotation à 4° pour travailler dans les espaces restreints
- Tête flexible polyvalente à détente: possibilité de choisir entre 9 positions de verrouillage et une tête à flexion libre
- Un profil fin avec un levier directionnel encastré pour un meilleur accès dans les espaces restreints
- Longueurs de poignée standard et étendue pour un accès dans les espaces restreints ou levier supplémentaire



Designation	Longueur (mm)	Conditionné par	Quantité minimum	Réf	Code EAN	Prix tarif HT €	Prix tarif TTC €
Cliquet 3/8" court à tête flexible	216	1	1	4932479652	4058546374464	79,00	94,80
Cliquet 3/8" long à tête flexible	305	1	1	4932479653	4058546374471	83,90	100,68

## Douilles à cliquet Chrome 3/8"

- La technologie FOUR FLAT™ sur la douille empêchent le roulement.
- FOUR FLAT™ carré 3/8"
- Tailles estampées pour une meilleure visibilité.
- Finition chrome



Designation	Largeur (mm)	Ø (mm)	Longueur (mm)	Conditionné par	Quantité minimum	Réf	Code EAN	Prix tarif HT €	Prix tarif TTC €
Douille à cliquet 3/8" - 6mm	14,3	10,3	28	1	1	4932478336	4058546345273	2,49	2,99
Douille à cliquet 3/8" - 7mm	14,3	10,9	28	1	1	4932478337	4058546345280	2,49	2,99
Douille à cliquet 3/8" - 8mm	14,3	12	28	1	1	4932478338	4058546345297	2,49	2,99
Douille à cliquet 3/8" - 9mm	14,3	13,3	28	1	1	4932478339	4058546345303	2,49	2,99
Douille à cliquet 3/8" - 10mm	14,3	14,8	28	1	1	4932478340	4058546345310	2,49	2,99
Douille à cliquet 3/8" - 11mm	14,3	16,3	28	1	1	4932478341	4058546345327	2,49	2,99
Douille à cliquet 3/8" - 12mm	14,3	17,8	28	1	1	4932478342	4058546345334	2,59	3,11
Douille à cliquet 3/8" - 13mm	15,9	18,3	28	1	1	4932478343	4058546345341	2,59	3,11
Douille à cliquet 3/8" - 14mm	15,9	19,8	28	1	1	4932478344	4058546345358	2,59	3,11
Douille à cliquet 3/8" - 15mm	17	21,3	28	1	1	4932478345	4058546345365	2,69	3,23
Douille à cliquet 3/8" - 16mm	17,5	22	28	1	1	4932478346	4058546345372	2,69	3,23
Douille à cliquet 3/8" - 17mm	19	23,8	28	1	1	4932478347	4058546345389	2,79	3,35
Douille à cliquet 3/8" - 18mm	20	24,3	28	1	1	4932478348	4058546345396	2,99	3,59
Douille à cliquet 3/8" - 19mm	20	25,8	28	1	1	4932478349	4058546345402	2,99	3,59
Douille à cliquet 3/8" - 20 mm	22,7	27,8	30	1	1	4932479996	4058546377908	3,69	4,43
Douille à cliquet 3/8" - 21 mm	22,7	27,8	30	1	1	4932479997	4058546377915	3,69	4,43
Douille à cliquet 3/8" - 22 mm	23,7	29,8	30	1	1	4932479998	4058546377922	3,99	4,79
Douille à cliquet 3/8" - 23 mm	26,7	31,8	30	1	1	4932479999	4058546377939	4,59	5,51
Douille à cliquet 3/8" - 24 mm	26,7	31,8	30	1	1	4932480000	4058546377946	4,99	5,99
Douille à cliquet 3/8" longue - 6mm	14	10,3	63	1	1	4932478350	4058546345419	2,99	3,59
Douille à cliquet 3/8" longue - 7mm	14	10,9	63	1	1	4932478351	4058546345426	2,99	3,59
Douille à cliquet 3/8" longue - 8mm	14	12	63	1	1	4932478352	4058546345433	2,99	3,59
Douille à cliquet 3/8" longue - 9mm	14	13,3	63	1	1	4932478353	4058546345440	2,99	3,59
Douille à cliquet 3/8" longue - 10mm	14	14,5	63	1	1	4932478354	4058546345457	2,99	3,59
Douille à cliquet 3/8" longue - 11mm	14	16,8	63	1	1	4932478355	4058546345464	2,99	3,59
Douille à cliquet 3/8" longue - 12mm	14	17,3	63	1	1	4932478356	4058546345471	2,99	3,59
Douille à cliquet 3/8" longue - 13mm	16	18,8	63	1	1	4932478357	4058546345488	3,19	3,83
Douille à cliquet 3/8" longue - 14mm	17	19,8	63	1	1	4932478358	4058546345495	3,19	3,83
Douille à cliquet 3/8" longue - 15mm	18	21,3	63	1	1	4932478359	4058546345501	3,29	3,95
Douille à cliquet 3/8" longue - 16mm	19	21,8	63	1	1	4932478360	4058546345518	3,39	4,07
Douille à cliquet 3/8" longue - 17mm	21	23,8	63	1	1	4932478361	4058546345525	3,69	4,43
Douille à cliquet 3/8" longue - 18mm	21	24,3	63	1	1	4932478362	4058546345532	3,79	4,55
Douille à cliquet 3/8" longue - 19mm	22	25,8	63	1	1	4932478363	4058546345549	3,99	4,79
Douille à cliquet 3/8" longue - 20 mm	22,7	27,8	63	1	1	4932480001	4058546377953	4,99	5,99
Douille à cliquet 3/8" longue - 21 mm	22,7	27,8	63	1	1	4932480002	4058546377960	4,99	5,99
Douille à cliquet 3/8" longue - 22 mm	23,7	29,8	63	1	1	4932480003	4058546377977	5,69	6,83
Douille à cliquet 3/8" longue - 23 mm	26,7	31,8	63	1	1	4932480004	4058546377984	6,29	7,55
Douille à cliquet 3/8" longue - 24 mm	26,7	31,8	63	1	1	4932480005	4058546377991	6,99	8,39



## Jeu de douille 3/8"

- 4 côtés plats™ qui empêchent la douille de rouler lorsqu'elle tombe ou qu'elle est posée sur une surface
- 4 côtés plats™ compatible avec les clés pour donner plus de force dans les espaces restreints
- Taille estampées pour une meilleure visibilité
- Une finition en chrome pour un nettoyage facile et une protection contre la corrosion
- solution de stockage durable avec des rails à douille pour l'organisation des outils

Designation	Epaisseur (mm)	Longueur (mm)	Conditionné par	Quantité minimum	Réf	Code EAN	Prix tarif HT €	Prix tarif TTC €
① Set de douille 6 pans 3/8" 10 pièces	44	273	10	1	4932492507	4058546418748	45,90	55,08
② Set de douille 6 pans 3/8" impérial 10PC	44	273	10	1	4932492508	4058546418755	48,90	58,68
③ Set de douille 6 pans longue 3/8" 10 PC	77	273	10	1	4932492509	4058546418762	59,90	71,88
④ Set de douille 6 pans longue 3/8" impérial 10PC	77	273	10	1	4932492510	4058546418779	59,90	71,88

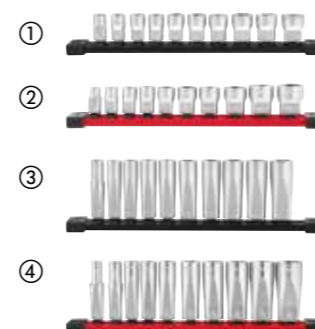

## Douille à bougie 3/8"

- Support magnétique pour empêcher l'usure et permet un maintien sûr
- Tailles estampées pour une identification rapide et facile de la taille
- Zone moletée pour une meilleure prise en main
- Trou de goupille pour permettre la fixation de la douille

Designation	Longueur (mm)	Ø (mm)	Conditionné par	Quantité minimum	Réf	Code EAN	Prix tarif HT €	Prix tarif TTC €
Douille à bougie 3/8" diamètre 9/16"	68	14.29	1	1	4932480674	4058546409593	22,90	27,48
Douille à bougie 3/8" diamètre 14mm	68	14	1	1	4932480679	4058546409647	22,90	27,48
Douille à bougie 3/8" diamètre 16mm	68	16	1	1	4932480676	4058546409616	29,90	35,88
Douille à bougie 3/8" magnétique diamètre 16mm	68	16	1	1	4932480675	4058546409609	26,90	32,28
Douille à bougie 3/8" diamètre 18mm	68	18	1	1	4932480680	4058546409654	28,90	34,68
Douille à bougie 3/8" diamètre 20.8mm	68	20.8	1	1	4932480677	4058546409623	30,90	37,08
Douille à bougie 3/8" magnétique 20.8mm	68	20.8	1	1	4932480678	4058546409630	30,90	37,08



## Adaptateur 3/8"

- QUATRE CÔTES PLATS™ pour empêcher la douille de rouler.
- QUATRE CÔTES™ PLATS prêt à l'emploi
- Conversion de la taille pour une augmentation ou réduction de la taille du cliquet pour permettre une utilisation sur plusieurs douilles
- Taille gravé au laser pour une identification plus rapide et plus facile
- Revêtement chrome qui protège contre la rouille et la corrosion

Designation	Conditionné par	Quantité minimum	Réf	Code EAN	Prix tarif HT €	Prix tarif TTC €
Adaptateur 3/8" douille 3/8" À 1/2" M	1	1	4932480647	4058546409326	16,99	20,39
Adaptateur 3/8" Douille 3/8" F X 1/2" M	1	1	4932480648	4058546409333	14,99	17,99



## Adaptateur Joint de douille 3/8"

- Joint universel facilitant l'accès aux espaces étroits pour réussir tous les travaux à la fois dans le garage et sur le chantier.
- cran à bille pour le maintien de la douille sur l'adaptateur
- Une finition chrome pour une résistance optimale à la corrosion et à la rouille

Designation	Conditionné par	Quantité minimum	Réf	Code EAN	Prix tarif HT €	Prix tarif TTC €
Adaptateur Joint de douille 3/8"	1	1	4932493358	4058546482299	32,90	39,48



## Porte-embout 3/8"

- Embout à bille pour un maintien plus sûr de la douille
- Finition chrome pour une protection contre la rouille
- Reception hex 1/4" pour travailler avec les tailles les plus courantes

Designation	Conditionné par	Quantité minimum	Réf	Code EAN	Prix tarif HT €	Prix tarif TTC €
Porte-embout 3/8" pour douille hex 1/4"	1	1	4932493962	4058546511227	6,49	7,79



## RALLONGE A DOUILLE 3/8"

NOUVEAU

- Zone de moletage sur la tige et l'extrémité de la rallonge pour un meilleur contrôle lors de l'utilisation
- Tailles gravées au laser pour une identification rapide et facile
- Finition chrome pour une protection contre la corrosion et la rouille

Designation	Conditionné par	Quantité minimum	Réf	Code EAN	Prix tarif HT €	Prix tarif TTC €
RALLONGE A DOUILLE 3/8" 38MM	1	1	4932480911	4058546411961	19,90	23,88
RALLONGE A DOUILLE 3/8" 76MM	1	1	4932480912	4058546411978	22,90	27,48
RALLONGE A DOUILLE 3/8" 152MM	1	1	4932480913	4058546411985	22,90	27,48
RALLONGE A DOUILLE 3/8" 356MM	1	1	4932480914	4058546411992	39,90	47,88
SET RALLONGES A DOUILLES 3/8" 4PCS 38mm, 76mm, 152mm, 356mm	4	1	4932480638	4058546409234	55,90	67,08



## Cliquet 1/2"

- 90 dents avec arc de rotation de 4 ° pour travailler dans les espaces confinés.
- Profile à tête fine avec levier de direction affleurant pour meilleure accessibilité

Designation	Longueur (mm)	Conditionné par	Quantité minimum	Réf	Code EAN	Prix tarif HT €	Prix tarif TTC €
Cliquet 1/2"	286	1	1	4932471865	4058546297640	59,90	71,88
Cliquet long 1/2"	457	1	1	4932479654	4058546374488	89,90	107,88



## Cliquet à tête flexible 1/2"

- Mécanisme : 90 dents et un arc de pivotement à 4° pour travailler dans les espaces restreints
- Tête flexible polyvalente à détente: possibilité de choisir entre 11 positions de verrouillage et une tête à flexion libre
- Un profil fin avec un levier directionnel encastré pour un meilleur accès dans les espaces restreints
- Longueurs de poignée standard et étendue pour un accès dans les espaces restreints ou levier supplémentaire

Designation	Longueur (mm)	Conditionné par	Quantité minimum	Réf	Code EAN	Prix tarif HT €	Prix tarif TTC €
Cliquet 1/2" court à tête flexible	286	1	1	4932479655	4058546374495	89,90	107,88
Cliquet 1/2" long à tête flexible	457	1	1	4932479656	4058546374501	99,00	118,80



## Adaptateur 1/2"

- QUATRE CÔTES PLATS™ pour empêcher la douille de rouler.
- QUATRE CÔTÉS™ PLATS prêt à l'emploi
- Conversion de la taille pour une augmentation ou réduction de la taille du cliquet pour permettre une utilisation sur plusieurs douilles
- Taille gravé au laser pour une identification plus rapide et plus facile
- Revêtement chrome qui protège contre la rouille et la corrosion

Designation	Conditionné par	Quantité minimum	Réf	Code EAN	Prix tarif HT €	Prix tarif TTC €
Adaptateur 1/2" douille 3/4" À 1/2" M	1	1	4932480649	4058546409340	17,90	21,48



## Douilles Chrome 1/2"

- QUATRE FLAT™ côtés de la douille pour empêcher le roulement.
- Quatre côtés plats
- Tailles estampées pour une meilleure visibilité.
- Finition chrome.



Designation	Largeur (mm)	Ø (mm)	Longueur (mm)	Conditionné par	Quantité minimum	Réf	Code EAN	Prix tarif HT €	Prix tarif TTC €
Douille à cliquet 1/2" - 8 mm	17.7	13.7	38	1	1	4932480006	4058546378004	9,49	11,39
Douille à cliquet 1/2" - 9 mm	17.7	14.2	38	1	1	4932480007	4058546378011	9,49	11,39
Douille à cliquet 1/2" - 10 mm	18.8	15.3	38	1	1	4932480008	4058546378028	9,49	11,39
Douille à cliquet 1/2" - 11 mm	18.8	16.8	38	1	1	4932480009	4058546378035	9,99	11,99
Douille à cliquet 1/2" - 12 mm	18.8	17.8	38	1	1	4932480010	4058546378042	9,99	11,99
Douille à cliquet 1/2" - 13 mm	18.8	19	38	1	1	4932480011	4058546378059	9,99	11,99
Douille à cliquet 1/2" - 14 mm	18.8	20.3	38	1	1	4932480012	4058546378066	10,90	13,08
Douille à cliquet 1/2" - 15 mm	18.8	21.8	38	1	1	4932480013	4058546378073	10,90	13,08
Douille à cliquet 1/2" - 16 mm	18.8	21.8	38	1	1	4932480014	4058546378080	10,90	13,08
Douille à cliquet 1/2" - 17 mm	19.4	23.8	38	1	1	4932480015	4058546378097	10,90	13,08
Douille à cliquet 1/2" - 18 mm	20.5	25.8	38	1	1	4932480016	4058546378103	10,90	13,08
Douille à cliquet 1/2" - 19 mm	20.5	25.8	38	1	1	4932480017	4058546378110	10,90	13,08
Douille à cliquet 1/2" - 20 mm	22.1	27.8	38	1	1	4932480018	4058546378127	11,90	14,28
Douille à cliquet 1/2" - 21 mm	22.1	27.8	38	1	1	4932480019	4058546378134	11,90	14,28
Douille à cliquet 1/2" - 22 mm	23.3	29.8	38	1	1	4932480020	4058546378141	11,90	14,28
Douille à cliquet 1/2" - 23 mm	25.3	31.8	39	1	1	4932480021	4058546378158	12,90	15,48
Douille à cliquet 1/2" - 24 mm	25.3	31.8	39	1	1	4932480022	4058546378165	12,90	15,48
Douille à cliquet 1/2" - 25 mm	27.7	33.8	42	1	1	4932480023	4058546378172	12,90	15,48
Douille à cliquet 1/2" - 26 mm	27.7	33.8	42	1	1	4932480024	4058546378189	13,90	16,68
Douille à cliquet 1/2" - 27 mm	29.7	35.8	42	1	1	4932480025	4058546378196	13,90	16,68
Douille à cliquet 1/2" - 28 mm	29.7	37.8	42	1	1	4932480026	4058546378202	14,90	17,88
Douille à cliquet 1/2" - 30 mm	32.7	39.8	44	1	1	4932480027	4058546378219	15,90	19,08
Douille à cliquet 1/2" - 32 mm	33.8	41.8	44	1	1	4932480028	4058546378226	15,90	19,08
Douille à cliquet 1/2" - 36 mm	37.8	45.8	48	1	1	4932480029	4058546378233	19,90	23,88
Douille à cliquet 1/2" longue - 10 mm	18.8	15	78	1	1	4932480030	4058546378240	15,90	19,08
Douille à cliquet 1/2" longue - 11 mm	18.8	16.8	78	1	1	4932480031	4058546378257	15,90	19,08
Douille à cliquet 1/2" longue - 12 mm	18.8	17.8	78	1	1	4932480032	4058546378264	16,90	20,28
Douille à cliquet 1/2" longue - 13 mm	18.8	19	78	1	1	4932480033	4058546420550	16,90	20,28
Douille à cliquet 1/2" longue - 14 mm	18.8	20.3	78	1	1	4932480034	4058546376048	17,90	21,48
Douille à cliquet 1/2" longue - 15 mm	18.8	21.8	78	1	1	4932480035	4058546376055	17,90	21,48
Douille à cliquet 1/2" longue - 16 mm	18.8	21.8	78	1	1	4932480036	4058546376062	18,90	22,68
Douille à cliquet 1/2" longue - 17 mm	19.4	23.8	78	1	1	4932480037	4058546376079	18,90	22,68
Douille à cliquet 1/2" longue - 18 mm	20.5	25.8	78	1	1	4932480038	4058546376086	18,90	22,68
Douille à cliquet 1/2" longue - 19 mm	20.5	25.8	78	1	1	4932480039	4058546376093	18,90	22,68
Douille à cliquet 1/2" longue - 20 mm	22.7	27.8	78	1	1	4932480040	4058546376109	18,90	22,68
Douille à cliquet 1/2" longue - 21 mm	22.7	27.8	78	1	1	4932480041	4058546376116	19,90	23,88
Douille à cliquet 1/2" longue - 22 mm	23.7	29.8	78	1	1	4932480042	4058546403270	19,90	23,88
Douille à cliquet 1/2" longue - 23 mm	26.7	31.8	78	1	1	4932480043	4058546403287	19,90	23,88
Douille à cliquet 1/2" longue - 24 mm	26.7	31.8	78	1	1	4932480044	4058546403294	19,90	23,88
Douille à cliquet 1/2" longue - 27 mm	29.7	35.8	78	1	1	4932480045	4058546403300	21,90	26,28
Douille à cliquet 1/2" longue - 30 mm	32.7	39.8	78	1	1	4932480046	4058546403317	22,90	27,48
Douille à cliquet 1/2" longue - 32 mm	33.8	41.8	78	1	1	4932480047	4058546403324	24,90	29,88
Douille à cliquet 1/2" longue - 36 mm	37.8	45.8	78	1	1	4932480048	4058546403331	27,90	33,48

## CARDAN UNIVERSEL 1/2"

- Amélioration de la durabilité du cardan pour supporter des couple plus élevé.
- Le système "wobble drive" permet un accès supplémentaire et peut être aussi utiliser dans une position standard lorsque la douille est complètement insérée
- Permet l'accès aux angles difficiles qui ne peuvent être atteint avec un cliquet fixe et une douille
- Finition chrome pour résistance à la corrosion et à la rouille.
- Marquage des tailles au laser pour une identification rapide



Designation	Conditionné par	Quantité minimum	Réf	Code EAN	Prix tarif HT €	Prix tarif TTC €
CARDAN UNIVERSEL 1/2"	1	1	4932480650	4058546409357	29,90	35,88

## RALLONGE A DOUILLE 1/2"

- Zone de moletage sur la tige et l'extrémité de la rallonge pour un meilleur controle lors de l'utilisation
- Tailles gravées au laser pour une identification rapide et facile
- Finition chrome pour une protection contre la corrosion et la rouille



Designation	Conditionné par	Quantité minimum	Réf	Code EAN	Prix tarif HT €	Prix tarif TTC €
RALLONGE A DOUILLE 1/2" 76MM	1	1	4932480915	4058546412005	15,90	19,08
RALLONGE A DOUILLE 1/2" 127MM	1	1	4932480916	4058546412012	17,90	21,48
RALLONGE A DOUILLE 1/2" 254MM	1	1	4932480917	4058546412029	19,90	23,88
RALLONGE A DOUILLE 1/2" 381MM	1	1	4932480918	4058546412036	35,90	43,08
SET RALLONGES A DOUILLES 1/2" 4 PCS 76mm, 127mm, 254mm, 381mm	4	1	4932480639	4058546409241	66,90	80,28

## Poignées articulées longues 1/2"

- Fournis un force supplémentaire sur les boulons les plus serrés
- tête pivotante à 180 °



Designation	Longueur Totale mm	Longueur Total (pouce)	Réf	Code EAN	Prix tarif HT €	Prix tarif TTC €
Poignée articulée longue 380 mm - 1/2"	380	15	4932471866	4058546297657	52,90	63,48
Poignée articulée longue 610 mm - 1/2"	610	24	4932471867	4058546297664	59,90	71,88

## Levier d'effort

NOUVEAU

- Design I-BEAM pour une durabilité accrue
- Tige en métal pour une meilleure durabilité
- Le capuchon améliore l'effet de levier lors de travaux dans des espaces restreints
- Poignée confort Tri-Lobe pour une meilleure prise en main
- Tige entièrement chromées pour une résistance durable
- La conception des griffes incurvées réduit les dommages lors de l'arraches des clous

Designation	Conditionné par	Quantité minimum	Réf	Code EAN	Prix tarif HT €	Prix tarif TTC €
① Levier d'effort 200 mm	1	1	4932480595	4058546408800	23,90	28,68
② Levier d'effort 300 mm	1	1	4932480596	4058546408817	29,90	35,88
③ Levier d'effort 450 mm	1	1	4932480597	4058546408824	39,90	47,88
④ Levier d'effort 600 mm	1	1	4932480598	4058546408831	49,90	59,88
⑤ Levier d'effort 900mm	1	1	4932480599	4058546408848	89,90	107,88
⑥ Levier d'effort - 1000mm	1	1	4932480600	4058546408855	99,90	119,88
⑦ Set de 4 leviers Longueurs: 200 mm - 300 mm - 450 mm - 600 mm	1	1	48229214	045242508099	69,90	83,88

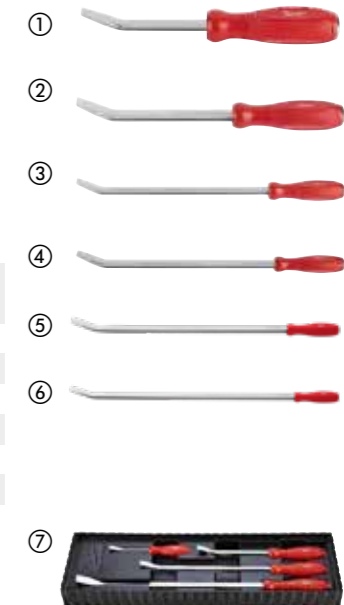

## Pics et crochets

- Outils tout en métal chromé pour une meilleure résistance à la corrosion et une meilleure durée de vie.
- Pointe chromée pour une meilleure résistance à la rouille
- Poignée SoftGrip avec un surmoulage de précision pour une meilleure prise en main
- Fourni dans une pochette de rangement pour un meilleur stockage

Designation	Conditionné par	Quantité minimum	Réf	Code EAN	Prix tarif HT €	Prix tarif TTC €
① AIGUILLE POUR TUYAU - POINTE PLATE	1	1	4932480570	4058546408558	15,90	19,08
② AIGUILLE POUR TUYAU - CROCHET	1	1	4932480571	4058546408565	15,90	19,08
③ EMBOUT DE TUYAU - COUDE A 90 DEGRES	1	1	4932480572	4058546408572	15,90	19,08
④ AIGUILLE DE TUYAU - COUDEE A 45 DEGRES	1	1	4932480573	4058546408589	15,90	19,08
⑤ Hook & pick set Pic coudeé, pic droit, crochet, pic 90°	4	1	48229215	045242508105	29,90	35,88
⑥ SET D'AIGUILLES HD 4PCS Pic à tuyau plat HD, Pic à tuyau à 90° HD, Pic à tuyau à 45° HD, Pic à tuyau à crochet HD, Plateau de rangement	4	1	4932480568	4058546408534	35,90	43,08
⑦ JEU D'AIGUILLES 8PCS Pic à tuyau plat HD, Pic à tuyau à 90°HD, Pic à tuyau à 45° HD, Pic à tuyau à crochet HD, Pic droit, Crochet décalé, Crochet, Crochet à 90°, Plateau de rangement	8	1	4932480569	4058546408541	63,90	76,68



# SERVANTES MILWAUKEE®



**PERSONNALISEZ LES  
TIROIRS DE VOTRE  
SERVANTE AVEC NOTRE  
GAMME DE MODULES.**

## Servante 7 tiroirs 30" / 78 cm

- Tiroir à fermeture légère d'une capacité de 45kg
- Le tiroir du bas est estimé à 90 kg.
- La protection anti-basculement permet d'ouvrir un seul tiroir à la fois.
- Chaque tiroir est fourni avec un tapis antidérapant.
- Plan de travail en ABS encastré avec trous pour tournevis et compartiments supplémentaires.
- Les butoirs d'angle en ABS évitent les dommages lors des déplacements dans le garage.
- La barre d'alimentation magnétique permet de charger les batteries directement sur le meuble.
- Planche à clous avec crochets et porte-outils pour un accès facile aux outils les plus utilisés.
- Des étagères latérales supplémentaires pour les bouteilles et les canettes.
- Organisateur d'outils électriques dans le tiroir du bas.
- Roulettes industrielles de 125 mm (2x fixes, 2x pivotantes avec freins).
- Capacité de poids total de 800 kg.



Designation	Dimension (mm)	Conditionné par	Quantité minimum	Réf	Code EAN	Prix tarif HT €	Prix tarif TTC €
Servante 7 tiroirs de 30" / 78 cm	1064 x 810 x 524	1	1	4932478849	4058546361310	1049,00	1258,80

## Coffre supérieur 4 tiroirs pour servante 30" / 78 cm

- Tiroirs à fermeture légère d'une capacité de 45 kg.
- La protection anti-basculement permet d'ouvrir un seul tiroir à la fois.
- Chaque tiroir est fourni avec un tapis antidérapant.
- Les butoirs d'angle en ABS évitent les dommages lors des déplacements dans le garage.
- Des étagères latérales supplémentaires pour les bouteilles et les canettes.



Designation	Dimension (mm)	Conditionné par	Quantité minimum	Réf	Code EAN	Prix tarif HT €	Prix tarif TTC €
Coffre de rangement supérieur en acier à 4 tiroirs de 30" / 78 cm	810 x 524 x 498	1	1	4932478850	4058546361327	669,00	802,80

## Chariot de travail en acier 40" / 102 cm

- Tiroir à fermeture légère d'une capacité de 45 kg.
- Plateau inférieure coulissante d'une capacité de 90 kg.
- Compartiments de rangement intégrés.
- 2 bacs de rangement amovibles, qui peuvent être retournés pour créer une surface plane ou complètement retirés pour le rangement vertical de longs outils.
- Rainures en V pour maintenir le matériau lors de la coupe ou de la mesure.
- Plateau arrière pliable avec une capacité de charge de 22 kg
- 2 étagères mobiles pour le rangement des bouteilles, des sprays et autres équipements.
- Les butoirs d'angle en caoutchouc évitent les dommages lors des déplacements dans le garage.
- La barre d'alimentation magnétique permet de charger les batteries directement sur le chariot.
- Roulettes industrielles de 125 mm (2x fixes, 2x pivotantes avec freins).
- Capacité de poids total de 315 kg.



Designation	Dimension (mm)	Conditionné par	Quantité minimum	Réf	Code EAN	Prix tarif HT €	Prix tarif TTC €
Chariot de travail en acier de 40" / 102 cm	1016 x 561 x 991	1	1	4932478856	4058546361389	739,00	886,80

## Servante 10 tiroirs grande capacité 46" / 117 cm

- Tiroirs à fermeture légère d'une capacité de 45 kg.
- Les tiroirs du bas sont conçus pour supporter 90 kg.
- Chaque tiroir est fourni avec un tapis antidérapant.
- Les butoirs d'angle en caoutchouc évitent les dommages lors des déplacements dans le garage.
- La barre d'alimentation magnétique permet de charger les batteries directement sur le meuble.
- Plateau latérale rabattable pour les bouteilles et les canettes.
- Décapsuleur intégré.
- Organisateur d'outils électriques dans le tiroir du bas.
- Roulettes industrielles de 150 mm (2x fixes, 2x pivotantes avec freins).
- Capacité de poids total de 1360 kg.



Designation	Dimension (mm)	Conditionné par	Quantité minimum	Réf	Code EAN	Prix tarif HT €	Prix tarif TTC €
Servante 10 tiroirs grande capacité 46" / 117 cm	1170 x 562 x 982	1	1	4932478852	4058546361341	1529,00	1834,80

## Coffre de rangement supérieur en acier à 6 tiroirs de grande capacité 46" / 117 cm

- Tiroirs à fermeture légère d'une capacité de 45 kg.
- Chaque tiroir est fourni avec un tapis antidérapant.
- Tiroir supérieur de travail pour écrire ou utiliser un ordinateur portable.
- Tiroir de sécurité indépendant à verrouillage pour ranger en toute sécurité les objets de valeur (téléphone, clés, documents).
- Les butoirs d'angle en caoutchouc évitent les dommages lors des déplacements dans le garage.
- La barre d'alimentation magnétique permet de charger les batteries directement sur la poitrine.
- Tableau d'accrochage avec crochets sur la paroi arrière pour un accès facile aux outils les plus utilisés.



Designation	Dimension (mm)	Conditionné par	Quantité minimum	Réf	Code EAN	Prix tarif HT €	Prix tarif TTC €
Coffre supérieur 6 tiroirs pour servante 46" / 117 cm	1170 x 562 x 644	1	1	4932478854	4058546361365	1099,00	1318,80

## Surface de travail en PVC

- Caisson en métal à 10 tiroirs sur roulettes. surface en PVC pour 46"/117 cm
- Capacité de travail sur le dessus du caisson
- Empêche les outils de rouler ou de tomber du caisson
- Installation facile avec 2 bandes adhésives (inclus dans la livraison)



Designation	Conditionné par	Quantité minimum	Réf	Code EAN	Prix tarif HT €	Prix tarif TTC €
Surface de travail en PVC pour servante 117 cm	1	1	4932492547	4058546419141	22,90	27,48



## Servante 30" / 78 cm équipée HT Premium

NOUVEAU

- Tiroirs à fermeture souple d'une capacité de 45 kg & le tiroir du bas a une capacité de 90 kg.
- La protection anti-basculement nous permet d'ouvrir qu'un seul tiroir à la fois.
- Roulettes industrielles de 125 mm ( 2 roulettes fixes, 2 pivotantes avec frein)
- 5 tiroirs remplis avec des outils essentiels pour la maintenance auto, spécialement placés dans des modules pour un meilleur rangement.
- Gants nitrile jetable : gants durables et résistants avec une profondeur de 8mil qui réduit les risques de cassure et augmente la productivité. La texture en diamant permet d'améliorer l'adhérence sur les outils métalliques ou les surfaces huileuses et graisseuses.
- M18FMTIW2F12 M18 FUEL™ Boulonneuse 1/2" avec fixation O'ring : La boulonneuse à chocs sans fil la plus polyvalente de la large gamme MILWAUKEE® avec 881 Nm de couple au desserrage 745 Nm de couple au serrage & Conception incroyablement compacte pour ce niveau de performance, avec seulement 152 mm de longueur totale idéale pour les applications dans des espaces confinés
- 2 x Batterie M18™ 5.0 Ah : nouveau matériau du boîtier permet d'avoir une meilleure protection contre l'huile, les solvants et les graisses.
- M12™ - M18™ Chargeur rapide : recharge toutes les batteries REDLITHIUM™ M18™, M14™, M12™ du pack



Designation	Conditionné par	Quantité minimum	Réf	Code EAN	Prix tarif HT €	Prix tarif TTC €
Servante 30"/78 cm équipée TOOLGUARD™ HT premium	246	1	4932493817	4058546509774	4909,09	5890,91

Set cliquet & douilles 1/4", 3/8", 1/2" 194 pc ( 4932498518 ), Module servante clés MAX BITE™ (27 pc) (4932493247), Module Pince 4 pcs (4932493631), Module mousse clés à cliquet MAX BITE™ 15 pc (4932479828), Module clé plate 10 pcs (4932493629), Module mousse tournevis trilobe 23 pcs (4932479830), Module pince circlips 3 pcs (4932493632), Module Marteau rivoir et maillet de carrossier (2pcs) (4932493253), Module servante mesure et découpe (3pc) (4932493252), Module douille à choc 1/2" - 32 pcs (4932493392), 2 x Batterie M18™ 5.0 Ah (4932479265), M12™ - M18™ Chargeur rapide (4932451079), Lunette de sécurité - anti-rayures et anti-buées - 1 pièce (4932478763), Servante 7 tiroirs de 30" / 78 cm (4932478849)

## Servante 30" / 78 cm TOOLGUARD™ équipée HT Standard

NOUVEAU

- Tiroirs à fermeture souple d'une capacité de 45 kg & le tiroir du bas a une capacité de 90 kg.
- La protection anti-basculement nous permet d'ouvrir qu'un seul tiroir à la fois.
- Roulettes industrielles de 125 mm ( 2 roulettes fixes, 2 pivotantes avec frein)
- 5 tiroirs remplis avec des outils essentiels pour la maintenance auto, spécialement placés dans des modules pour un meilleur rangement.
- Gants nitrile jetable : gants durables et résistants avec une profondeur de 8mil qui réduit les risques de cassure et augmente la productivité. La texture en diamant permet d'améliorer l'adhérence sur les outils métalliques ou les surfaces huileuses et graisseuses.



Designation	Conditionné par	Quantité minimum	Réf	Code EAN	Prix tarif HT €	Prix tarif TTC €
Servante 30"/78 cm équipée TOOLGUARD™ HT standard	206	1	4932498185	4058546520540	3400,00	4080,00

Set cliquet & douilles 1/4", 3/8", 1/2" 194 pc ( 4932498518 ), Module servante clés MAX BITE™ (27 pc) (4932493247), Module Pince 4 pcs (4932493631), Module mousse clés à cliquet MAX BITE™ 15 pc (4932479828), Module clé plate 10 pcs (4932493629), Module mousse tournevis trilobe 23 pcs (4932479830), Module pince circlips 3 pcs (4932493632), Module Marteau rivoir et maillet de carrossier (2pcs) (4932493253), Module servante mesure et découpe (3pc) (4932493252), Servante 7 tiroirs de 30" / 78 cm (4932478849)

## Modules clés MAX BITE™

NOUVEAU

- 144 positions de dents à cliquet offrant un arc de rotation de 2,5° permettant d'accéder aux espaces les plus étroits.
- Cliquets durables à double empiement pour une longue durée de vie du cliquet.
- La poignée MAX BITE™ à extrémité ouverte réduit les arrondis et le dépouillement.
- Manche en I-Beam pour une prise en main confortable.



Designation	Dimension (mm)	Conditionné par	Quantité minimum	Réf	Code EAN	Prix tarif HT €	Prix tarif TTC €
① Module servante clés MAX BITE™ (27 pc)	45 x 536 x 417	27	1	4932493247	4058546481186	699,00	838,80
	6mm, 7mm, 8mm, 9mm, 10mm, 11mm, 12mm, 13mm, 14mm, 15mm, 16mm, 17mm, 18mm, 19mm, 20mm, 21mm, 22mm, 23mm, 24mm, 25mm, 26mm, 27mm, 28mm, 30mm, 32mm, 36mm						
Module vide clés mixtes MaxBite 27 pc	45 x 536 x 417	1	1	4932493676	4058546508364	73,00	87,60
② Module servante clé à cliquets MAXBITE™ 22pc	45 x 536 x 417	22	1	4932493248	4058546481193	719,00	862,80
	6mm, 7mm, 8mm, 9mm, 10mm, 11mm, 12mm, 13mm, 14mm, 15mm, 16mm, 17mm, 18mm, 19mm, 20mm, 21mm, 22mm, 24mm, 25mm, 27mm, 30mm, 32mm						
Module vide clés à cliquet MaxBite à tête flexible 22 pcs	45 x 536 x 417	1	1	4932493677	4058546508371	73,00	87,60

## MODULE SERVANTE OUTILLAGE GENERALE

NOUVEAU

- L'étui Twist and Lock permet d'avoir un accès rapide aux clés et de les maintenir en place en toute sécurité. Embout à bille pour un accès à la vis jusqu'à 30°
- Pinces : effet de levier optimum pour un travail facile et sans effort. Bords tranchants durcis par induction pour couper les fils durs, fins et doux.
- Marteau rivoir : Connexion de tête renforcée pour une durabilité accrue. Poignée en hickory offrant une faible vibration
- Scie à métaux : Armature métal robuste pour supporter une très haute tension de lame (25000 psi).
- Mètre à ruban magnétique : Aimant puissant au début de la bande pour un accrochage facile sur des surfaces planes et tubes. Design compact et ergonomique



Designation	Dimension (mm)	Conditionné par	Quantité minimum	Réf	Code EAN	Prix tarif HT €	Prix tarif TTC €
MODULE SERVANTE OUTILLAGE GENERALE - 15 pcs	45 x 536 x 417	15	1	4932493257	4058546481285	279,00	334,80
Module vide outillage générale	45 x 536 x 417	1	1	4932493686	4058546508463	39,00	46,80

Set Clés Hex - 9pcs (4932478621), Pince coupante diagonale 160mm (4932492463), Pince universelle 165mm(4932492461), Pince multiprise 250mm (4932492459), Marteau rivoir manche bois 500 g (4932478668), Scie à métaux (48220050), Mètre à ruban magnétique 5m - 16ft(4932464602)

## Module servante pince-étau TORQUE LOCK™

- TORQUE LOCK™ : Mise en place plus rapide et relâchement facile lors du serrage de matériaux plats et ronds. Une force supplémentaire peut être appliquée au tournevis à la pince étau TORQUE LOCK™ avec un tournevis pour une prise meilleure et plus sûre. Peut également être utilisé à des fins de suspension / stockage.
- Mâchoires renforcées : Meilleure force de prise sur les matériaux du chantier.
- Protection contre la rouille : L'outil chromé augmente la durée de vie en réduisant la corrosion.
- Conception du levier de déverrouillage : Levier de déverrouillage traditionnel pour les besoin du chantier.
- Les pinces MAXBITE™ ont une géométrie de mâchoire spéciale pour une prise maximale.

Designation	Dimension (mm)	Conditionné par	Quantité minimum	Réf	Code EAN	Prix tarif HT €	Prix tarif TTC €
① MODULE PINCE ETAU 5PC	45 x 357 x 417	5	1	4932493634	4058546485054	149,00	178,80

Pince-étau mâchoires incurvées 127 mm (4932472263), Pince-étau TORQUE LOCK™ 150 mm mâchoires droites et longues (4932471731), Pince-étau mâchoires larges 170 mm (4932471730), Pince-étau TORQUE LOCK™ 250 mm mâchoires droites (4932471726), Pince-étau mâchoires larges 250 mm (4932471729)

Module vide pince à bougie antiparasite 11 pcs	45 x 536 x 417	1	1	4932493680	4058546508401	73,00	87,60
--	----------------	---	---	------------	---------------	-------	-------

② Module Servante pince-étau (11PC)	45 x 536 x 417	11	1	4932493251	4058546481223	349,00	418,80
-------------------------------------	----------------	----	---	------------	---------------	--------	--------

Pince-étau mâchoires incurvées 127 mm, Pince-étau mâchoires incurvées 170 mm, Pince-étau mâchoires incurvées 250 mm, Pince étau pour soudure 280 mm (4932471728), Pince-étau TORQUE LOCK™ 150 mm mâchoires droites et longues (4932472262), Pince-étau mâchoires larges 170 mm (4932471730), Pince-étau mach. surmoulées 280 mm (4932471727)

NOUVEAU



## Module servante tournevis tri-lobé

- Poignée Tri-Lobe à couple élevé optimisé pour un confort maximal de l'utilisateur et idéal pour les applications à couple élevé.
- Embouts magnétiques trempés assurent une durabilité et une rétention maximales des fixations.
- La tige de la clé permet d'exercer un effet de levier supplémentaire.
- Anti-roulis à 3 côtés sur la poignée.

Designation	Dimension (mm)	Conditionné par	Quantité minimum	Réf	Code EAN	Prix tarif HT €	Prix tarif TTC €
① MODULE SERVANTE TOURNEVIS TORX 7 PIECES T7x65, T8x65, T9x75, T10x75, T15x75, T20x100, T25x100	45 x 178.5 x 417	7	1	4932492391	4058546417581	59,90	71,88
Module vide tournevis torx 7 pcs	45 x 178.5 x 417	1	1	4932493669	4058546508296	39,00	46,80
② MODULE SERVANTE TOURNEVIS TORX 6 PIECES T10x75, T15x75, T20x100, T25x100, T30x125, T40x125	45 x 178.5 x 417	6	1	4932492392	4058546417598	69,90	83,88
Module vide tournevis torx 6 pcs	45 x 178.5 x 417	1	1	4932493670	4058546508302	39,00	46,80
③ MODULE SERVANTE TOURNEVIS PH 5 PIECES PH0x75, PH1x100, PH2x125, PH3x150, Compact PH2x45	45 x 178.5 x 417	5	1	4932492393	4058546417604	49,90	59,88
Module vide tournevis PH 5pcs	45 x 178.5 x 417	1	1	4932493671	4058546508319	39,00	46,80
④ MODULE SERVANTE TOURNEVIS SL 7 PIECES SL 0.5x3x75, SL 0.6 x 3.5 x 100, SL 0.8x4x100, SL 1.0x5.5x125, SL 1.2x6.5x125, SL 1.6x8x175, Compact SL 1.2x6.5x45	45 x 178.5 x 417	7	1	4932492395	4058546417628	69,90	83,88
Module vide set tournevis SL 7 pcs	45 x 178.5 x 417	1	1	4932493673	4058546508333	39,00	46,80
⑤ Module Servante Tournevis SL & PH 7 pièces SL 0.5x3x75, SL 0.8x4x100, SL 1.0x5.5x125, SL 1.2x6.5x125, PH0x75, PH1x100, PH2x125	45 x 178.5 x 417	7	1	4932492394	4058546417611	69,90	83,88
Module vide tournevis PH & SL 7 pcs	45 x 178.5 x 417	1	1	4932493672	4058546508326	39,00	46,80
⑥ Module mousse tournevis Trilobe SL 2.5 / SL 3 / SL 4 / SL 5.5 / SL 6 / SL 6.5 / SL 8, PH 0 / PH 1 / PH 2 / PH 2 / PH 3, PZ 0 / PZ 1 / PZ 2 / PZ 2 / PZ 3, T 10 / T 15 / T 20 / T 25 / T 30 / T 40	45 x 536 x 417	23	1	4932479830	4058546376246	199,00	238,80
Module vide Tournevis trilobe 23 pcs	45 x 536 x 417	1	1	4932493668	4058546508289	92,00	110,40

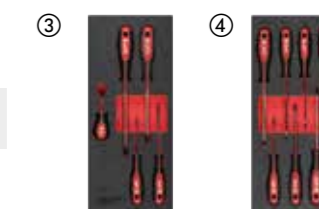
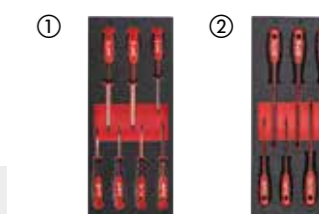

NOUVEAU

## Module mousse Tournevis VDE Tri-lobe

NOUVEAU

- Testé VDE jusqu'à 10 000 volts et garanti jusqu'à 1,000 volts
- Revêtement isolant fin pour les applications électriques dans les espaces étroits.
- Poignée Tri-Lobe optimisée pour un maximum de couple
- Marquage permanent des tailles pour une identification rapide



Designation	Dimension (mm)	Conditionné par	Quantité minimum	Réf	Code EAN	Prix tarif HT €	Prix tarif TTC €
Module Servante Tournevis VDE Tri-lobe (8pc)	45 x 178.5 x 417	8	1	4932493249	4058546481209	99,00	118,80
PH0x60, PH1x80, PH2x100, 0.4x2.5x75, 0.6x3.5x100, 0.8x4x100, 1.0x5.5x125, 1.2x6.5x150							
Module vide set Tournevis isolés 8 pcs	45 x 178.5 x 417	1	1	4932493678	4058546508388	39,00	46,80

## Module mousse coupe et mesure

NOUVEAU

- Scie à métaux compacte : L'outil changement de lame de la scie à métaux compacte pour un changement 10 fois plus rapide et accepte les lames 12"
- Cutter à lames sécables : molette de serrage en métal pour une durée de vie plus longue
- Aimant puissant au début de la bande pour un accrochage facile sur des surfaces planes et tubes. Design compact et ergonomique



Designation	Dimension (mm)	Conditionné par	Quantité minimum	Réf	Code EAN	Prix tarif HT €	Prix tarif TTC €
Module servante mesure et découpe (3pc)	45 x 178.5 x 417	3	1	4932493252	4058546481230	89,00	106,80
Mètre à ruban magnétique 5 m - 16 ft (4932464602), Cutter à lames sécables 18 mm (48221961), Scie à métaux compacte (48220012)							
Module vide coupe et mesure 3 pc	45 x 178.5 x 417	1	1	4932493681	4058546508418	39,00	46,80

## Module clé plate

NOUVEAU

- Dimensions réduites de la tête pour un accès dans les endroits étroits.
- Poignée arrondie I-Beam pour une application confortable du couple.
- Étiquettes de taille remplies d'encre pour une identification facile et rapide de la taille.
- Finition chromée pour résister à la corrosion et à la rouille.
- Les sets sont présentés dans une mousse durable.

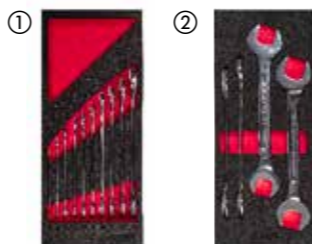

Designation	Dimension (mm)	Conditionné par	Quantité minimum	Réf	Code EAN	Prix tarif HT €	Prix tarif TTC €
① Module clé plate 10 pcs 6x7, 8x9, 10x11, 12x13, 14x15, 16x17, 18x19, 20x22, 21x23, 24x27mm	45 x 178.5 x 417	10	1	4932493629	4058546485009	159,00	190,80
② Module clé plate 4 pc 24x26, 25x28, 27x29, 30x32mm	45 x 178.5 x 417	4	1	4932493630	4058546485016	129,00	154,80

## Module clé à tuyaouter

NOUVEAU

- Géométrie optimisée de la tête pour une bonne prise sur les fixations et une réduction de l'arrondi des écrous.
- Poignée en I pour plus de confort lors de l'application d'un couple élevé.
- Étiquettes de taille remplies d'encre pour une identification facile et rapide de la taille.
- Têtes inclinées à 15° pour un meilleur accès.
- L'ensemble est soigneusement rangé dans une mousse durable.



Designation	Dimension (mm)	Conditionné par	Quantité minimum	Réf	Code EAN	Prix tarif HT €	Prix tarif TTC €
Module clé à tuyaouter 6 pcs 8x10, 10x11, 12x14, 13x14, 17x19, 19x22mm	45 x 178.5 x 417	6	1	4932493628	4058546484996	139,00	166,80

## Module mousse servant Jeu de pinces à circlips

NOUVEAU

- Conversion interne-externe plus facile et plus rapide grâce au cadran rainuré antidérapant.
- Le boîtier convertisseur entièrement en métal résiste à l'usure et empêche la réduction de la résistance des articulations.
- Poignées antidérapantes doublées.
- Rangé dans une mousse de qualité supérieure.

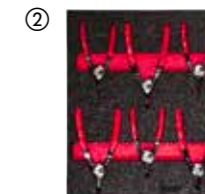

Designation	Dimension (mm)	Conditionné par	Quantité minimum	Réf	Code EAN	Prix tarif HT €	Prix tarif TTC €
① MODULE PINCE CIRCLIP 3PC PINCE CIRCLIPS REVERSIBLE MOYEN DROIT (4932492490), PINCE CIRCLIPS REVERSIBLE GRAND DROIT (4932492493), PINCE CIRCLIPS REVERSIBLE GRAND DROIT (4932492495)	45 x 178.5 x 417	3	1	4932493632	4058546485030	179,00	214,80
② MODULE PINCE CIRCLIP 6PCS PINCE CIRCLIPS REVERSIBLE PETIT DROIT (4932492487), PINCE CIRCLIPS REVERSIBLE PETIT 45° (4932492488), PINCE CIRCLIPS REVERSIBLE MOYEN DROIT (4932492490), PINCE CIRCLIPS REVERSIBLE GRAND DROIT (4932492493), PINCE CIRCLIPS REVERSIBLE GRAND 45° (4932492494), PINCE CIRCLIPS REVERSIBLE GRAND 90° (4932492495)	45 x 357 x 417	6	1	4932493633	4058546485047	279,00	334,80



## MODULE SERVANTE SET 3 PINCES

NOUVEAU

- Effet de levier optimum pour travailler facilement et sans effort
- Bords tranchants durcis par induction pour couper les fils durs et doux
- Protège de la corrosion pour une durée de vie plus longue
- Troue à lanière compatible avec notre gamme lanière

Designation	Dimension (mm)	Conditionné par	Quantité minimum	Réf	Code EAN	Prix tarif HT €	Prix tarif TTC €
① MODULE PINCES ÉTAU ET PINCE MULTI 2 PCS Pince-étau TORQUE LOCK™ 250mm mâchoires incurvées (4932471725), Pince multiprise - 250 mm (4932492459)	45 x 178.5 x 417	2	1	4932493255	4058546481261	99,00	118,80
Module vide pince étau et pince multi 2 pcs	45 x 178.5 x 417	1	1	4932493684	4058546508449	39,00	46,80
② MODULE SERVANTE SET 3 PINCES Pince universelle - 180 mm(4932492462), Pince coupante diagonale - 160 mm(4932492463), Pince à bec long - 205mm(4932492465)	45 x 178.5 x 417	3	1	4932493256	4058546481278	149,00	178,80
Module vide set pinces 3 pcs	45 x 178.5 x 417	1	1	4932493685	4058546508456	39,00	46,80
③ MODULE PINCE 4PC Pince universelle - 180 mm (4932492462), Pince coupante diagonale - 160 mm (4932492463), Pince à bec long - 205 mm (4932492465), Pince multiprise - 250 mm (4932492459)	45 x 178.5 x 417	4	1	4932493631	4058546485023	149,00	178,80

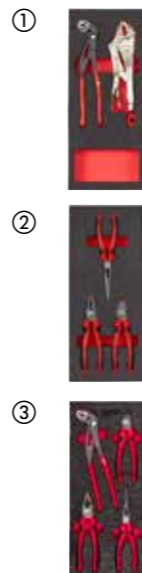

## Module servante pince VDE 4 pcs

NOUVEAU

- Certifiée VDE. Testé jusqu'à 10,000 volts et garanti jusqu'à 1,000 volts. Testé contre le froid jusqu'à -40°
- Lames forgées en acier, durcies et tempérées pour une meilleure durabilité. La surface de finition en titane gris est non réfléchissante résiste un maximum à la corrosion.
- Possède des bords tranchants durcis pour couper les matériaux les plus durs
- joint de précision travaillé pour une transmission de force maximale avec un effet de levier optimal pour un travail facile et sans effort
- grip ergonomique avec une poignée douce pour une prise confortable

Designation	Dimension (mm)	Conditionné par	Quantité minimum	Réf	Code EAN	Prix tarif HT €	Prix tarif TTC €
① Module servante de pinces VDE (4pcs) Pince diagonale VDE 160mm, pince à bec long 205mm, pince universelle VDE 180mm, Pince multiprise 160 mm	45 x 178.5 x 417	4	1	4932493250	4058546481216	199,00	238,80
Module vide set pinces isolés 4 pcs	45 x 178.5 x 417	1	1	4932493679	4058546508395	39,00	46,80
② Module servante set de 4 pinces VDE Pince coupante diagonale VDE 160mm, pince à bec long VDE 205mm, coupe câble VDE 160mm, pince à dénuder VDE 160mm	45 x 178.5 x 417	4	1	4932493460	4058546483319	199,00	238,80
Module vide pince VDE 4 pcs	45 x 178.5 x 417	1	1	4932493675	4058546508357	39,00	46,80



## MODULE MARTEAU RIVOIR ET MAILLET DE CARROSSIER

NOUVEAU

- Un design équilibré pour un meilleur contrôle
- Poignée avec un grip plus durable et un design anti glisse
- Réduit les vibrations et minimise les rebonds

Designation	Dimension (mm)	Conditionné par	Quantité minimum	Réf	Code EAN	Prix tarif HT €	Prix tarif TTC €
① Module Marteau rivoir et maillet de carrossier (2pcs) Marteau de serrurier manche bois 500 g (4932478663), Maillet de carrossier anti-rebond 790G (4932492350)	45 x 178.5 x 417	2	1	4932493253	4058546481247	119,00	142,80
Module vide Marteau rivoir et maillet carrossier	45 x 178.5 x 417	1	1	4932493682	4058546508425	39,00	46,80
② MODULE MARTEAU SHOCKSHIELD ET MAILLET ANTI REBOND (2pcs) Marteau de carrossier SHOCKSHIELD™ 450G (4932492346), Maillet de carrossier anti-rebond 790G (4932492350)	45 x 178.5 x 417	2	1	4932493254	4058546481254	149,00	178,80
Module vide marteau shockshield et maillet anti rebond 2 pc	45 x 178.5 x 417	1	1	4932493683	4058546508432	39,00	46,80

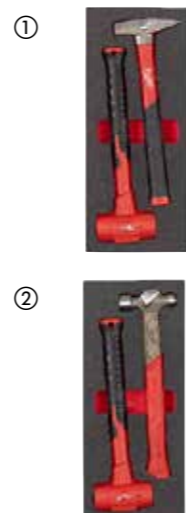

## Module mousse jeu de clés à cliquet et de douilles 1/4"

- Conception à 90 dents avec un arc de 4° pour les espaces de travail restreints.
- FOUR FLAT™ côtés de la douille pour empêcher le roulement.
- Conception entièrement métallique pour une durabilité maximale.

Designation	Dimension (mm)	Conditionné par	Quantité minimum	Réf	Code EAN	Prix tarif HT €	Prix tarif TTC €
① Jeu de clés à cliquet et de douilles 1/4" avec mousse intégré Douilles standard : 5 mm, 5,5 mm, 6 mm, 7 mm, 8 mm, 9 mm, 10 mm, 11 mm, 12 mm, 13 mm, 14 mm, 15 mm / Douilles profondes : 5 mm, 5,5 mm, 6 mm, 7 mm, 8 mm, 9 mm, 10 mm, 11 mm, 12 mm, 13 mm, 14 mm, 15 mm / Extension de 762 mm, extension de 152 mm	45 x 178.5 x 417	28	1	4932479824	4058546376185	169,00	202,80
Module vide cliquet et douilles 28 pcs	45 x 178.5 x 417	1	1	4932493662	4058546485337	39,00	46,80



## Module mousse Jeu de clés à cliquet et de douilles 3/8"

- Conception à 90 dents avec un arc de 4° pour les espaces de travail restreints.
- FOUR FLAT™ côtés de la douille pour empêcher le roulement.
- Conception entièrement métallique pour une durabilité maximale.



Designation	Dimension (mm)	Conditionné par	Quantité minimum	Réf	Code EAN	Prix tarif HT €	Prix tarif TTC €
Jeu de clés à cliquet et de douilles 3/8" avec mousse intégré	45 x 178.5 x 417	32	1	4932479825	4058546376192	219,00	262,80
Douilles standard : 6 mm, 7 mm, 8 mm, 9 mm, 10 mm, 11 mm, 12 mm, 13 mm, 14 mm, 15 mm, 16 mm, 17 mm, 18 mm, 19 mm / Douilles profondes : 6 mm, 7 mm, 8 mm, 9 mm, 10 mm, 11 mm, 12 mm, 13 mm, 14 mm, 15 mm, 16 mm, 17 mm, 18 mm, 19 mm / Extension de 762 mm, extension de 152 mm / Adaptateur de tuyau universel							
Module vide cliquet et douilles 32 pcs	45 x 178.5 x 417	1	1	4932493663	4058546485344	39,00	46,80

## Module mousse douilles et cliquets 1/2"

- Conception à 90 dents avec un arc de 4° pour les espaces de travail restreints.
- FOUR FLAT™ les côtés de la douille pour empêcher le roulement.
- Conception entièrement métallique pour une durabilité maximale.



Designation	Dimension (mm)	Conditionné par	Quantité minimum	Réf	Code EAN	Prix tarif HT €	Prix tarif TTC €
Jeu de clés à cliquet et de douilles 1/2" avec mousse intégré	45 x 178.5 x 417	28	1	4932479826	4058546376208	249,00	298,80
Douilles standard : 10 mm, 11 mm, 12 mm, 13 mm, 14 mm, 15 mm, 16 mm, 17 mm, 18 mm, 19 mm, 20 mm, 21 mm, 22 mm, 23 mm, 24 mm / Douilles profondes : 10 mm, 11 mm, 12 mm, 13 mm, 14 mm, 15 mm, 16 mm, 17 mm, 18 mm, 19 mm / Extension 762 mm, extension 127 mm							
Module vide cliquet et douille 1/2" 28 pcs	45 x 178.5 x 417	1	1	4932493664	4058546485351	39,00	46,80

## Module mousse clés à cliquet MAX BITE™ à tête flexible

- Tête pivotante à 180° pour un meilleur accès aux espaces restreints.
- La poignée MAX BITE™ réduit les arrondis et le manque d'adhérence
- 144 positions de dents à cliquet donnant un arc de rotation de 2,5° permettant d'accéder aux espaces les plus étroits.
- Cliquets durables à double empiement pour une plus longue durée de vie du cliquet.
- Manche en I-Beam pour une prise en main confortable.



Designation	Dimension (mm)	Conditionné par	Quantité minimum	Réf	Code EAN	Prix tarif HT €	Prix tarif TTC €
Module mousse clés à cliquet tête flexible MAX BITE™	45 x 178.5 x 417	15	1	4932479829	4058546376239	399,00	478,80
8, 9, 10, 11, 12, 13, 14, 15, 16, 17, 18, 19, 20, 21, 22 mm							
Module vide clés à cliquet maxbite à tête flexible 15 pcs	45 x 178.5 x 417	1	1	4932493667	4058546513610	39,00	46,80

## Module servante clés MAX BITE™

- La poignée MAX BITE™ à extrémité ouverte réduit les arrondis et le dépouillement.
- Manche en I-Bear pour une prise en main confortable.
- Boîte décalée de 15° pour une meilleure accessibilité.
- Acier allié au chrome, chromé.



Designation	Dimension (mm)	Conditionné par	Quantité minimum	Réf	Code EAN	Prix tarif HT €	Prix tarif TTC €
Module mousse clés mixtes MAX BITE™	45 x 178.5 x 417	15	1	4932479827	4058546376215	199,00	238,80
8, 9, 10, 11, 12, 13, 14, 15, 16, 17, 18, 19, 20, 21, 22 mm							
Module vide clé mixte MaxBite 15 pcs	45 x 178.5 x 417	1	1	4932493665	4058546485368	39,00	46,80

## Module clés à cliquet MAX BITE™

- 144 positions de dents à cliquet offrant un arc de rotation de 2,5° permettant d'accéder aux espaces les plus étroits.
- Cliquets durables à double empiement pour une longue durée de vie du cliquet.
- La poignée MAX BITE™ à extrémité ouverte réduit les arrondis et le dépouillement.
- Manche en I-Beam pour une prise en main confortable.



Designation	Dimension (mm)	Conditionné par	Quantité minimum	Réf	Code EAN	Prix tarif HT €	Prix tarif TTC €
Module mousse clés à cliquet MAX BITE™	45 x 178.5 x 417	15	1	4932479828	4058546376222	299,00	358,80
8, 9, 10, 11, 12, 13, 14, 15, 16, 17, 18, 19, 20, 21, 22 mm							
Module vide set clé à cliquet maxbite 15 pcs	45 x 178.5 x 417	1	1	4932493666	4058546513603	39,00	46,80

## Module servante clés à molette

- Vis de réglage de précision pour des réglages précis et la mâchoire ne s'ouvre pas
- Revêtement chromé pour une protection contre la rouille et une durabilité accrue.
- Conception ergonomique de la poignée arrondie pour un ajustement confortable dans la main et moins de points de pression sur la paume.
- Conception de la tête fine pour atteindre des espaces restreints
- Les mâchoires parallèles ne s'ouvrent pas et n'endommagent pas les surfaces finies
- Les mâchoires parallèles ne s'ouvrent pas et n'endommagent pas les surfaces finies
- Trou pour lanière



Designation	Dimension (mm)	Conditionné par	Quantité minimum	Réf	Code EAN	Prix tarif HT €	Prix tarif TTC €
MODULE SERVANTE CLÉS À MOLETTE	45 x 178.5 x 417	3	1	4932492397	4058546417642	85,90	103,08
150mm, 200mm, 250mm							
Module vide pince multiprise 3 pcs	45 x 178.5 x 417	1	1	4932493674	4058546508340	39,00	46,80

## Module douilles à choc 1/4"

Designation	Conditionné par	Quantité minimum	Réf	Code EAN	Prix tarif HT €	Prix tarif TTC €
MODULE DOUILLES À CHOC LONGUES 1/4" 17 PC	17	1				
Douilles longues SHOCKWAVE™ IMPACT DUTY 1/4" : 4/4.5/5.5/6/7/8/9/10/11/12/13mm, porte-embout magnétique 152 mm, porte embout magnétique 305 mm, set embouts de vissage 32 pcs, adaptateur 1/4" Hex - 1/4 carré, adaptateur 1/4 carré - 1/4" hex, mousse 417x177mm			4932493386	4058546482572	149,00	178,80
Module mousse douille longue 1/4". Taille 417x177mm	1	1	4932493385	4058546482565	44,90	53,88



## Module douilles à choc 3/8"

Designation	Conditionné par	Quantité minimum	Réf	Code EAN	Prix tarif HT €	Prix tarif TTC €
MODULE DOUILLE À CHOC 3/8 - 23 PCS	23	1				
① Douilles courtes 3/8" SHOCKWAVE™ IMPACT DUTY : 6/7/8/9/10/11/12/13/14/15/16/17/18/19/20/21/22mm, extension de douille 150 mm, extension 250 mm, adaptateur carré 3/8" - carré 1/4", adaptateur carré 3/8" - carré 1/2", joint 3/8", adaptateur carré 3/8" - hex 1/4", module mousse 417x177mm			4932493388	4058546482596	179,00	214,80
MODULE DOUILLE À CHOC LONGUES 3/8-23 PC	23	1				
② Douilles longues 3/8" SHOCKWAVE™ IMPACT DUTY : 6/7/8/9/10/11/12/13/14/15/16/17/18/19/20/21/22mm, extension 150 mm, extension 250 mm, adaptateur carré 3/8" - carré 1/4", adaptateur carré 3/8" - carré 1/2", joint 3/8", adaptateur carré 3/8" - Hex 1/4", module mousse 417x177mm			4932493390	4058546482619	199,00	238,80
Module mousse douille courte 3/8". Taille 417 x 177 mm	1	1	4932493387	4058546482589	44,90	53,88
Module douille longue 3/8". Taille 417 x 177 mm	1	1	4932493389	4058546482602	44,90	53,88



## Module douille à choc 1/2"

Designation	Conditionné par	Quantité minimum	Réf	Code EAN	Prix tarif HT €	Prix tarif TTC €
MODULE DOUILLE À CHOC 1/2 - 32 PCS	32	1				
① Douilles courtes 1/2 SHOCKWAVE™ IMPACT DUTY : 8/9/10/11/12/13/14/15/16/17/18/19/20/21/22/23/24/25/26/27/28/29/30/32mm, Set automobile 1/2" : 17/19/21mm, extension 150 mm, extension 250 mm adaptateur carré 1/2" - carré 3/8", adaptateur carré 1/2" - carré 3/4", joint 1/2" module base plastique 417mm x 536 mm			4932493392	4058546482633	349,00	418,80
MODULE DOUILLE À CHOC LONGUE 1/2 - 34 PC	34	1				
② Douilles longues 1/2" SHOCKWAVE™ IMPACT DUTY : 8/9/10/11/12/13/14/15/16/17/18/19/20/21/22/23/24/25/26/27/28/29/30/32/33/36mm, Set automobile 1/2" : 17/19/21mm, extension 150 mm, extension 250 mm, adaptateur carré 1/2" - carré 3/8", adaptateur carré 1/2" - carré 3/4", joint 1/2", module avec une base plastique 417x536mm			4932493394	4058546482657	429,00	514,80
Module de remplacement à base plastique pour douilles courtes 1/2". Taille 417 x 536 mm	1	1	4932493391	4058546482626	89,90	107,88
Module de remplacement à base plastique pour douilles longues 1/2". Taille 417 x 536 mm	1	1	4932493393	4058546482640	89,90	107,88



## Module douilles à choc 3/4"

Designation	Conditionné par	Quantité minimum	Réf	Code EAN	Prix tarif HT €	Prix tarif TTC €
MODULE DOUILLE À CHOC 3/4 - 12 PCS	12	1				
① Douilles courtes 3/4" SHOCKWAVE™ IMPACT DUTY : 22/24/27/30/32/33/36mm, extension 150 mm, extension 250 mm, adaptateur carré 3/4" - carré 1/2", joint 3/4", adaptateur carré 3/4" - carré 1", module avec une base plastique 417x355mm			4932493396	4058546482671	329,00	394,80
MODULE DOUILLE À CHOC LONGUE 3/4 - 12 PCS	12	1				
② Douilles longues 3/4" SHOCKWAVE™ IMPACT DUTY : 22/24/27/30/32/33/36mm, extension 150 mm, extension 250 mm, adaptateur carré 3/4" - carré 1/2", joint 3/4", adaptateur carré 3/4" - carré 1", module avec une base plastique 417x355mm			4932493398	4058546482695	379,00	454,80
Module de remplacement à base plastique pour douilles courtes 3/4". Taille 417 x 536 mm	1	1	4932493395	4058546482664	89,90	107,88
Module de remplacement avec une base plastique pour les douilles longues 3/4". Taille 417 x 355 mm	1	1	4932493397	4058546482688	89,90	107,88



## MODULE VIDE POUR SERVANTE

NOUVEAU

- La haute densité de la mousse améliore la durabilité et la résistance à l'abrasion.
- Identification rapide et facile des outils et accessoires grâce au fond rouge
- Module découpée au laser pour maximiser l'espace de la servante de 117 cm
- Idéal pour ranger douilles supplémentaires, des accessoires, des vis et autres petites pièces.

Designation	Dimension (mm)	Conditionné par	Quantité minimum	Réf	Code EAN	Prix tarif HT €	Prix tarif TTC €
① MODULE VIDE 1/3 POUR SERVANTE 117CM	45 x 178.5 x 78	1	1	4932492389	4058546417567	18,90	22,68
② MODULE VIDE 3/3 POUR SERVANTE 117CM	45 x 536 x 78	1	1	4932492390	4058546417574	29,90	35,88
③ MODULE VIDE 165MM SERV78	45 x 165 x 496	1	1	4932493635	4058546485061	39,00	46,80
④ MODULE VIDE 115MM SERV78	45 x 115 x 496	1	1	4932493636	4058546485078	34,90	41,88



# PACKOUT™

**LE PLUS POLYVALENT  
ET LE PLUS DURABLE**

SYSTÈME DE RANGEMENT MODULAIRE



**SCANNEZ  
MAINTENANT POUR  
CONSTRUIRE  
VIRTUELLEMENT  
VOTRE SYSTÈME  
PACKOUT™**

## PACKOUT™ 3 pièces

- Packout Trolley Box
- Packout coffret large
- Packout Coffret



Contenu	Conditionné par	Quantité minimum	Réf	Code EAN	Prix tarif HT €	Prix tarif TTC €
1 Packout™ Trolley Box, 1 Packout™ Coffret large, 1 Packout™ coffret	3	1	4932464244	4058546221898	399,00	478,80



## Kit de transport PACKOUT™

- Contient un plateau de travail PACKOUT™, un coffret 2 tiroirs PACKOUT™, un coffret 3 tiroirs PACKOUT™, un trolley plat PACKOUT™
- facile à déplacer sur le lieu de travail
- Les outils sont toujours à portée de main
- fait partie du système PACKOUT™



Designation	Dimension (mm)	Conditionné par	Quantité minimum	Réf	Code EAN	Prix tarif HT €	Prix tarif TTC €
PACKOUT™ KIT SERVANTE MOBILE	972 x 620 x 480	4	1	4932492892	4058546477639	549,00	658,80

## PACKOUT™ 3 pièces

- 1 x PACKOUT™ trolley box
- 1 x PACKOUT™ Boîte à outils à 2 tiroirs
- 1 x PACKOUT™ slim organiser



Designation	Conditionné par	Quantité minimum	Réf	Code EAN	Prix tarif HT €	Prix tarif TTC €
PACKOUT™ starter set 1 x PACKOUT™ trolley box, 1 x PACKOUT™ boîte à outils 2 tiroirs, 1 x PACKOUT™ slim organiser	3	1	4932479957	4058546377519	419,00	502,80

## Trolley PACKOUT™

- Fait partie du système de stockage modulaire PACKOUT™
- Construit avec des polymères résistants aux chocs pour la durabilité du chantier
- Capacité de poids de 113 kg
- Poignée d'extension de qualité industrielle
- Roues de diamètre 228 mm pour tous les terrains
- IP 65: joint d'étanchéité pour protéger contre la pluie et la poussière
- Coins renforcés en métal
- Point de verrouillage renforcé en métal
- Plateau organisateur intérieur
- Emplacement de montage pour le ONE-KEY™ TICK™

Designation	Dimension (mm)	Conditionné par	Quantité minimum	Réf	Code EAN	Prix tarif HT €	Prix tarif TTC €
Trolley Packout™	650 x 561 x 472	1	1	4932464078	4058546220235	199,00	238,80



## Trolley métal PACKOUT™

- 2 éléments de montage PACKOUT™ pour plus d'option de rangement
- Emplacements intégrés pour les outils longs, comme des niveaux
- Capacité maximale de 180 Kg
- Roues intégrées de 25 cm pour un passage facilité dans les encadrements de porte
- Base pliable pour faciliter le rangement du trolley
- fait partie du système de stockage modulaire PACKOUT™
- Construction en polymère résistant aux impacts pour une meilleure durabilité sur les chantiers



Designation	Dimension (mm)	Conditionné par	Quantité minimum	Réf	Code EAN	Prix tarif HT €	Prix tarif TTC €
Trolley métal PACKOUT™	290 x 1200 x 510	1	1	4932472131	4058546325275	259,00	310,80



## Trolley plat PACKOUT™

- Capacité de poids 113 Kg
- Roues durables pour un roulage facile même chargé
- Inclus 1 frein et 2 blocages sur les roues pour bloquer le trolley et connecter des coffrets et sacs PACKOUT™
- Fait partie du système de stockage modulaire PACKOUT™



Designation	Dimension (mm)	Conditionné par	Quantité minimum	Réf	Code EAN	Prix tarif HT €	Prix tarif TTC €
Trolley plat PACKOUT™	193 x 620 x 480	1	1	4932471068	4058546286965	129,00	154,80



## Caisse roulante PACKOUT™

- Dual Stack Top permet de transporter 2 PACKOUT™ sur le chantier
- Roues tout-terrain de 23 cm pour rouler facilement sur les terrains accidentés des chantiers.
- La poignée d'extension de qualité industrielle supporte jusqu'à 113 kg.
- Le joint du couvercle de protection permet d'éviter que les outils soient endommagés par l'eau et les débris du chantier.
- Grand capacité de rangement pour les gros outils électrique et les matériaux de chantier
- Construction en polymère résistant aux impacts pour une meilleure durabilité sur les chantiers
- Fait partie du système de rangement modulaire PACKOUT™



Designation	Dimension (mm)	Conditionné par	Quantité minimum	Réf	Code EAN	Prix tarif HT €	Prix tarif TTC €
Caisse roulante PACKOUT™	401 x 965 x 609	1	1	4932478161	4058546340940	299,00	358,80



## PACKOUT™ Box

- Fait partie du système de stockage modulaire PACKOUT™
- Construit avec des polymères résistants aux chocs pour la durabilité du chantier
- IP 65: joint d'étanchéité pour protéger contre la pluie et la poussière
- Coins renforcés en métal
- Point de verrouillage renforcé en métal
- Plateau organisateur intérieur
- Emplacement de montage pour le ONE-KEY™ TICK™
- Poignée supérieure renforcée en métal pour faciliter le transport (uniquement sur la grande boîte)



Designation	Dimension (mm)	Conditionné par	Quantité minimum	Réf	Code EAN	Prix tarif HT €	Prix tarif TTC €
① Packout Large Box	282 x 561 x 411	1	1	4932464079	4058546220242	99,00	118,80
② Packout™ Box	165 x 561 x 411	1	1	4932464080	4058546220259	89,90	107,88



## Coffret PACKOUT™ XL

- Grand capacité de rangement pour les gros outils électrique tels que les scies à ruban, les meuleuses d'angles et les marteaux
- Capacité total de 45kg
- Fait partie du système de rangement modulaire PACKOUT™
- Construction en polymère résistant aux impacts pour une meilleure durabilité sur les chantiers
- IP 65: joint d'étanchéité pour protéger contre la pluie et les débris de chantier
- Coin renforcer au métal
- Plateau de rangement intérieur pour les petits accessoires
- Emplacement de montage pour ONE-KEY™ TICK™



Designation	Dimension (mm)	Conditionné par	Quantité minimum	Réf	Code EAN	Prix tarif HT €	Prix tarif TTC €
Coffret PACKOUT™ XL	422 x 554 x 394	1	1	4932478162	4058546340957	159,00	190,80



## PACKOUT™ BOX 4 TIROIRS

NOUVEAU

- Accès facile aux articles stockés, même avec d'autres boîtes PACKOUT™ empilées sur le dessus.
- Les glissières à billes en acier supportent jusqu'à 11 kg de poids par tiroir.
- Des séparateurs à réglage rapide dans chaque tiroir permettent de personnaliser entièrement la disposition pour une meilleure organisation.
- La barre de sécurité verrouillable empêche l'ouverture involontaire des tiroirs pendant le transport.
- Permet de verrouiller les tiroirs avec un cadenas pour la protection contre le vol.
- Fabriqué avec des polymères résistants aux chocs et des coins renforcés en métal pour une meilleure durabilité sur le chantier.
- Appartient au système de stockage modulaire PACKOUT™.



Designation	Dimension (mm)	Conditionné par	Quantité minimum	Réf	Code EAN	Prix tarif HT €	Prix tarif TTC €
PACKOUT™ BOX 4 TIROIRS	363 x 564 x 414	1	1	4932493189	4058546480608	279,00	334,80



## Coffret 3 tiroirs PACKOUT™

- Le coffret 3 tiroirs PACKOUT™ permet d'accéder facilement à vos outils, même lorsqu'ils sont placés au bas de votre système PACKOUT™
- Les glissières à billes en acier supportent jusqu'à 11 kg de poids par tiroir
- La barre de sécurité verrouillable empêche l'ouverture indésirable des tiroirs pendant le transport et permet de fermer les tiroirs avec un cadenas.
- Chaque boîte est livrée avec un ensemble de diviseurs à réglage rapide qui permettent aux utilisateurs de personnaliser entièrement la disposition des tiroirs pour une meilleure organisation.
- Coins avec des renforts en métal
- Construit avec des polymères résistants aux chocs pour une meilleure durée de vie sur chantier.
- Fait partie du système PACKOUT™



Designation	Dimension (mm)	Conditionné par	Quantité minimum	Réf	Code EAN	Prix tarif HT €	Prix tarif TTC €
PACKOUT™ Coffret 3 tiroirs	363 x 564 x 414	1	1	4932472130	4058546325268	229,00	274,80

## Coffret 2 tiroirs PACKOUT™

- Le coffret 2 tiroirs PACKOUT™ permet d'accéder facilement à vos outils, même lorsqu'ils sont placés au bas de votre système PACKOUT™
- Les glissières à billes en acier supportent jusqu'à 11 kg de poids par tiroir
- La barre de sécurité verrouillable empêche l'ouverture indésirable des tiroirs pendant le transport et permet de fermer les tiroirs avec un cadenas.
- Chaque boîte est livrée avec un ensemble de diviseurs à réglage rapide qui permettent aux utilisateurs de personnaliser entièrement la disposition des tiroirs pour une meilleure organisation.
- Coins avec des renforts en métal
- Construit avec des polymères résistants aux chocs pour une meilleure durée de vie sur chantier.
- Fait partie du système PACKOUT



Designation	Dimension (mm)	Conditionné par	Quantité minimum	Réf	Code EAN	Prix tarif HT €	Prix tarif TTC €
PACKOUT Coffret 2 tiroirs	363 x 564 x 414	1	1	4932472129	4058546325251	199,00	238,80

## PACKOUT™ BOX TIROIR 2+1

NOUVEAU

- Accès facile aux articles stockés, même avec d'autres boîtes PACKOUT™ empilées sur le dessus.
- Les glissières à billes en acier supportent jusqu'à 11 kg de poids par tiroir.
- Des séparateurs à réglage rapide dans chaque tiroir permettent de personnaliser entièrement la disposition pour une meilleure organisation.
- La barre de sécurité verrouillable empêche l'ouverture accidentelle des tiroirs pendant le transport.
- Permet de verrouiller les tiroirs avec un cadenas pour la protection contre le vol.
- Fabriqué avec des polymères résistants aux chocs et des coins renforcés en métal pour une meilleure durabilité sur le chantier.
- Fait partie du système de stockage modulaire PACKOUT™.



Designation	Dimension (mm)	Conditionné par	Quantité minimum	Réf	Code EAN	Prix tarif HT €	Prix tarif TTC €
PACKOUT™ BOX TIROIR 2+1	363 x 564 x 414	1	1	4932493190	4058546480615	259,00	310,80

## Caisson PACKOUT™

- Possibilité de l'empiler sur les boîtes PACKOUT™
- possibilité d'accrocher le caisson au plateau de montage PACKOUT™
- Option de montage sécurisé grâce aux clips de montage PACKOUT™ sur le fond et à l'arrière du caisson
- Un accès facile de la porte aux outils à l'intérieur du caisson. De plus la porte peut être ouverte vers l'intérieur du caisson pour utilisation facile et confortable.
- Capacité : 22kg
- Construit avec des polymères résistants aux chocs
- fait partie du système de stockage modulaire PACKOUT™



Designation	Dimension (mm)	Conditionné par	Quantité minimum	Réf	Code EAN	Prix tarif HT €	Prix tarif TTC €
Caisson PACKOUT™	381 x 508 x 381	1	1	4932480623	4058546409081	199,00	238,80

## PACKOUT™ Organiseur

- Fait partie du système de stockage modulaire PACKOUT™
- Construit avec des polymères résistants aux chocs pour la durabilité du chantier
- L'intérieur comporte 10 bacs amovibles et montables qui peuvent être montés sur des matériaux de chantier courants pour un accès facile
- IP 65: joint d'étanchéité pour protéger contre la pluie et la poussière
- Système conçu pour éviter le transfert de contenu entre les paniers pendant le transport



Designation	Dimension (mm)	Conditionné par	Quantité minimum	Réf	Code EAN	Prix tarif HT €	Prix tarif TTC €
Packout™ organisateur	117 x 500 x 386	1	1	4932464082	4058546220273	73,90	88,68

## PACKOUT™ Organiseur Compact

- Fait partie du système de stockage modulaire PACKOUT™
- Fait partie du système de stockage modulaire PACKOUT™
- L'intérieur comprend 5 bacs amovibles et montables qui peuvent être montés sur des matériaux de chantier courants pour un accès facile.
- IP 65: joint d'étanchéité pour protéger contre la pluie et la poussière
- Système évitant le transfert de contenu entre les paniers pendant le transport.



Designation	Dimension (mm)	Conditionné par	Quantité minimum	Réf	Code EAN	Prix tarif HT €	Prix tarif TTC €
Packout™ compact organisateur	117 x 249 x 386	1	1	4932464083	4058546220280	44,90	53,88

## PACKOUT™ Organiseur Slim

- Fait partie du système de stockage modulaire PACKOUT™
- Construction en polymère résistant aux impacts pour une meilleure durabilité sur les chantiers
- L'intérieur contient 2 bacs larges et 8 petits bacs. Tous les bacs sont amovibles
- Bacs de transport empêchant le contenu des bacs de migrer entre les bacs pendant le transport.
- IP 65 pour protéger contre la pluie et la poussière.



Designation	Dimension (mm)	Conditionné par	Quantité minimum	Réf	Code EAN	Prix tarif HT €	Prix tarif TTC €
Packout Slim Organiseur	64 x 500 x 414	1	1	4932471064	4058546286927	59,90	71,88

## PACKOUT™ Organiseur Compact Slim

- Fait partie du système de stockage modulaire PACKOUT™
- Construction en polymère résistant aux impacts pour une meilleure durabilité sur les chantiers
- L'intérieur contient 5 bacs larges et 4 petits bacs. Tous les bacs sont amovibles
- Joints autour des bacs pour empêcher le transfert de contenu d'un bac à l'autre pendant le transport
- IP 65: joint d'étanchéité pour protéger contre la pluie et la poussière



Designation	Dimension (mm)	Quantité minimum	Conditionné par	Réf	Code EAN	Prix tarif HT €	Prix tarif TTC €
Packout Compact Slim Organiseur	64 x 249 x 411	1	1	4932471065	4058546286934	39,90	47,88

## Packout™ organisateur profond

- 50% plus profond que le Packout organisateur standard. Idéal pour y ranger des machines, des batteries, des chargeurs ou des gros raccords
- Diviseurs ajustables pour adapter à tous les besoins
- Capacité total de 22 Kg
- Fait partie du système de stockage modulaire Packout
- Construit en polymère résistant aux impacts pour une meilleure durabilité sur les chantiers
- IP 65: joint d'étanchéité pour protéger contre la pluie et la poussière



Designation	Dimension (mm)	Conditionné par	Quantité minimum	Réf	Code EAN	Prix tarif HT €	Prix tarif TTC €
PACKOUT™ organisateur profond	178 x 507 x 386	1	1	4932478625	4058546348182	89,90	107,88



## Caisse PACKOUT™

- Options d'empilement polyvalente: verticale et horizontale
- Capacité de poids 22 Kg
- Grande capacité de rangement pour tous type d'outils
- D'autres éléments PACKOUT™ peuvent être empilés sur la caisse
- Fait partie de la gamme de rangement PACKOUT™



Designation	Dimension (mm)	Conditionné par	Quantité minimum	Réf	Code EAN	Prix tarif HT €	Prix tarif TTC €
Caisse PACKOUT™	251 x 475 x 389	1	1	4932471724	4058546296230	69,90	83,88



## Glacière rigide PACKOUT™

- Double isolation premium pour garder les aliments froids jusqu'à 30 heures
- Revêtement alimentaire anti-fuite IP 65 protège le contenu contre les éléments extérieurs.
- Décapsuleur intégré
- Plateau amovible pour ranger des éléments séparément et isolés de la glace
- 15 litres de capacité
- Construction en polymère résistant aux impacts pour une meilleure durabilité sur les chantiers
- Fait partie du système de stockage modulaire PACKOUT™



Designation	Dimension (mm)	Conditionné par	Quantité minimum	Réf	Code EAN	Prix tarif HT €	Prix tarif TTC €
Glacière rigide PACKOUT™	330 x 249 x 411	1	1	4932471722	4058546296216	129,00	154,80



## PACKOUT™ Coffret vertical

- Diviseurs à réglage rapide - permettent aux utilisateurs de stocker et d'organiser des outils et des pièces de différentes tailles
- Idéal pour ranger des outils électroportatifs, comme des scies circulaires, meuleuses et visseuses
- Capacité de 34 Kg
- Construit avec des matériaux polymères résistants aux chocs
- IP 65: joint d'étanchéité pour protéger contre la pluie et la poussière
- Fait partie du système de stockage modulaire PACKOUT™



Designation	Dimension (mm)	Conditionné par	Quantité minimum	Réf	Code EAN	Prix tarif HT €	Prix tarif TTC €
PACKOUT™ Coffret vertical	330 x 249 x 411	1	1	4932471723	4058546292232	89,90	107,88



## PACKOUT™ Glacière XL

- La double isolation de qualité supérieure maintient le contenu au froid jusqu'à 5 jours.
- Le revêtement étanche de qualité alimentaire IP 65 empêche les fuites et protège le contenu des débris et de la poussière.
- Capacité de 38 litres.
- Plateau amovible permettant de ranger séparément les objets personnels pour les maintenir en hauteur au-dessus de l'eau glacée.
- Décapsuleur intégré.
- Construit avec des polymères résistants aux chocs pour une durabilité sur le chantier.
- Fait partie du système de stockage modulaire PACKOUT™.



Designation	Dimension (mm)	Conditionné par	Quantité minimum	Réf	Code EAN	Prix tarif HT €	Prix tarif TTC €
PACKOUT™ GLACIERE XL	432 x 584 x 406	1	1	4932478648	4058546348410	299,00	358,80



## Système d'étagères PACKOUT™

- Les rails de montage E-Track peuvent être fixés au mur des véhicules, des magasins ou des garages pour une polyvalence ultime.
- Conception à dégagement rapide pour faciliter le montage, le réglage de la hauteur et le retrait des étagères
- Chaque étagère supporte jusqu'à 22 kg
- Cadre métallique renforcé
- Construction en polymère résistant aux chocs.
- Fait partie du système PACKOUT



Designation	Dimension (mm)	Conditionné par	Quantité minimum	Réf	Code EAN	Prix tarif HT €	Prix tarif TTC €
① PACKOUT™ kit étagère (2 étagères + E-track)	508 x 546 x 447	4	1	4932472127	4058546325237	199,00	238,80
② PACKOUT™ étagère individuelle	99 x 533 x 422	1	1	4932478711	4058546349042	79,90	95,88
③ Support 50cm pour PACKOUT™ étagère - 2pcs	25 x 90 x 508	2	1	4932478996	4058546362782	34,90	41,88



## Plateau de montage PACKOUT™

- De multiples possibilités de montage
- Change le PACKOUT™ en rangement stationnaire
- Capacité de poids au mur 4-5 kg
- Capacité de poids au sol 22 kg
- Compatible avec tous les éléments PACKOUT™
- Construit avec du polymère résistant aux chocs

Designation	Dimension (mm)	Conditionné par	Quantité minimum	Réf	Code EAN	Prix tarif HT €	Prix tarif TTC €
① Plateau de montage PACKOUT™	28 x 594 x 467	1	1	4932471638	4058546295370	49,90	59,88
② Plateau de montage compact PACKOUT™	25 x 254 x 508	1	1	4932480621	4058546409067	29,90	35,88
③ Plateau de montage PACKOUT™ XL	25 x 762 x 508	1	1	4932480622	4058546409074	59,90	71,88



## Plateau de travail ajustable PACKOUT™

- Surface contreplaquée marine permet d'être utilisé pour des travaux d'assemblage légers, écrire, dessiner ou travailler avec un ordinateur portable
- Surface conçue pour accueillir un étau et pour recevoir des matériaux plus larges
- Capacité de 22 Kg
- Fait partie du système de stockage modulaire PACKOUT™
- Construction en polymère résistant aux impacts pour une meilleure durabilité sur les chantiers



Designation	Dimension (mm)	Conditionné par	Quantité minimum	Réf	Code EAN	Prix tarif HT €	Prix tarif TTC €
Plateau de travail ajustable PACKOUT™	53 x 607 x 389	1	4	4932472128	4058546325244	69,90	83,88



## Plateau d'outils PACKOUT™

- Organisation supplémentaire flexible
- Connectivité modulaire avec les composants PACKOUT™ : empilez-les et rangez-les dans d'autres boîtes à outils PACKOUT™.
- S'adapte à l'intérieur de : PACKOUT™ Large Box, PACKOUT™ Trolley Box, PACKOUT™ XL Tool Box, PACKOUT™ Rolling Tool Chest.
- La poignée supérieure permet un transport facile
- Comprend des diviseurs à réglage rapide pour un rangement personnalisé.
- Capacité de 11Kg
- Fait partie du système de rangement modulaire PACKOUT™.



Designation	Dimension (mm)	Conditionné par	Quantité minimum	Réf	Code EAN	Prix tarif HT €	Prix tarif TTC €
Plateau d'outils PACKOUT™	127 x 503 x 297	1	1	4932480625	4058546409104	54,90	65,88

## PACKOUT™ Séparateur

- Séparez la caisse PACKOUT™ en plusieurs zones de stockage.
- L'aile arrière permet aux produits PACKOUT™ de demi-largeur de reposer sur le dessus de la caisse.
- Perforations de montage pour la fixation de chargeurs et d'autres éléments.
- Fait partie du système de rangement modulaire PACKOUT™.



Designation	Dimension (mm)	Conditionné par	Quantité minimum	Réf	Code EAN	Prix tarif HT €	Prix tarif TTC €
PACKOUT™ Séparateur	234 x 330 x 94	1	1	4932480624	4058546409098	19,90	23,88

## Adaptateur PACKOUT™ pour HD BOX

- Adaptateur PACKOUT™ pour coffret HD-Box



Description	Dimension (mm)	Conditionné par	Quantité minimum	Réf	Code EAN	Prix tarif HT €	Prix tarif TTC €
Adaptateur PACKOUT™ pour HD BOX	117 x 500 x 386	1	1	4932464081	4058546220266	39,90	47,88

## Inserts mousse PACKOUT™

- entièrement configurable - l'insert mousse permet d'adapter le packout à son besoin en découpant la mousse pour créer les rangements de outils
- Meilleure protection des outils
- Rangement optimisé - permet un accès plus facile aux outils
- Ref. 4932471428: conçu pour les deux coffrets PACKOUT™ - Packout™ Coffret (4932464080) & Packout™ coffret large(4932464079).
- Ref. 4932464078: Conçu pour le trolley PACKOUT™ (4932464078).



Designation	Conditionné par	Quantité minimum	Réf	Code EAN	Prix tarif HT €	Prix tarif TTC €
Insert mousse PACKOUT™	2	1	4932471428	4058546290566	19,90	23,88
Insert mousse pour Trolley PACKOUT™	1	1	4932471927	4058546298265	59,90	71,88
Insert en mousse pour les boîtes à outils à tiroirs PACKOUT™	2	1	4932479157	4058546369514	19,90	23,88

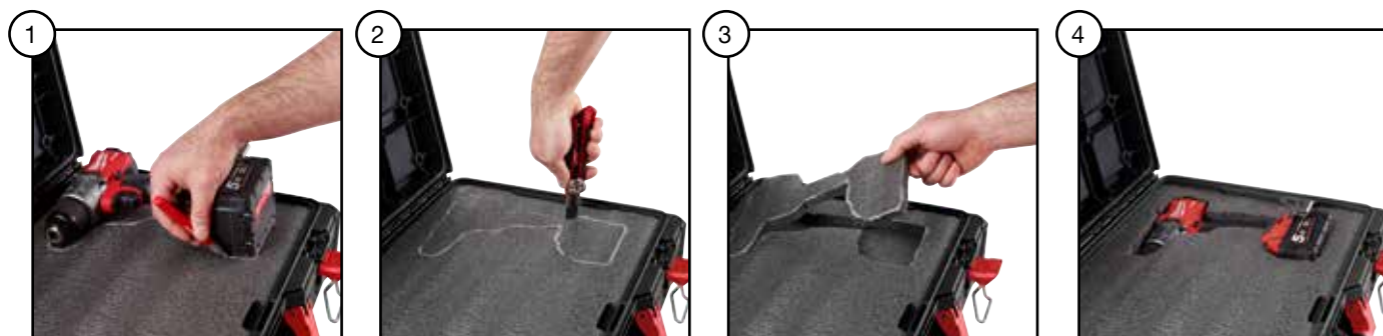

## Petit Module Tiroir PACKOUT™

NOUVEAU

- Complètement personnalisable - module mousse permet une personnalisation de vos rangements avec une découpe en forme des outils pour les ranger et les protéger.
- Personnaliser vos modules en 4 étapes :
  - Tracer la forme du produit avec un marqueur INKZALL™
  - Utiliser un couteau pour couper les lignes
  - Retirer les couches de module pour une profondeur souhaitée
  - Placer l'outil dans le module
- Contient : 2 modules correspondent à la taille des PACKOUT BOX 4 TIROIRS, et PACKOUT™ BOX TIROIR 2+1 (4932493190), 2 modules correspondent à la taille des PACKOUT™ BOX TIROIR 2+1 (4932493190)

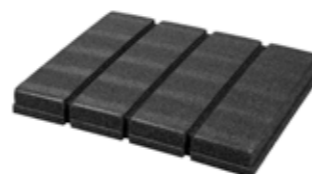

Designation	Dimension (mm)	Conditionné par	Quantité minimum	Réf	Code EAN	Prix tarif HT €	Prix tarif TTC €
Petit Module Tiroir PACKOUT™	91 x 414 x 318	2	1	4932493993	4058546511531	21,90	26,28

## Inserts PACKOUT™

- Inserts amovibles pour coffrets et organisateurs PACKOUT™
- Référence 4932478298: plateau de rangement conçus pour intégrer le coffret PACKOUT™ (4932464078) et le coffret large (4932464079)
- Référence 4932478299: set de plateaux de rangement conçus pour le coffret PACKOUT™ (4932464080)
- Référence 4932478300: set de boîtes de rangement conçues pour l'organiseur PACKOUT™ (4932464082) et l'organiseur compact PACKOUT™ (4932464083)
- Référence 4932478301: set de boîtes de rangement conçues pour l'organiseur slim PACKOUT™ (4932471064) et l'organiseur slim compact (4932471065).

Designation	Conditionné par	Quantité minimum	Réf	Code EAN	Prix tarif HT €	Prix tarif TTC €
① Plateau PACKOUT™ Trolley et coffret large	1	1	4932478298	4058546344757	8,00	9,60
② Plateau amovible pour PACKOUT™ coffret	4	1	4932478299	4058546344764	11,00	13,20
③ Bac PACKOUT™ organisateur simple et compact	5	1	4932478301	4058546344788	6,50	7,80
④ Bac PACKOUT™ organisateur et compact	5	1	4932478300	4058546344771	6,50	7,80
⑤ Diviseurs pour coffret PACKOUT™ 3 tiroirs	8	1	4932479104	4058546368982	14,90	17,88
⑥ Séparateurs de tiroirs pour la boîte à outils PACKOUT™ 2 tiroirs	8	1	4932479105	4058546368999	14,90	17,88



## Module PACKOUT™ clés mixte MAX BITE™ et pinces

NOUVEAU

- Poignée MAXBITE™ a une extrémité ouverte pour une meilleure prise sur les boulons arrondis
- Poignée arrondi I-Beam pour une prise en main confortable
- Étiquettes remplis à l'encre pour une meilleure visibilité.
- Mâchoires à rainure en V avec profil pour une prise en main plus ferme, un ajustement précis et une réduction des glissements.
- Toutes les pinces ont un durcissement spécial des dents - 64 HRC - pour une meilleure durabilité et résistance des dents
- Correspond parfaitement aux tiroirs des coffrets tiroirs PACKOUT™
- Tailles gravées au laser pour s'adapté parfaitement aux outils storage



Designation	Conditionné par	Quantité minimum	Réf	Code EAN	Prix tarif HT €	Prix tarif TTC €
Module servante clés mixte MAX BITE™ et pinces - 19 pièces	19	1	4932493339	4058546482107	319,00	382,80
Combinaison de clés de 8mm, 9mm, 10mm, 11mm, 12mm, 13mm, 14mm, 15mm, 16mm, 17mm, 18mm, 19mm, 20mm, 21mm and 22 mm ; Pince à bec long de 210 mm; Pince coupante diagonale 160 mm; Pince multiprise 200 mm; clé à molette 150 mm						

## PACKOUT™ MODULE VDE ELECTRICIEN 10PC

NOUVEAU

- Testé à 10 000 volts et garanti à 1 000 volts.
- Effet de levier optimal pour un travail facile et sans effort.
- Jusqu'à 60 % de puissance en moins lors de la coupe.
- Revêtement isolé mince pour les applications électriques dans les espaces restreints.
- Poignée Tri-Lobe pour une puissance de rotation maximale.
- Poignée antiroulis.
- Mousse de première qualité pour une plus grande durabilité, tailles découpées au laser pour une identification facile et rapide des tailles et fond rouge pour identifier rapidement les outils manquants.



Designation	Conditionné par	Quantité minimum	Réf	Code EAN	Prix tarif HT €	Prix tarif TTC €
-------------	-----------------	------------------	-----	----------	-----------------	------------------

PACKOUT™ MODULE VDE ELECTRICIEN 10PC	10	1	4932493637	4058546485085	269,00	322,80
--------------------------------------	----	---	------------	---------------	--------	--------

Pince à dénuder isolée 160 mm (4932464573), Pince bec long isolée 205 mm (4932464564), Pince coupante diagonale isolée 160 mm (4932464567), pince universelle isolée 180 mm (4932464572), Tournevis Tri-lobé VDE, plat 0,5X3X100 (4932478713), Tester 0,5X3X65 (4932478719), Tournevis Tri-lobé VDE PZ1 X80 (4932478725), Tournevis Tri-lobé VDE PZ2 X100 (4932478726), Tournevis Tri-lobé VDE, plat 0,8X4X100 (4932478715), Tournevis Tri-lobé VDE, plat 1,0X5,5X125 (4932478716)

## PACKOUT™ MODULE TOURNEVIS PINCES 10PC

NOUVEAU

- La poignée ergonomique tri-lobé est optimisée pour un confort maximal de l'utilisateur et est idéale pour les applications à couple élevé.
- L'identification visuelle permanente de l'outil permet aux utilisateurs d'identifier facilement le bon élément pour plusieurs applications.
- Les pointes magnétiques renforcées offrent une durabilité et une retenue maximale des fixations.
- Transmission maximale de la puissance pour un effet de levier optimal et un travail facile et sans effort.
- Conception de la tête douce au toucher grâce à des bords arrondis pour éviter les blessures aux mains.
- Mousse de haute qualité pour une plus grande durabilité, tailles découpées au laser pour une identification facile et rapide des tailles et fond rouge pour identifier rapidement les outils manquants.



Designation	Conditionné par	Quantité minimum	Réf	Code EAN	Prix tarif HT €	Prix tarif TTC €
-------------	-----------------	------------------	-----	----------	-----------------	------------------

PACKOUT™ MODULE TOURNEVIS PINCES 10PC	10	1	4932493638	4058546485092	239,00	286,80
---------------------------------------	----	---	------------	---------------	--------	--------

Pince multiprise - 250 mm (4932492459), Pince universelle - 180 mm (4932492462), Pince à bec long - 205 mm (4932492465), Pince coupante diagonale - 160 mm (4932492463), Tournevis PZ1 x 100 (4932471791), Tournevis PZ2 x 125 (4932471793), Tournevis SL 0,5 x 3 x 75 (4932471775), Tournevis SL 0,8 x 4 x 100 (4932471778), Tournevis SL 1,0 x 5,5 x 125 (4932471779), Tournevis SL 1,2x6,5x125 (4932471781)

## PACKOUT™ MODULE PLOMBIER 8PC

NOUVEAU

- Pince multiprise : Des dents sur les 2 mâchoires pour un maximum d'adhérence et durcie par induction pour un verrouillage de denture automatique
- Pinces : Bords durcis par induction pour une plus longue durée de vie.
- Scie à métaux : Outil avec changement de lame 10 fois plus rapide
- Mini coupe-tube en cuivre : Rouleaux de chrome pour améliorer la durabilité et la performance
- Module premium pour une plus longue durabilité, tailles gravés au laser et uen identification rapide de la taille avec un fond rouge pour identifier rapidement les outils manquants.



Designation	Conditionné par	Quantité minimum	Réf	Code EAN	Prix tarif HT €	Prix tarif TTC €
-------------	-----------------	------------------	-----	----------	-----------------	------------------

PACKOUT™ MODULE PLOMBIER 8PC	8	1	4932493639	4058546485108	309,00	370,80
------------------------------	---	---	------------	---------------	--------	--------

Pince multiprise - 250 mm (4932492459), Pince à bec long - 205 mm (4932492465), Pince coupante diagonale - 160 mm (4932492463), Stylo d'ébavurage (48224255), Niveau Torpedo compact (4932472122), Scie à métaux compacte (48220012), Coupe tube cuivre oscillant 42 mm (48229252), Mini coupe tube cuivre diamètre 22 mm (48229258)

## MODULE PACKOUT™ SET CLIQUET 3/8" 55pc

NOUVEAU

- Mécanisme à cliquet avec 90 dents et un arc de rotation de 4° (plus de travail dans les espaces restreints).
- Les douilles ont quatre côtés plats pour éviter le roulis, faciliter la lecture de la clé et offrir une meilleure prise pour le serrage manuel.
- Le cliquet offre un arc de reprise de 2,5° et un nombre de dents de 144 pour une meilleure efficacité dans les espaces restreints.
- Les clés mixtes offrent avec la fourche MAXBITE™ à extrémité ouverte jusqu'à 25 % de couple en plus et une meilleure prise sur les boulons.
- Les clés hexagonales et torx repliables permettent un accès facile et une solution de rangement.
- La poignée ergonomique offre une prise en main confortable et sûre.
- Mousse de qualité supérieure pour une plus grande durabilité, tailles découpées au laser pour une identification facile et rapide des tailles et fond rouge pour identifier rapidement les outils manquants.



Designation	Conditionné par	Quantité minimum	Réf	Code EAN	Prix tarif HT €	Prix tarif TTC €
-------------	-----------------	------------------	-----	----------	-----------------	------------------

MODULE PACKOUT™ SET CLIQUET 3/8" 55pc	55	1	4932493640	4058546485115	299,00	358,80
---------------------------------------	----	---	------------	---------------	--------	--------

Set de douilles et clés à cliquet 3/8 métriques 32 pcs (4932464945), Set de 7 clés à cliquet Métriques - MAX BITE (4932464993), Set de clés mâles 6 pans 8 pièces (4932480978), Set de clés torx 8 pièces (4932480979)

## PACKOUT™ MODULE BOIS 6PC

NOUVEAU

- Noyau entièrement métallique pour une durabilité maximale.
- Capuchon métallique de frappe pour une plus longue durée de vie de la poignée.
- La poignée SHOCKSHIELD™ réduit les pics de vibration, contribue à réduire la fatigue et offre la meilleure durabilité de poignée de sa catégorie.
- Mousse de qualité supérieure pour une plus grande durabilité, tailles découpées au laser pour une identification facile et rapide des tailles et fond rouge pour identifier rapidement les outils manquants.



Designation	Conditionné par	Quantité minimum	Réf	Code EAN	Prix tarif HT €	Prix tarif TTC €
-------------	-----------------	------------------	-----	----------	-----------------	------------------

PACKOUT™ MODULE BOIS 6PC	6	1	4932493641	4058546485122	179,00	214,80
--------------------------	---	---	------------	---------------	--------	--------

Ciseaux à bois 6 mm (4932479892), Ciseaux à bois 12 mm (4932479893), Ciseaux à bois 19 mm (4932479894), Ciseaux à bois 25 mm (4932479895), Arrache clous griffe large 254mm (4932478252), Marteau arrache clou en acier 450 g (4932478653)

## PACKOUT™ Module coupe et mesure 4pc

NOUVEAU

- Changement de lame libre de la scie à métaux pour un changement de lame jusqu'à 10 fois plus rapide.
- Le verrouillage métallique du couteau à molette est jusqu'à 4 fois plus résistant pour une durée de vie plus longue.
- Le ruban avec revêtement anti-déchirure sur les 15 premiers centimètres de la lame assure une durabilité maximale.
- Mousse de qualité supérieure pour une plus grande durabilité, tailles découpées au laser pour une identification facile et rapide des tailles et fond rouge pour identifier rapidement les outils manquants.



Designation	Conditionné par	Quantité minimum	Réf	Code EAN	Prix tarif HT €	Prix tarif TTC €
PACKOUT™ MODULE COUPE MESURE 4PC	4	1	4932493642	4058546485139	129,00	154,80

Scie à métaux (48220050); Cutter à lames sécables 18 mm (48221961);  
Mètre à ruban magnétique premium 5 m (4932464599); Marqueurs Pointe Fine -1 pièce (48223100)

## PACKOUT™ MODULE PINCES 8PC

NOUVEAU

- Transmission maximale de la puissance pour un effet de levier optimal et un travail facile et sans effort.
- Conception de la tête douce au toucher grâce à des bords arrondis pour éviter les blessures aux mains.
- Mâchoire à double denture pour une prise maximale et dents renforcées par induction avec denture auto-verrouillable.
- Les poignées incurvées permettent une plus grande capacité de préhension.
- Mousse de qualité supérieure pour une plus grande durabilité, tailles découpées au laser pour une identification facile et rapide des tailles et fond rouge pour identifier rapidement les outils manquants.



Designation	Conditionné par	Quantité minimum	Réf	Code EAN	Prix tarif HT €	Prix tarif TTC €
PACKOUT™ MODULE PINCES 8PC	8	1	4932493643	4058546485146	339,00	406,80

Pince multiprise - 180 mm (4932492458), Pince multiprise - 250 mm (4932492459), Pince multiprise - 300 mm (4932492460), Pince universelle - 165 mm (4932492461), Pince universelle - 180 mm (4932492462), Pince à bec long - 205 mm (4932492465), Pince coupante diagonale - 160 mm (4932492463), Pince coupante diagonale heavy duty - 200 mm (4932492464)

## PACKOUT™ TOURNEVIS PRECISION 17PC

NOUVEAU

- Noyau entièrement métallique jusqu'à 4 fois plus résistant pour une robustesse à toute épreuve sur le chantier.
- Tiges plus longues pour plus de visibilité et de portée.
- Capuchons arrière rotatifs à 360° pour un meilleur contrôle.
- Les embouts usinés avec précision offrent une bonne tenue et une durée de vie plus longue.
- Les tiges chromées augmentent la durée de vie de l'outil en réduisant la corrosion.
- Mousse de haute qualité pour une plus grande durabilité, tailles découpées au laser pour une identification facile et rapide des tailles et fond rouge pour identifier rapidement les outils manquants.



Designation	Conditionné par	Quantité minimum	Réf	Code EAN	Prix tarif HT €	Prix tarif TTC €
PACKOUT™ TOURNEVIS PRECISION 17PC	17	1	4932493644	4058546485153	139,00	166,80

Set de 6 tournevis de précision (PH00/PH0/SL1.6/SL2/SL3.2/SL4) (4932471869); Set de 6 tournevis de précision Torx (T6,T7,T8,T9,T10,T15) (4932471870); Tester 0.5 X 3 X 65 (4932478719); PH2x125 (4932471788); SL 0.8x4x100 (4932471778); T20x100 (4932471801); Tournevis à frapper (4932480975)

## Module PACKOUT™ douilles et cliquets

- cliquet à 90 dents avec un angle d'arc de 4° pour travailler dans les espaces restreints
- 4 faces plates pour une meilleure prise lors du serrage et une fonction anti-roulement
- s'adapte parfaitement au coffret PACKOUT™
- Module mousse coupé au laser pour rentrer parfaitement dans la servante



Designation	Conditionné par	Quantité minimum	Réf	Code EAN	Prix tarif HT €	Prix tarif TTC €
① Module PACKOUT™ cliquet, douilles 1/2" et clés allen - 70 pcs	70	1	4932480716	4058546410018	319,00	382,80

Cliquet 1/2"; douilles à cliquet standard 10mm, 11mm, 12mm, 13mm, 14mm, 15mm, 16mm, 17mm, 18mm, 19mm, 20mm, 21mm, 22mm, 23mm, 24mm; Douilles shockwave 10mm, 11mm, 12mm, 13mm, 14mm, 15mm, 16mm, 17mm, 18mm, 19mm; Extension cliquets 1/2" 76mm et 127 mm: Clé hex 9 pc; Douilles Sockwave impact duty 2x TX10/ 4x TX15/ 5x TX20/ 5x TX30/ 2x TX40/ 1x TX B07 / 1 X TX B08 / 1 x TX B09 / 1 x TX B010 / 1x TX B015 / 1x TX B020 / 1x TX B025. 1 X porte embouts shockwave



② Module PACKOUT™ Cliquet, douilles 1/4" tournevis et clé à molette	35	1	4932480717	4058546410025	219,00	262,80
---	----	---	------------	---------------	--------	--------

Cliquet 1/4"; Douilles à cliquet standard et douille à choc 5mm, 5.5mm, 6mm, 7mm, 8mm, 9mm, 10mm, 11mm, 12mm, 13mm, 14mm, 15mm; Extension 76mm et 152mm; Joint universel 1/4"; 6 tournevis tri-lobé (SL3/SL4/SL5/SL6/PH1/PH2); Clé à molette 250 mm

## PACKOUT™ Sac de transport

- Fait partie du système de rangement modulaire PACKOUT™.
- 1680 construction de matériaux balistiques.
- Base moulée résistante aux chocs
- Tout le matériel en métal.
- Poignée surmoulée durable



Designation	Dimension (mm)	Nb. de poches	Conditionné par	Quantité minimum	Réf	Code EAN	Prix tarif HT €	Prix tarif TTC €
① Sac de transport 25 cm	300 x 250 x 320	28	1	1	4932464084	4058546220297	85,90	103,08
② Sac de transport 40 cm	250 x 400 x 430	31	1	1	4932464085	4058546220303	129,00	154,80
③ Sac de transport 50 cm	280 x 500 x 430	32	1	1	4932464086	4058546220310	139,00	166,80



## Totebag fermé PACKOUT™ 38cm

NOUVEAU

- Construit avec les matériaux de balistique polyester 1680D et 1800D pour un maximum de durabilité
- Matériaux superposés pour une meilleure durabilité et rigidité
- Bords renforcés, anneaux et ressorts en métal pour une durée de vie plus longue
- 65 poches pour une meilleure organisation des outils
- Bandoulière et poignée de transport ergonomique
- Support pour rubans adhésifs pour un accès facile
- Base moulée PACKOUT™ qui protège contre l'humidité et les débris
- Fait partie du système modulaire PACKOUT™



Designation	Dimension (mm)	Conditionné par	Quantité minimum	Réf	Code EAN	Prix tarif HT €	Prix tarif TTC €
Totebag fermé PACKOUT™ 38cm	510 x 460 x 260	1	1	4932493623	4058546484941	259,00	310,80



## TOTEBAG PACKOUT™ 25CM

NOUVEAU

- Construit avec les matériaux de balistique polyester 1680D et 1800D pour un maximum de durabilité
- Matériaux superposés pour une meilleure durabilité et rigidité
- Bords renforcés, anneaux et ressorts en métal pour une durée de vie plus longue
- 35 poches pour une meilleure organisation des outils
- Bandoulière et poignée de transport ergonomique
- Support pour rubans adhésifs pour un accès facile
- Base moulée PACKOUT™ qui protège contre l'humidité et les débris
- Fait partie du système modulaire PACKOUT™



Designation	Dimension (mm)	Conditionné par	Quantité minimum	Réf	Code EAN	Prix tarif HT €	Prix tarif TTC €
TOTEBAG PACKOUT 25CM	480 x 380 x 230	1	1	4932493622	4058546484934	199,00	238,80



## Sac de transport PACKOUT™

- Fait partie du système de stockage modulaire PACKOUT™
- Fabriqué en tissu balistique 1680 D pour une meilleure durabilité sur le chantier
- Construction en polymère résistant aux impacts pour une meilleure durabilité sur les chantiers
- Bretelles rembourrées, poignée latérales et sur le haut pour un transport facilité



Designation	Dimension (mm)	Conditionné par	Quantité minimum	Réf	Code EAN	Prix tarif HT €	Prix tarif TTC €
① Packout Sac de transport 38cm	427 x 381 x 254	1	1	4932471066	4058546286941	84,90	101,88
② Packout Sac de transport 50cm	427 x 508 x 279	1	1	4932471067	4058546286958	99,00	118,80



## Sac à dos technique PACKOUT™

- Fait partie du système de stockage modulaire PACKOUT™
- Construction en matériau ballistique 1680 pour une meilleure durabilité
- Construction en polymère résistant aux impacts pour une meilleure durabilité sur les chantiers
- 58 poches au total. Poche pour instruments protégée par une coque dure.
- Rangement sécurisé pour les ordianateurs et tablettes



Designation	Dimension (mm)	Conditionné par	Quantité minimum	Réf	Code EAN	Prix tarif HT €	Prix tarif TTC €
Packout sac technique	432 x 432 x 279	1	1	4932471130	4058546287580	159,00	190,80



## Sac à dos PACKOUT™

- Fait partie du système de stockage modulaire PACKOUT™
- Fabriqué en tissu balistique 1680 D pour une meilleure durabilité sur le chantier
- 48 poches. Une poche renforcée pour les objets fragiles
- Base en polymère résistante aux impacts et protégeant les outils de l'eau et de la poussière; permet au sac de se maintenir debout
- Rembourrage dans le dos, sangles et harnais renforcés pour un confort maximal



Designation	Dimension (mm)	Conditionné par	Quantité minimum	Réf	Code EAN	Prix tarif HT €	Prix tarif TTC €
Packout sac à dos	508 x 381 x 292	1	1	4932471131	4058546287597	149,00	178,80



## Glacière de chantier PACKOUT™

- Fait partie du système de stockage modulaire PACKOUT™
- Construction en polymère résistant aux impacts pour une meilleure durabilité sur les chantiers
- L'isolation supplémentaire maintient le contenu au froid pendant 24 heures
- Doubleur de qualité alimentaire à l'épreuve des fuites
- Bretelles renforcées pour un transport plus facile



Designation	Dimension (mm)	Conditionné par	Quantité minimum	Réf	Code EAN	Prix tarif HT €	Prix tarif TTC €
Packout glacière	406 x 394 x 254	1	1	4932471132	4058546287603	99,00	118,80

## Mug PACKOUT™

- Isolation sous vide à double paroi pour conserver les boissons chaudes au chaud et les boissons froides au froid
- Fermeture magnétique rotative facile à ouvrir/fermer
- Acier inoxydable 18/8 pour la durabilité
- Lavable au lave-vaisselle
- Mécanisme de rotation et de verrouillage pour la connectivité avec tous les composants PACKOUT™.



Designation	Conditionné par	Quantité minimum	Réf	Code EAN	Prix tarif HT €	Prix tarif TTC €
Mug isotherme PACKOUT™ 591 ml	1	6	4932479074	4058546368685	34,90	41,88
Mug isotherme PACKOUT™ 887 ml	1	6	4932479075	4058546368692	39,90	47,88



## Bouteilles Packout™

- Isolation sous vide à double paroi pour maintenir la chaleur et la fraîcheur toute la journée
- Acier inoxydable 18/8 pour une grande durabilité
- Lavable au lave-vaisselle
- Couverts compatibles avec tous les mugs et bouteilles PACKOUT™
- Mécanisme Twist and Lock pour une connexion avec tous les composants PACKOUT™
- Fait partie du système modulaire PACKOUT™

Designation	Dimension (mm)	Conditionné par	Quantité minimum	Réf	Code EAN	Prix tarif HT €	Prix tarif TTC €
① PACKOUT™ BOUTEILLE ROUGE 455mL	267 x 80 x 80	1	8	4932493991	4058546511517	35,00	42,00
PACKOUT™ BOUTEILLE NOIR 450mL	267 x 80 x 80	1	8	4932493992	4058546511524	35,00	42,00
PACKOUT™ BOUTEILLE ROUGE 682ML	305 x 86 x 86	1	8	4932493465	4058546483364	40,00	48,00
② PACKOUT™ BOUTEILLE NOIR 682ML	305 x 86 x 86	1	8	4932493466	4058546483371	40,00	48,00
③ PACKOUT™ BOUTEILLE ROUGE 1,3L	318 x 100 x 100	1	6	4932493467	4058546483388	50,00	60,00
PACKOUT™ BOUTEILLE NOIR 1,3L	318 x 100 x 100	1	6	4932493468	4058546483395	50,00	60,00
④ PACKOUT COUVERCLE P/MUG	105 x 78 x 78	1	8	4932493464	4058546483357	15,00	18,00



NOUVEAU

## STARTER KIT SHOP STORAGE PACKOUT™

- Comprend la plaque de montage PACKOUT™ XL 4932480622, la station de stockage des visseuses PACKOUT™ I 4932480712, le support de batterie M18™ 4932480709, le support de batterie M12™ 4932480708.

Designation	Conditionné par	Quantité minimum	Réf	Code EAN	Prix tarif HT €	Prix tarif TTC €
STARTER KIT SHOP STORAGE PACKOUT™	4	1	4932493620	4058546484910	119,00	142,80



NOUVEAU

## PACKOUT™ Crochets de rangement

NOUVEAU

- Crochets en acier renforcés pour stocker les machines et outils lourds
- Le revêtement du crochet protège le crochet et les objets stockés
- accès rapide et facile à tous les outils
- Le montage le plus facile et le plus sûr avec le mécanisme click & lock
- Personnalisez entièrement votre boutique pour vos besoins
- Fait partie de la gamme PACKOUT™ shop storage

Designation	Dimension (mm)	Conditionné par	Quantité minimum	Réf	Code EAN	Prix tarif HT €	Prix tarif TTC €
① Crochets droits PACKOUT™	203 x 89 x 229	1	5	4932480700	4058546409852	19,90	23,88
② Crochets courbes PACKOUT™	279 x 89 x 152	1	5	4932480701	4058546409869	19,90	23,88
③ Grand crochet PACKOUT™	203 x 152 x 229	1	3	4932480702	4058546409876	21,95	26,34
④ Crochet en S PACKOUT™	38 x 89 x 178	1	5	4932480703	4058546409883	12,90	15,48
⑤ Petits crochets droits PACKOUT™	102 x 89 x 102	1	5	4932480704	4058546409890	9,90	11,88
⑥ Petits crochets courbes PACKOUT™	178 x 89 x 76	1	5	4932480705	4058546409906	9,90	11,88
⑦ PACKOUT PETITS CROCHETS	100 x 232 x 77	1	6	4932493384	4058546482558	19,90	23,88
⑧ PACKOUT PETIT CROCHET DROIT SIMPLE	98 x 98 x 120	1	5	4932493383	4058546482541	9,90	11,88

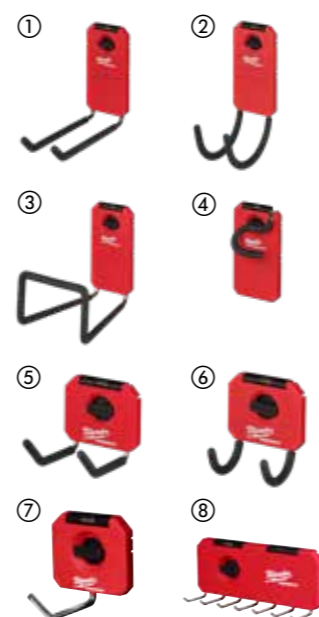

## Aménagement d'atelier PACKOUT™

NOUVEAU

- Pour un accès rapide et facile à tous vos outils
- Mécanisme de blocage qui maintient le produit en place sur la plaque de montage
- Personnalisez votre boutique
- Fait partie de la gamme PACKOUT™ Shop storage

Designation	Dimension (mm)	Conditionné par	Quantité minimum	Réf	Code EAN	Prix tarif HT €	Prix tarif TTC €
① Petite étagère PACKOUT™	254 x 241 x 89	1	5	4932480713	4058546409982	14,90	17,88
② Porte-gobelet PACKOUT™	127 x 102 x 178	1	4	4932480706	4058546409913	8,90	10,68
③ Porte-serviette en papier PACKOUT™	165 x 102 x 330	1	5	4932480707	4058546409920	19,90	23,88
④ Porte-pince PACKOUT™	89 x 241 x 127	1	6	4932480710	4058546409951	12,90	15,48
⑤ Porte-tournevis PACKOUT™	90 x 236 x 90	1	6	4932480711	4058546409968	9,90	11,88
⑥ PACKOUT CLIP DE CEINTURE	90 x 234 x 40	1	6	4932493377	4058546482480	15,90	19,08
⑦ PACKOUT SUPPORT MAGNÉTIQUE	92 x 234 x 65	1	4	4932493378	4058546482497	29,90	35,88
⑧ PACKOUT PANIER EN FIL DE FER	172 x 252 x 190	1	4	4932493379	4058546482503	15,90	19,08



## Support de batterie PACKOUT™

NOUVEAU

- Permet l'organisation des batteries
- Stockage de batterie par clip
- Permet d'avoir un accès facile et rapide à toutes les batteries
- Le montage le plus sûr, il maintient le produit en place sur la plaque de montage
- Personnalisez entièrement votre boutique
- Fait partie de la gamme PACKOUT™ Shop storage

Designation	Dimension (mm)	Conditionné par	Quantité minimum	Réf	Code EAN	Prix tarif HT €	Prix tarif TTC €
① Support de batterie M12™PACKOUT™	66 x 102 x 330	1	6	4932480708	4058546409937	11,90	14,28
② Support de batterie M18™PACKOUT™	102 x 102 x 330	1	4	4932480709	4058546409944	14,90	17,88





## Aménagement d'atelier PACKOUT™ - autres références

NOUVEAU

- Pour un accès rapide et facile à tous vos outils
- Mécanisme de blocage qui maintient le produit en place sur la plaque de montage
- Personnalisez votre boutique
- Fait partie de la gamme PACKOUT™ Shop storage



Designation	Dimension (mm)	Conditionné par	Quantité minimum	Réf	Code EAN	Prix tarif HT €	Prix tarif TTC €
① Station de rangement visseuse PACKOUT™	254 x 241 x 356	1	2	4932480712	4058546409975	32,90	39,48
② Rangement à long manche PACKOUT™	178 x 241 x 356	1	3	4932480714	4058546409999	39,90	47,88
③ PACKOUT™ RANGT OUTIL LONG MANCHE	347 x 97 x 127	1	6	4932493382	4058546482534	19,90	23,88



## Bacs amovibles PACKOUT™

NOUVEAU

- Stocke les tournevis, bandes et autres petits accessoires
- Livré avec des diviseurs amovibles et des plateaux intérieurs
- Se suspend au plateau de montage PACKOUT™
- S'adapte à l'organiseur PACKOUT™ (4932464082) & l'organiseur compact PACKOUT™ (4932464083)
- S'adapte au PACKOUT™ Slim Organiseur (4932471064) & PACKOUT™ Compact Slim Organiseur (4932471065)
- Bacs magnétique peut aussi être attaché aux surfaces en métal grâce à leurs dos magnétiques
- Construit avec des polymères résistants aux impacts
- Fait partie du PACKOUT™ Shop storage



Designation	Dimension (mm)	Conditionné par	Quantité minimum	Réf	Code EAN	Prix tarif HT €	Prix tarif TTC €
① Bac PACKOUT™ 10x10 cm 2 pièces	46 x 102 x 102	2	6	4932480698	4058546409838	8,90	10,68
② Bac PACKOUT™ 10 x 20 cm 2 pièces	46 x 203 x 102	2	6	4932480699	4058546409845	13,90	16,68
③ PACKOUT™ BAC MAGNÉTIQUE 10X10CM	10 x 10 x 45	1	6	4932493380	4058546482510	9,90	11,88
④ PACKOUT™ BAC MAGNÉTIQUE 10X20CM	10 x 20 x 45	1	6	4932493381	4058546482527	15,90	19,08



## Sac à dos de chantier Premium

- Fabriqué en tissu balistique 1680 D et avec des fermetures éclair robustes en métal pour une durabilité accrue
- La base moulée dure permet au sac à dos de rester debout et réduit l'entrée de saleté et d'eau.
- Sangles pectorales réglables et sangles de fixation pour sacs à roulettes.
- Le harnais porteur rembourré et respirant répartit uniformément le poids pour plus de confort et de performance sur le chantier.
- 48 poches au total dont 2 poches en coquille dure pour protéger les équipements électroniques des impacts.
- Le sac à dos permet un rangement organisé



Designation	Dimension (mm)	Conditionné par	Quantité minimum	Réf	Code EAN	Prix tarif HT €	Prix tarif TTC €
Sac à dos de chantier Premium	240 x 457 x 518	1	1	4932464833	4058546227784	149,00	178,80

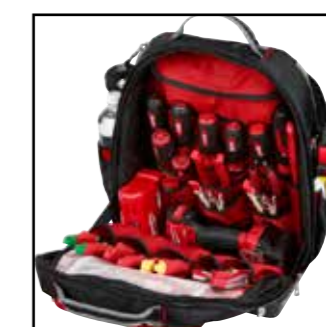

## Sac à dos de chantier renforcé

- Résistant : toile nylon 1 680 deniers, résistant à l'usure et aux accrocs
- Fond rigide qui permet au sac de tenir droit et permet une protection optimale par tous les temps.
- Pochette avant à rabat et nombreux rangements : 35 pochettes au total.
- Rangement latéral pour bouteille d'eau
- Sangles respirantes et renforcées : confort optimal et haute résistance pour les chantiers.
- Porte-outils vertical pour maximiser l'espace de rangement
- Rangement ordinateur : rangement de protection pour ordinateurs portables/tablettes
- Attaches extérieures pour fixation sur un trolley.



Designation	Dimension (mm)	Conditionné par	Quantité minimum	Réf	Code EAN	Prix tarif HT €	Prix tarif TTC €
Sac à dos de chantier renforcé	363 x 203 x 594	1	1	48228200	045242333943	139,00	166,80



## Sac à dos de chantier

- Construction durable, faite de nylon balistique 1680D.
- Sangles rembourrées pour plus de confort et de performance sur le chantier.
- une pochette renforcée pour ordinateurs et tablettes
- 18 poches organisateurs permettent plusieurs options de rangement



Designation	Dimension (mm)	Conditionné par	Quantité minimum	Réf	Code EAN	Prix tarif HT €	Prix tarif TTC €
Sac à dos de chantier	360 x 210 x 520	1	1	4932464252	4058546221973	99,90	119,88

## Sac à dos chantier Contractor

- Construite en tissu balistique 1680 D et avec des fermetures éclairées robustes en métal pour une durabilité accrue
- La base renforcée protège le sac des conditions du chantier
- Sangles ajustables pour un confort maximal
- Sangles respirantes et renforcées pour un confort optimal et une meilleure durabilité
- 22 poches incluant un rangement rambourré pour tablette ou ordinateur



Designation	Dimension (mm)	Conditionné par	Quantité minimum	Réf	Code EAN	Prix tarif HT €	Prix tarif TTC €
Sac à dos de chantier Contractor	200 x 300 x 498	1	1	4932464834	4058546227791	99,00	118,80

## Glacière de chantier

- Construite en tissu balistique 1680 D et avec des fermetures éclairées robustes en métal pour une durabilité accrue
- Conçu pour résister aux conditions difficiles des chantiers
- Muni d'une double isolation et d'un revêtement anti fuite pour maintenir le froid pendant 24 heures
- Clip pour mètre à ruban avec décapsuleur
- Bandouillère rambourrée et renforcée par du métal plus durable
- Poche technique et compartiment de rangement à sec pour ranger tablettes ou téléphones



Designation	Dimension (mm)	Conditionné par	Quantité minimum	Réf	Code EAN	Prix tarif HT €	Prix tarif TTC €
Glacière de chantier	280 x 350 x 380	1	1	4932464835	4058546227807	59,90	71,88

## Porte-outils électricien

- Résistant : toile nylon 1680 deniers, résistant à l'usure et aux accrocs
- Double couture renforcée avec des rivets métal
- Volume de rangement important avec 15 poches
- Fond rigide : permet au sac de tenir droit et protection améliorée
- Poignée intégrée : pour le saisir facilement, pour l'accrocher et le porter
- Ceinture intégrée pour le porter en mains libres
- Aménagement multipoches et boucles



Designation	Conditionné par	Quantité minimum	Réf	Code EAN	Prix tarif HT €	Prix tarif TTC €
Porte-outils électriciens	1	1	48228112	045242509157	59,90	71,88

## Harnais charpentier

- Résistant : toile nylon 1680 deniers, résistante à l'usure et aux accrocs
- Double couture renforcée avec des rivets métal
- 24 poches pour un volume important de rangement
- Harnais 4 points rembourrés pour mieux répartir le poids
- Large capacité de rangement : 2 sacoches séparées, pochette fermée pour téléphone portable
- Attaches métal



Designation	Conditionné par	Quantité minimum	Réf	Code EAN	Prix tarif HT €	Prix tarif TTC €
Harnais charpentier	1	1	48228120	045242333974	179,00	214,80

## Harnais de chantier rembourré

- Bretelles réglables conçues pour s'adapter à tous les utilisateurs
- Construction en matériau balistique 1680D.



Designation	Conditionné par	Quantité minimum	Réf	Code EAN	Prix tarif HT €	Prix tarif TTC €
Harnais de chantier rembourré	1	1	48228145	045242358212	45,90	55,08

## Ceinture de chantier

- La quincaillerie métallique et le nylon balistique 1680D offrent une durée de vie utile.
- Jusqu'à 152 mm (6") de rembourrage et peut accommoder des tailles allant jusqu'à 143 mm (53")



Designation	Conditionné par	Quantité minimum	Réf	Code EAN	Prix tarif HT €	Prix tarif TTC €
Ceinture de chantier	1	1	48228140	045242358168	49,90	59,88

## HD Boxes

- Boxes fournies avec mousse et poignées permettant d'empiler plusieurs boîtes. Nécessitent de commander en plus les inserts pour HD Boxes.



Taille HD Box	Dimension (mm)	Conditionné par	Quantité minimum	Réf	Code EAN	Prix tarif HT €	Prix tarif TTC €
1	475 x 358 x 132	1	1	4932453385	4002395146376	42,90	51,48
3	475 x 358 x 230	1	1	4932453386	4002395143634	Non disponible	
HD Box 1 Universel. Livré avec insert en mousse.		1	1	4932459751	4058546029234	54,90	65,88
Clips de fixation de recharge.		2	1	4932373252	4002395347247	6,02	7,22
Adaptateur PACKOUT™ pour HD BOX		1	1	4932464081	4058546220266	39,90	47,88



Nothing but **HEAVY DUTY.**<sup>TM</sup>

**TechTronic Industries France**

Le Grand Roissy – ZA du Gué  
35 rue de Guivry – BP 05  
77990 Le Mesnil Amelot  
Tél.: 01 60 94 69 75  
Fax: 01 60 94 61 01  
[scpro.fr@TTI-EMEA.com](mailto:scpro.fr@TTI-EMEA.com)  
[www.milwaukeetool.fr](http://www.milwaukeetool.fr)

Votre distributeur